



Dell B3465dn-dnf többfunkciós lézerekészülék

Használati útmutató



2014. március

www.dell.com | dell.com/support/printers

Védjegyek

A jelen dokumentumban szereplő információk előzetes bejelentés nélkül megváltozhatnak.

© 2014 Dell Inc. Minden jog fenntartva.

A jelen dokumentum reprodukciójának minden formája szigorúan tilos a Dell Inc. írásos beleegyezése nélkül.

A szövegben a következő védjegyek szerepelnek: A *Dell*, a *DELL* logó, az *Inspiron*, a *Dell Precision*, a *Dimension*, az *OptiPlex*, a *Latitude*, a *PowerEdge*, a *PowerVault*, a *PowerApp* és a *Dell OpenManage* a Dell Inc. védjegyei; az *Intel*, a *Pentium* és a *Celeron* az Intel Corporation bejegyzett védjegye; a *Microsoft* és a *Windows* a Microsoft Corporation bejegyzett védjegye; az *AirPrint* és az *AirPrint* logó az Apple, Inc. bejegyzett védjegye.

A dokumentumban szereplő egyéb védjegyek és márkanevek a termékek védjegyére és márkanevére jogot formáló tulajdonosokat jelölik. A Dell Inc. nem tart igényt a sajátján kívüli védjegyek és márkanevek birtoklására.

Tartalom

Biztonsági információk.....	7
Információk a nyomtatóról.....	9
További információk a nyomtatóról.....	9
A nyomtató helyének kiválasztása.....	10
Nyomtatókonfigurációk.....	11
A beágyazott webkiszolgáló használata.....	13
A szkennер alap funkcióinak használata.....	14
Az automatikus lapadagoló és a lapolvasó üveglapjának használata.....	14
A nyomtató kezelőpaneljének bemutatása.....	16
A nyomtató kezelőpaneljének használata.....	16
A jelzőfényeknél és az Alvó gombnál látható színek megértése.....	16
A kezdőképernyő.....	17
Az érintőképernyő gombjainak használata.....	19
A kezdőképernyő-alkalmazások beállítása és használata.....	21
A számítógép IP-címének keresése.....	21
A nyomtató IP-címének keresése.....	21
A beépített webkiszolgáló megnyitása.....	21
A kezdőképernyő testreszabása.....	22
A különböző alkalmazások ismertetése.....	22
A kezdőképernyő-alkalmazások aktiválása.....	23
Információ keresése a kezdőképernyő alkalmazásairól.....	23
Az Űrlapok és Kedvencek beállítása.....	23
Kártya másolása funkció beállítása.....	23
A Saját parancsikon funkció használata.....	24
A Több küldése funkció beállítása.....	25
A Beolvasás hálózatba funkció beállítása.....	25
A távoli kezelőpanel beállítása.....	26
Konfiguráció importálása és exportálása.....	27
További nyomtatóbeállítások.....	28
Belső kiegészítők telepítése.....	28
Hardverkiegészítők telepítése.....	43
A nyomtatószoftver beállítása.....	45

A kábelek csatlakoztatása.....	46
hálózatok.....	48
A nyomtatóbeállítás ellenőrzése.....	52
Papír és speciális adathordozó betöltése.....	54
A papírméret és a papírtípus beállítása.....	54
Az univerzális papírbeállítások konfigurálása.....	54
Tálcák betöltése.....	54
Hordozó betöltése a többcélú adagolóba.....	59
A normál tároló és a papírmegállító használata.....	64
Tálcák összekapcsolása és bontása.....	65
Útmutató a papírokhoz és speciális adathordozókhoz.....	68
Speciális hordozó használata.....	68
Útmutató a papírokhoz.....	70
Támogatott papírméretek, -típusok és -súlyok.....	73
Nyomtatás.....	77
Úrlapok és dokumentumok nyomtatása.....	77
Flash meghajtón vagy mobileszközön lévő fényképek kinyomtatása.....	78
Bizalmas és más típusú függő feladatok nyomtatása.....	81
Információs oldalak nyomtatása.....	83
Nyomtatási munka törlése.....	83
Másolás.....	85
Másolatok készítése.....	85
Fényképmásolás.....	86
Másolás speciális nyomathordozóra.....	86
Másolási beállítások testre szabása.....	87
Információk elhelyezése a másolatokon.....	93
Másolás megszakítása.....	94
A másolási lehetőségek bemutatása.....	95
E-mail.....	98
A nyomtató beállítása e-mail küldésére.....	98
E-mail parancsikon létrehozása.....	99
Dokumentum elküldése e-mail üzenetben.....	100
E-mail beállítások testre szabása.....	101

E-mail küldés megszakítása.....	102
E-mail küldési beállítások ismertetése.....	102
Faxolás.....	106
A nyomtató beállítása faxolásra.....	106
Faxküldés.....	120
Gyorstárcsázó elem létrehozása.....	123
A faxbeállítások testre szabása.....	124
A faxküldés megszakítása.....	125
Faxok tartása és továbbítása.....	126
A faxolási lehetőségek bemutatása.....	127
Beolvasás.....	129
A Beolvasás hálózatba használata.....	129
Szkennelés FTP címre.....	129
Beolvasás számítógépre vagy flash-meghajtóra.....	131
A faxolási beállítások bemutatása.....	133
A nyomtató menüinek ismertetése.....	136
Menülista.....	136
Papír menü.....	137
Jelentések menü.....	146
Hálózat/portok menü.....	147
Biztonság menü.....	155
Beállítások menü.....	161
Súgó menü.....	204
Pénzmegtakarítás és a környezet megóvása.....	206
Papír- és festéktakarékosság.....	206
Energiatakarékosság.....	206
Újrahasznosítás.....	210
A nyomtató biztonsága.....	211
Törölhetőségi nyilatkozat.....	211
Felejtő memória törlése.....	211
Nem felejtő memória törlése.....	212
A nyomtató merevlemez memóriájának törlése.....	212
Nyomtató merevlemez-titkosításának konfigurálása.....	213

A nyomtató biztonsági adatainak megkeresése.....	214
A nyomtató karbantartása.....	215
A nyomtató alkatrészeinek tisztítása.....	215
Az alkatrészek és kellékek állapotának ellenőrzése.....	217
Fennmaradó oldalak becsült száma.....	217
Kellékanyagok rendelése.....	217
A kellékanyagok tárolása.....	218
Kellékanyagok cseréje.....	219
A nyomtató áthelyezése.....	225
A nyomtató felügyelete.....	227
Nyomtatóüzenetek kezelése.....	227
Állapotfigyelő központ elérése.....	227
A virtuális kijelző használata.....	227
E-mail riasztások beállítása.....	228
Jelentések megtekintése.....	228
Kellékanyagok értesítésének konfigurálása a beágyazott webkiszolgáló használatával.....	228
A gyári alapértelmezett értékek visszaállítása.....	229
Elakadások megszüntetése.....	230
Papírelakadások elkerülése.....	230
Az elakadásjelző hibaüzenetek megértése és helyük megtalálása.....	231
[x] lapos papírelakadás, nyissa ki az automatikus adagoló fedelét. [28y.xx].....	233
[x] lapos papírelakadás, tisztítsa ki a normál tárolót. [20y.xx].....	233
[x] lapos papírelakadás, nyissa ki a hátsó ajtót. [20y.xx].....	234
[x] lapos papírelakadás, nyissa ki az elülső ajtót. [20y.xx].....	236
[x] lapos papírelakadás, távolítsa el az 1. tálcát a duplex megtisztításához. [23y.xx].....	239
[x] lapos papírelakadás, tegye szabaddá a kézi adagolót. [25y.xx].....	240
[x] lapos papírelakadás, nyissa ki a(z) [x]. tálcát. [24y.xx].....	241
[x]-oldal elakadt, vegyen ki minden papírt a kimeneti tárolóból. Hagyja a papírt a tárolóban. [45y.xx].....	242
Hibaelhárítás.....	247
A nyomtató üzeneteinek megértése.....	247
A nyomtatóval kapcsolatos problémák megoldása.....	262
Nyomtatási problémák megoldása.....	268
Másolással kapcsolatos problémák megoldása.....	293

Faxolással kapcsolatos problémák megoldása.....	296
Beolvasással kapcsolatos problémák megoldása.....	303
A kezdőképernyő-alkalmazásokkal kapcsolatos problémák elhárítása.....	308
Az Embedded Web Server nem nyílik meg.....	308
Kapcsolatba lépés a műszaki ügyfélszolgálattal.....	309
Melléklet.....	310
Tárgymutató.....	312

Biztonsági információk

Csatlakoztassa a tápkábelt egy megfelelően földelt konnektorhoz, amely közel van a termékhez, és könnyen elérhető.

Ne tegye a készüléket víz közelébe vagy nedves helyre, illetve ne használja ilyen helyen.

 **VIGYÁZAT! SÉRÜLÉSVESZÉLY:** Ez a termék lézert használ. Az itt közöltektől eltérő vezérlés, beállítás vagy eljárásfelhasználás használata veszélyes sugárzást okozhat.

Ez a termék olyan nyomtatási folyamatot használ, amely felmelegíti a nyomathordozót, és a hő a nyomathordozót anyagkibocsátásra készítheti. A káros anyagok kibocsátásának elkerülése érdekében tanulmányozza át a nyomathordozó kiválasztását leíró szakaszt.

 **VIGYÁZAT! SÉRÜLÉSVESZÉLY:** A termékben található lítium akkumulátor nem cserélhető. Ha nem megfelelően cserélik ki a lítium akkumulátort, az azzal a veszéllyel jár, hogy felrobban az akkumulátor. A lítium akkumulátort ne töltsen újra, ne szedje szét és ne égessen el. A használt lítium akkumulátorokat a gyártó utasításai és a helyi előírások szerint dobja el.

 **VIGYÁZAT! FORRÓ FELÜLET:** Előfordulhat, hogy a nyomtató belseje forró. Az égési sérülések elkerülése érdekében várja meg, amíg a forró felületek kihűlnek.

 **VIGYÁZAT! SÉRÜLÉSVESZÉLY:** A nyomtató nehezebb, mint 18 kg, ezért biztonságos megemeléséhez legalább két szakember szükséges.

 **VIGYÁZAT! SÉRÜLÉSVESZÉLY:** Mielőtt áthelyezné a nyomtatót, a személyi sérülés, illetve a nyomtató károsodásának elkerülése érdekében kövesse az alábbi útmutatást.

- Kapcsolja ki a nyomtatót a tápkapcsolóval, majd húzza ki a tápkábelt a konnektorból.
- A nyomtató áthelyezése előtt húzza ki a nyomtatóból minden zsinórt és kábelt.
- Ha van telepítve kiegészítő tálca, akkor vegye le a nyomtatóról. A kiegészítő tálca eltávolításához csúsztassa *kattanásig* a tálca jobb oldalán található reteszt a tálca elülső oldala felé.
- A nyomtatót a két oldalán található fogantyú használatával emelje fel.
- Ügyeljen rá, hogy az ujjá ne kerüljön a nyomtató alá, amikor lerakja.
- A nyomtató felállítása előtt ügyeljen rá, hogy elég szabad hely maradjon a nyomtató körül.

Csak a termékhez kapott vagy a gyártó által hitelesített tápkábelt használja.

Csak a termékhez mellékelt telekommunikációs (RJ-11) kábelt használja, vagy egy 26 AWG-s vagy vastagabb kábelt, ha nyilvános telefonhálózatba köti a terméket.

 **VIGYÁZAT! ÁRAMÜTÉS VESZÉLYE:** Ha a vezérlőkártyával dolgozik, vagy kiegészítő hardvert vagy memóriát helyez a nyomtatóba a beállítást követően, akkor kapcsolja ki a nyomtatót, és húzza ki a tápkábelt a konnektorból. Ha más eszközök is csatlakoznak a nyomtatóhoz, akkor azokat is kapcsolja ki, és húzza ki a nyomtatóba csatlakozó kábelüket.

 **VIGYÁZAT! ÁRAMÜTÉS VESZÉLYE:** Győződjön meg róla, hogy a külső csatlakozások (például Ethernet- és telefonvonal-csatlakozás) megfelelően csatlakoznak a megjelölt aljzatokhoz.

A készülékben speciális gyártói alkatrészeket használtunk, hogy a készülék megfeleljen a szigorú, globális biztonsági előírásoknak. Előfordulhat, hogy egyes alkatrészek biztonsági jellemzői nem maguktól értetődőek. A gyártó nem vállal felelősséget a cserealkatrészekért.

 **VIGYÁZAT! SÉRÜLÉSVESZÉLY:** Ne vágja meg, ne csavarja meg és ne nyomja össze a tápkábelt, és ne helyezzen rá nehéz tárgyakat. Ne tegye ki a tápkábelt dörzsölődésnek és nyomásnak. Ne engedje, hogy a tápkábel becsípődjön tárgyak, például bútorok vagy falak közé. A fentiek bármelyikének előfordulása tüzet vagy áramütést okozhat. Rendszeresen ellenőrizze, hogy vannak-e a tápkábelen ilyen problémákra utaló jelek. A vizsgálat előtt távolítsa el a tápkábelt az elektromos aljzatból.

A használati útmutatóban nem szereplő szervizelési és javítási teendőket bízza szakemberre.

 **VIGYÁZAT! FELBILLENÉS VESZÉLYE:** A padlóra helyezett összeállítások stabilitása érdekében kiegészítő berendezésre van szükség. Többféle bemeneti opció használatakor nyomatóállvány vagy nyomatótalapzat használata szükséges. Ha beolvasásra, másolásra és faxolásra is képes, multifunkciós nyomtatót vásárolt, további bútorzatra lehet szükség. További információért fáradjon el oda, ahol a nyomtatót vásárolta.

 **VIGYÁZAT! SÉRÜLÉSVESZÉLY:** A berendezés stabilitásvesztésének elkerülése érdekében minden egyes tálcába külön-külön töltsen be papírt. A többi tálcát tartsa csukva, amíg szüksége nincs rájuk.

 **VIGYÁZAT! ÁRAMÜTÉS VESZÉLYE:** Ne használja a faxfunkciót zivataros időben. Zivataros időben ne végezze a készülék üzembe helyezését, illetve elektromos vagy kábelezési csatlakozásokat, például a fax, a tápkábel vagy a telefon csatlakoztatását.

 **VIGYÁZAT! ÁRAMÜTÉS VESZÉLYE:** A nyomtató külsejének tisztításakor az áramütés veszélyének elkerülése érdekében először húzza ki a tápkábelt a fali aljzatból, majd húzza ki minden kábelt a nyomtatóból.

ŐRIZZE MEG EZEKET AZ UTASÍTÁSOKAT.

Információk a nyomtatóról

További információk a nyomtatóról

Mit keres?	Itt található
Kezdeti beállítási utasítások: <ul style="list-style-type: none"> A nyomtató csatlakoztatása A nyomtatószoftver telepítése 	Telepítési dokumentáció – A nyomtatóhoz mellékelve kapta a telepítési dokumentációt.
További beállítások és utasítások a nyomtató használatához: <ul style="list-style-type: none"> Papír és különleges anyagok kiválasztása és tárolása Papír betöltése Nyomtatóbeállítások konfigurálása Dokumentumok és fotók megtekintése, nyomtatása A nyomtatószoftver telepítése és használata A nyomtató konfigurálása a hálózaton A nyomtató ápolása és karbantartása Hibaelhárítás és problémamegoldás 	<i>Felhasználói útmutató és Rövid használati útmutató</i> – Az útmutatók a <i>Szoftver és dokumentáció</i> CD-n is megtalálhatók. További információért látogasson el a webhelyünkre a www.dell.com/support/manuals címen.
Útmutatás a következőkhöz: <ul style="list-style-type: none"> A nyomtató csatlakoztatása Ethernet hálózathoz Nyomtatócsatlakoztatási problémák hibaelhárítása 	<i>Hálózati útmutató</i> – nyissa meg a <i>Szoftver és dokumentáció</i> CD-t, majd navigáljon a következőhöz: Dokumentáció > Használati útmutató és egyéb kiadványok > Hálózati útmutató
Segítség a nyomtatószoftver használatához	Windows vagy Mac súgó – A nyomtatószoftver vagy -alkalmazás elindítása után kattintson a Help (Súgó) lehetőségre. A  ikonra kattintva tartalomtól függő tájékoztatást jeleníthet meg. Megjegyzések: <ul style="list-style-type: none"> A súgó automatikusan települ a nyomtatószoftverrel. A nyomtatószoftver a nyomtató programmappájában vagy az asztalon található, az operációs rendszertől függően.
A legújabb támogatási információk, frissítések és műszaki segítségnyújtás: <ul style="list-style-type: none"> Dokumentáció Meghajtóprogramok letöltése Termékfrissítés Szerviz hívása és javítási információk Rendelés állapota Azonnali segítségnyújtás csevegőprogramon Segítségnyújtás e-mailben Telefonos támogatás 	A Dell támogatási webhelye – www.dell.com/support/printers Az adott ország vagy terület segítségnyújtó telefonszámait és elérhetőségük idejét megtalálja a támogatás webhelyén. A gyorsabb ügyintézés érdekében készítse elő a következő adatokat: <ul style="list-style-type: none"> Szervizcímke Expressz szervizkód Megjegyzés: A szervizcímket és az expressz szervizkódot a nyomtatókészüléken találja meg.

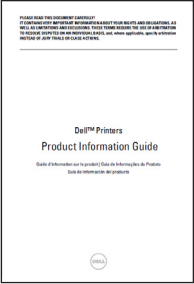
Mit keres?	Itt található
<ul style="list-style-type: none"> Szoftverek és illesztőprogramok – hitelesített illesztőprogramok a nyomtatóhoz és telepítőprogramok a Dell nyomtatószoftverhez Readme fájlok—Utolsó pillanatban történt műszaki változtatások vagy gyakorlott felhasználók, szakemberek számára szóló műszaki anyagok. 	<p><i>Software and Documentation</i> (Szoftverek és dokumentáció) CD</p>
<ul style="list-style-type: none"> Kellékek és tartozékok a nyomtatóhoz Tartalék festékkazetta 	<p>A Dell nyomtatókellékek webhelye – www.dell.com/printers</p> <p>A nyomtatókellékeket megvásárolhatja az interneten, telefonon vagy a kijelölt üzletekben.</p>
<ul style="list-style-type: none"> Biztonsági információk a nyomtató előkészítésével kapcsolatban Szabályozások Garanciavállalás 	<p><i>Termékinformációs útmutató</i></p> <div style="text-align: center;">  </div> <p>Megjegyzés: Lehet, hogy a <i>Termékinformációs útmutató</i> nem érhető el az Ön országában vagy régiójában.</p>

A nyomtató helyének kiválasztása

⚠ VIGYÁZAT! SÉRÜLÉSVESZÉLY: A nyomtató nehezebb, mint 18 kg, ezért biztonságos megemeléséhez legalább két szakember szükséges.

A nyomtató helyének kiválasztásakor hagyjon elég helyet a tálcák, fedelek és ajtók kinyitásához. Ha kiegészítőket akar telepíteni, akkor hagyjon ezeknek is elegendő helyet. Fontos:

- A nyomtatót megfelelően földelt és könnyen hozzáférhető konnektor közelében helyezze el.
- Győződjön meg róla, hogy a helyiség megfelel az ASHRAE 62 szabvány vagy a CEN Technical Committee 156 szabvány legutolsó verziójának.
- A nyomtatót sima, szilárd és stabil felületre helyezze.
- A nyomtatót:
 - Tartsa tisztán, szárazon és pormentesen.
 - Tartsa távol tűzkapcsoktól és gemkapcsoktól.
 - Tartsa távol a légkondicionálók, fűtőtestek vagy ventilátorok közvetlen légmozgásától.
 - Ne tegye ki közvetlen napfénynek vagy túlzott nedvességnek.
- Tartsa be az ajánlott hőmérsékleti értékeket, és kerülje az ingadozásokat:

Környezeti hőmérséklet	15,6 – 32,2°C (60–90°F)
Tárolási hőmérséklet	1–35°C (34–95°F)

- A megfelelő szellőzés érdekében tartsa be a következő javasolt távolságokat:

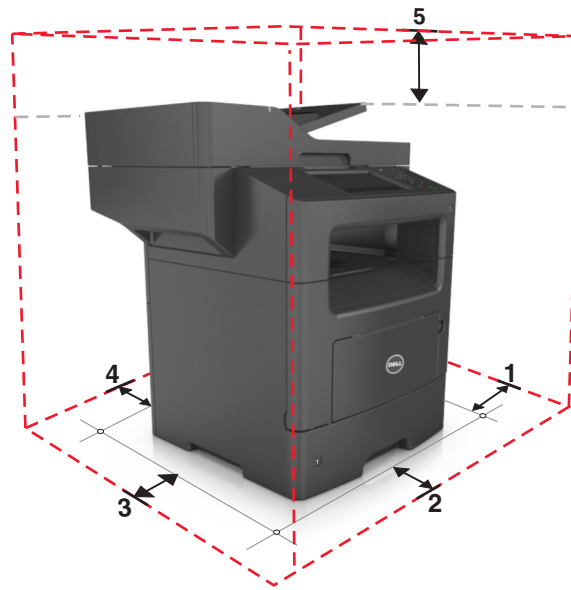

1	Jobb oldalon	304,8 mm (12 hüvelyk)
2	Elöl	508 mm (20 hüvelyk)
3	Bal oldalon	203,2 mm (8 hüvelyk)
4	Hátul	203,2 mm (8 hüvelyk)
5	Fent	800 mm (31,49 hüvelyk)

Nyomtatókonfigurációk

- ⚠ VIGYÁZAT! SÉRÜLÉSVESZÉLY:** A berendezés stabilitásvesztésének elkerülése érdekében minden egyes tálcába külön-külön töltsé be a papírt. A többi tálcát tartsa csukva, amíg szüksége nincs rájuk.
- ⚠ VIGYÁZAT! FELBILLENÉS VESZÉLYE:** A földre helyezett összeállítások stabilitása érdekében kiegészítő berendezésre van szükség. Többféle bemeneti opció használatakor nyomtatóállvány vagy nyomtatóalapzat használata szükséges. Ha beolvasásra, másolásra és faxolásra is képes, multifunkciós nyomtatót vásárolt, további bútorzatra lehet szükség. További információért fáradjon el oda, ahol a nyomtatót vásárolta.

Alapmodell

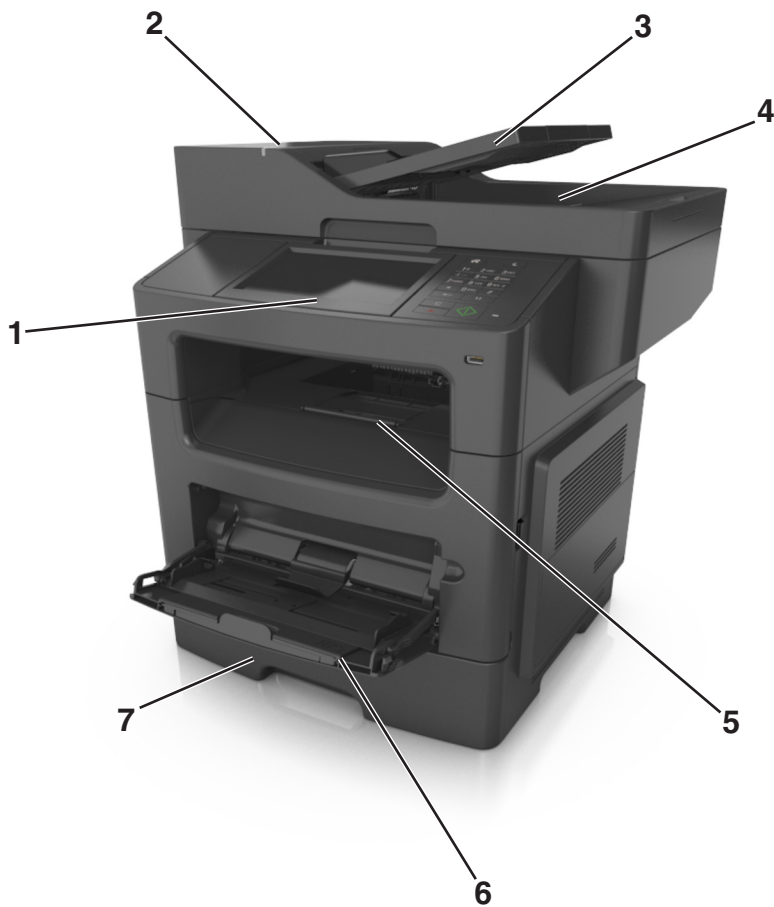

1	Kijelző
2	Automatikus lapadagoló
3	Automatikus lapadagoló tálcája
4	automatikus lapadagoló rekesz
5	Normál rekesz
6	Többcélú adagoló
7	Normál 550 lapos tálca
Megjegyzés: Zárható 550 lapos tálca is kapható. További információért fíradjon el oda, ahol a nyomtatót vásárolta.	

Konfigurált modell

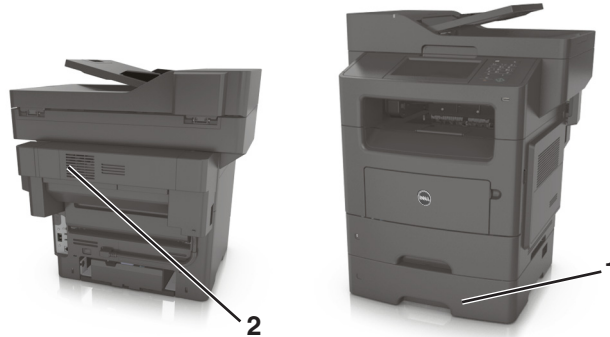

1	Kiegészítő 550 lapos tálca
2	Kiegészítő tűző

A beágyazott webkiszolgáló használata

Megjegyzés: Ez a funkció kizárólag hálózati nyomtatókon, illetve nyomtatókiszolgálóra csatlakoztatott nyomtatókon érhető el.

Ha a nyomtató hálózatba van kötve, akkor az Embedded Web Server (beágyazott webkiszolgáló) segítségével végezze el a következőket:

- Tekintse meg a nyomtató vezérlőpaneljének virtuális kijelzőjét.
- Ellenőrizze a nyomtatókellékek állapotát.
- Konfigurálja a kellékanyagok értesítéseit.
- Konfigurálja a nyomtatóbeállításokat.
- Konfigurálja a hálózatbeállításokat.
- Tekintse meg a jelentéseket.

Ha azt akarja, hogy a nyomtató elérje a beágyazott webkiszolgálót:

1 Nézze meg a nyomtató IP-címét:

- A Network/Ports menü TCP/IP részéből
- A hálózati beállítási oldalt vagy menübeállítási oldalt kinyomatva, és megkeresve a TCP/IP részt

Megjegyzések:

- Az IP-cím számok négyelemű, pontokkal elválasztott halmaza, például 123.123.123.123.
- Ha használ proxykiszolgálót, átmenetileg tiltsa le a weboldal megfelelő betöltése érdekében.

2 Nyisson meg egy webböngészőt, és írja be a nyomtató IP-címét a címmezőbe.



3 Nyomja le az **Enter** billentyűt.

Megjelenik a Beépített webserver oldala.

A szkennер alap funkcióinak használata

- Lehetővé teszi a gyors másolatkészítést, illetve adott másolási feladat végrehajtását.
- Lehetővé teszi a faxküldést a nyomtató vezérlőpaneléről.
- Lehetővé teszi a faxok elküldését egyszerre több címzettnek.
- Lehetővé teszi dokumentumok beolvasását és azok számítógépre, e-mail címre, vagy FTP-címre továbbítását.
- Lehetővé teszi dokumentumok beolvasását és egy másik nyomtatóra továbbítását (PDF formátumban FTP-n keresztül).

Az automatikus lapadagoló és a lapolvasó üveglapjának használata

Automatikus lapadagoló	Lapolvasó üveglapja
 <p>Használja az automatikus lapadagolót a többoldalas, beleértve a duplex (kétoldalas) dokumentumokhoz.</p>	 <p>Egylapos dokumentumok, könyvoldalak, kisméretű anyagok (például képeslapok vagy fényképek), valamint fólia, fotópapír vagy vékony papír (például újságkivágások) beolvasásához használja a lapolvasó üveglapját.</p>

Az automatikus lapadagoló használata

Az automatikus lapadagoló használata esetén:

- A dokumentumot a beolvasandó oldalával felfelé, a rövidebb élével előre töltse az automatikus lapadagoló tálcába.
- Tegyen be legfeljebb 50 db normál papírlapot az automatikus lapadagoló tálcába.
- Szkennehető méretek: 105 x 148 mm (4,1 x 5,8 hüvelyk) széles, illetve 216 x 368 mm (8,5 x 14,5 hüvelyk) hosszú dokumentumok.
- A beolvasható hordozók súlya: 52–120 g/m² (14–32 font).
- Az automatikus lapadagoló tálcájába ne tegyen képeslapot, fényképet, kisméretű képet, fóliát, fotópapírt vagy vékony papírt (pl. újságkivágást). Ezeket az elemeket helyezze a lapolvasó üvegére

A lapolvasó üveglapjának használata

A lapolvasó üveglapjának használata esetén:

- A dokumentumot a szkennelendő oldalával lefelé, a zöld nyíllal jelölt sarokba helyezze a szkennervegre.
- Beolvasható, illetve másolható méretek: legfeljebb 216 x 355,6 mm (8,5 x 14 hüvelyk).
- A másolható könyvméretek vastagsága: legfeljebb 25,3 mm (1 hüvelyk).

A nyomtató kezelőpaneljének bemutatása

A nyomtató kezelőpaneljének használata

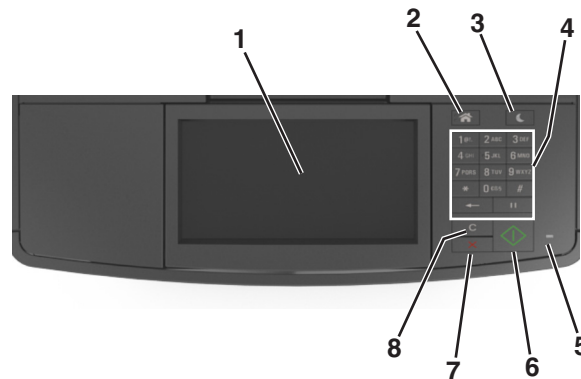

Elem	Használata
1 Kijelzés	<ul style="list-style-type: none"> A nyomtató állapotának és üzeneteinek megtekintése. A nyomtató beállítása és kezelése.
2 Kezdőlap gomb	Visszatérés a képernyőre.
3 Alvó gomb	<p>Alvó vagy Hibernált üzemmód engedélyezése.</p> <p>A nyomtatót Alvó üzemmódból a következőképpen ébresztheti fel:</p> <ul style="list-style-type: none"> Nyomja meg bármelyek gombot. Nyisson fel egy ajtót vagy fedelet. Nyomtatási feladat küldése a számítógépről. Végezzen bekapcsolást visszaállítással, a fő tápkapcsolóval. Csatlakoztasson egy eszközt a nyomtató USB portjához.
4 Billentyűzet	Számok, betűk és szimbólumok megadása.
5 Jelzőfény	A nyomtató állapotának az ellenőrzése.
6 Start gomb	A kiválasztott módtól függő feladat elindítása.
7 Mégse gomb	Az összes nyomtatási tevékenység leállítása.
8 Összes törlése / Visszaállítás gomb	Funkciók, úgy mint nyomtatás, másolás, vagy e-mail küldés alapértelmezett beállításainak visszaállítása.

A jelzőfényeknél és az Alvó gombnál látható színek megértése

A nyomtató kezelőpanelének jelzőfényeinél és az alvó gombnál látható szín a megfelelő nyomtatóállapotról tanúskodik.

Jelzőfény	A nyomtató állapota
Ki	A nyomtató kikapcsolt vagy Hibernált üzemmódban van.
Villogó zöld	A nyomtató bemelegszik, adatokat dolgoz fel vagy nyomtat.
Folyamatosan világító zöld	A nyomtató be van kapcsolva, tétlen.

Jelzőfény	A nyomtató állapota
Villogó vörös	A nyomtató felhasználói beavatkozást igényel.

Alvó gomb fénye	A nyomtató állapota
Ki	A nyomtató kikapcsolt, inaktív vagy üzembesz állapotban van.
Folyamatos aranyárga fény	A nyomtató alvó üzemmódban van.
Villogó aranyárga	A nyomtató Hibernált üzemmódba lép, vagy felébred onnan.
A gomb 0,1 másodpercig aranyárgán villog, majd teljesen kialszik 1,9 másodpercre, és ezt a ciklust ismétli	A nyomtató Hibernált üzemmódban van.

A kezdőképernyő

Amikor a nyomtató be van kapcsolva, a kijelzőn egy alap képernyő, a kezdőképernyő látható. Valamilyen művelet, például másolás, faxolás vagy beolvasás kezdeményezéséhez, a menüképernyő megnyitásához, vagy üzenetek megválaszolásához érintse meg a kezdőképernyő gombjait és ikonjait.

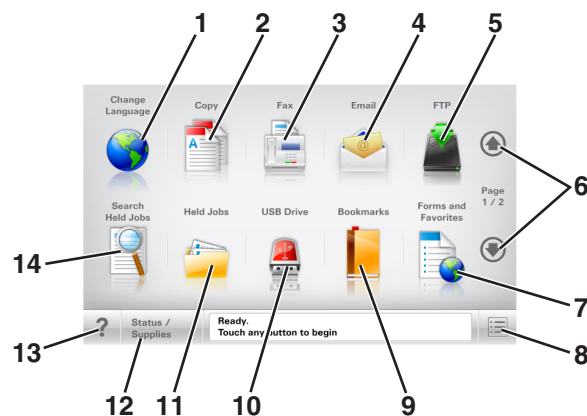

Megjegyzés: A kezdőképernyő a kezdőképernyő testreszabási beállításaitól, a rendszergazdai beállítástól és az aktív beágyazott megoldásoktól függően változhat.



Gomb	Funkció
1	Nyelv módosítása Nyissa meg a nyomtató elsődleges nyelvének módosítását lehetővé tevő Nyelv módosítása előugró ablakot.
2	Másolás A Másolás menük elérése és másolatok készítése.
3	Fax A Fax menük elérése és faxok küldése.
4	E-mail Az E-mail menük elérése és e-mail üzenetek küldése.
5	FTP Az FTP (File Transfer Protocol) menük elérése és dokumentumok beolvasása közvetlenül FTP-kiszolgálóra.
6	Nyilak Léptetés felfele vagy lefele.
7	Űrlapok és kedvencek Gyakran használatos online űrlapok gyors keresése és nyomtatása.
8	Menü ikon A nyomtató menüinek elérése. Megjegyzés: A menük csak akkor érhetők el, ha a nyomtató készen áll.

Gomb		Funkció
000e	Könyvjelzők	Könyvjelzők (URL) létrehozása, rendezése és mentése mappák és fájlhivatkozások fa nézetébe. Megjegyzés: A fa nézet csak az ezzel a funkcióval létrehozott könyvjelzőket támogatja, más alkalmazásokban létrehozottakat nem.
10	USB meghajtó	Fényképek és dokumentumok megtekintése, kiválasztása, nyomtatása, beolvasása vagy küldése e-mailben flash meghajtóról. Megjegyzés: Ez az ikon csak akkor látható, ha visszalép a kezdőképernyőre, miközben csatlakoztatva van a nyomtatóhoz memóriakártya vagy flash meghajtó.
11	Függő feladatok	Az összes aktuális függő feladat megjelenítése.
12	Állapot/Kellékek	<ul style="list-style-type: none"> Figyelmeztető vagy hibaüzenet megjelenítése, amikor a nyomtatón a feldolgozás folytatásához beavatkozás szükséges. Az üzenetképernyő elérése az üzenetre és annak törlésére vonatkozó további információk megtekintéséhez.
13	Típek	Tartalomtól függő súgó párbeszédpanel megnyitása.
14	Függő feladatok keresése	Keressen az alábbiak közül egy vagy több elemet: <ul style="list-style-type: none"> Függő vagy bizalmas nyomtatási feladatokhoz tartozó felhasználónév Függő feladatok feladatnevei, a bizalmas nyomtatási feladatok kivételével Profilnevek Könyvjelzőket tartalmazó elem vagy nyomtatási feladatok nevei USB-tároló vagy nyomtatási feladatok nevei a támogatott fájlformátumok esetében

Jellemzők

Szolgáltatás	Leírás
Menü-útvonal Példa: <u>Menük</u> > <u>Beállítások</u> > <u>Másolási beállítások</u> > <u>Példányszám</u>	A menü-útvonal megtalálható az egyes menüképernyők tetején. Ez a funkció mutatja, hogy milyen útvonalon jutott az aktuális menübe. Az aláhúzott szavak bármelyikének megérintésével az adott menübe juthat. A Példányszám szó nincs aláhúzva, mivel ez az aktuális képernyő. Ha megérint egy aláhúzott szót a Példányszám képernyőn, mielőtt beállította és mentette volna a példányszámot, akkor a kiválasztás elvész, és nem az adott elem lesz az alapértelmezett beállítás.
Figyelmeztetés beavatkozást igénylő üzenetre 	Ha a beavatkozást igénylő üzenet hatással van valamelyik funkcióra, akkor ez az ikon jelenik meg, és a piros jelzőfény villog.
Vigyázat! 	Ha valamilyen hiba lép fel, ez az ikon jelenik meg.
Állapotüzenet sáv	<ul style="list-style-type: none"> Az aktuális nyomtatóállapot, mint például Kész vagy Foglalt megjelenítése. A nyomtató állapotának, mint például Festék fogy vagy Kazettában kevés a tinta megjelenítése. Beavatkozásra vonatkozó üzenetek megjelenítése, hogy a nyomtató folytathassa a feldolgozást.

Szolgáltatás	Leírás
A nyomtató IP-címe Példa: 123.123.123.123	A hálózati nyomtató IP-címe a kezdőképernyő bal felső sarkában található, és számok négyelemű, pontokkal elválasztott halmazaként jelenik meg. Az IP-címet a beágyazott webki-szolgáló elérésére használhatja, hogy akkor is megtekinthesse és távolról módosíthassa a nyomtató beállításait, ha nem tartózkodik a nyomtató közelében.

Az érintőképernyő gombjainak használata

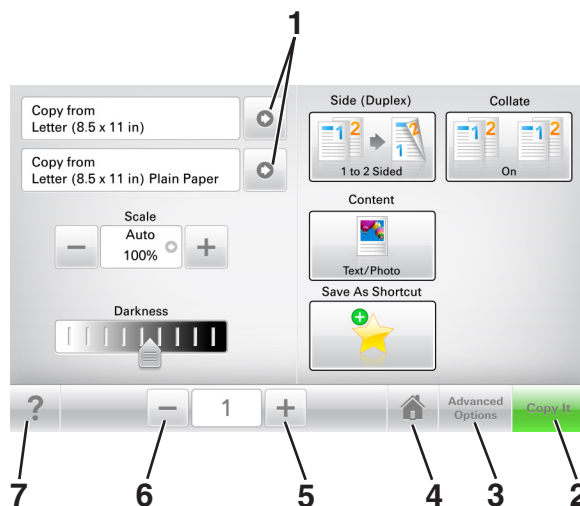

Megjegyzés: A kezdőképernyő, az ikonok és a gombok a kezdőképernyő testreszabási beállításaitól, a rendszergazdai beállítástól és az aktív beépített megoldásoktól függően változhatnak.



Gomb	Funkció	
1	Nyilak	Beállítások listájának megtekintése.
2	Másolás	Másolat nyomtatása.
3	Speciális beállítások	Másolási beállítás kiválasztása.
4	Otthoni	Visszatérés a képernyőre.
5	Növelés	Magasabb érték választása.
6	Csökkentés	Alacsonyabb érték választása.
7	Tippek	Tartalomtól függő súgó párbeszédpanel megnyitása.

Az érintőképernyő egyéb gombjai

Gomb	Funkció
Elfogadás 	Az adott beállítás mentése.

Gomb	Funkció
Mégse 	<ul style="list-style-type: none">• Az adott művelet vagy kijelölés visszavonása.• Kilépés az adott képernyőről és visszatérés az előző képernyőre a változtatások mentése nélkül.
Alaphelyzet 	A képernyőn található értékek visszaállítása.

A kezdőképernyő-alkalmazások beállítása és használata

Megjegyzés: A kezdőképernyő a kezdőképernyő testreszabási beállításaitól, a rendszergazdai beállítástól és az aktív alkalmazásoktól függően változhat. Egyes alkalmazásokat csak bizonyos speciális nyomtatótípusok támogatnak.

A számítógép IP-címének keresése

Útmutatás Windows-felhasználók számára

- 1 A parancssor megnyitásához írja be a Futtatás párbeszédablakba: **cmd**.
- 2 Írja be: **ipconfig**, majd keresse meg az IP-címet.

Macintosh-felhasználók számára

- 1 Az Apple menüben a System Preferences (Rendszerbeállítások) lehetőségnél válassza ki a **Network** (Hálózat) elemet.
- 2 Válassza ki a kapcsolattípust, majd kattintson az **Advanced** (Speciális) >**TCP/IP** elemre.
- 3 Keresse meg az IP-címet.

A nyomtató IP-címének keresése

Megjegyzés: Győződjön meg róla, hogy a nyomtató csatlakoztatva van hálózathoz vagy nyomtatókiszolgálóhoz.

A nyomtató IP-címének megkeresése:

- A nyomtató főképernyőjén a bal felső sarokban.
- A Hálózat/portok menü TCP/IP szakaszában.
- A hálózatbeállítási oldal vagy a menübeállítási oldal kinyomtatásával (a TCP/IP részen)

Megjegyzés: Az IP-cím számok négyelemű, pontokkal elválasztott halmaza, például 123.123.123.123.

A beépített webkiszolgáló megnyitása

A Beépített webszerver a nyomtató weboldala, amelyen lehetősége van a nyomtató beállításainak megtekintésére és távoli konfigurálására, akkor is, ha fizikailag távol van a készüléktől.

- 1 Nézze meg a nyomtató IP-címét:
 - A nyomtató kezelőpanelének főképernyőjéről
 - A Network/Ports menü TCP/IP részéből
 - A hálózati beállítási oldalt vagy menübeállítási oldalt kinyomtatva, és megkeresve a TCP/IP részt

Megjegyzés: Az IP-cím számok négyelemű, pontokkal elválasztott halmaza, például **123.123.123.123**.

- 2 Nyisson meg egy webböngészőt, és írja be a nyomtató IP-címét a címmezőbe.

3 Nyomja le az **Enter** billentyűt.

Megjegyzés: Ha használ proxykiszolgálót, átmenetileg tiltsa le a weboldal megfelelő betöltése érdekében.

A kezdőképernyő testreszabása

1 Nyisson meg egy webböngészőt, és írja be a nyomtató IP-címét a címezőbe.

Megjegyzés: Tekintse meg a nyomtató IP-címét a nyomtató főképernyőjén. Az IP-cím számok négyelemű, pontokkal elválasztott halmaz, például 123.123.123.123.

2 Próbálkozzon az alábbiakkal:

- Jelenítse meg vagy rejtse el az alapvető nyomtatófunkciók ikonjait.
 - a Kattintson a **Beállítások >Általános beállítások >Kezdőképernyő testreszabása** lehetőségre.
 - b A jelölőnégyzetek bekapcsolásával adható meg, hogy melyik ikon jelenjen meg a kezdőképernyőn.

Megjegyzés: Ha törli valamelyik ikon melletti jelölőnégyzetet, az ikon nem jelenik meg a kezdőképernyőn.

- c Kattintson a **Küldés** gombra.
- Testre szabhatja az adott alkalmazás ikonját. További tudnivalók itt: [„Információ keresése a kezdőképernyő alkalmazásairól” a\(z\) 23. oldalon](#) vagy az alkalmazás dokumentációjában található.

A különböző alkalmazások ismertetése

Elem	Funkció
Kártya másolása	Kártya mindkét oldalának beolvasása és nyomtatása egyetlen oldalra. További információkért, lásd: „Kártya másolása funkció beállítása” a(z) 23. oldalon .
Fax	Dokumentum beolvasása, majd az adott faxszámra való elküldése. További információkért, lásd: „Faxolás” a(z) 106. oldalon .
Űrlapok és kedvencek	Gyakran használatos online űrlapok gyors keresése és nyomtatása, közvetlenül a nyomtató kezdőképernyőjéről. További információkért, lásd: „Az Űrlapok és Kedvencek beállítása” a(z) 23. oldalon .
Több küldése	Dokumentum beolvasása, majd több címzettnek való elküldése. További információkért, lásd: „A Több küldése funkció beállítása” a(z) 25. oldalon .
Saját parancsikon	Parancsikonok létrehozása közvetlenül a nyomtató kezdőképernyőjén. További információkért, lásd: „A Saját parancsikon funkció használata” a(z) 24. oldalon .
Beolvasás e-mailbe	Dokumentum beolvasása, majd az adott e-mail címre való elküldése. További információkért, lásd: „E-mail” a(z) 98. oldalon .
Beolvasás számítógépre	Dokumentum beolvasása, majd a gazdagépen egy előre meghatározott mappába való mentése. További információkért, lásd: „A Beolvasás számítógépre funkció beállítása” a(z) 132. oldalon .
Beolvasás FTP formátumba	Dokumentumok beolvasása közvetlenül az FTP-kiszolgálóra. További információkért, lásd: „Szkenelés FTP címre” a(z) 129. oldalon .
Beolvasás hálózatra	Dokumentum beolvasása, majd egy megosztott hálózati mappába való küldése. További információkért, lásd: „A Beolvasás hálózatra funkció beállítása” a(z) 25. oldalon .

A kezdőképernyő-alkalmazások aktiválása

Információ keresése a kezdőképernyő alkalmazásairól

A nyomtató megvásárláskor előre telepített kezdőképernyő-alkalmazásokkal rendelkezik. Használat előtt először aktiválnia kell és be kell állítania az alkalmazásokat a beépített webszerver használatával. A beépített webszerver elérésére vonatkozó tudnivalók: [„A beépített webkiszolgáló megnyitása” a\(z\) 21. oldalon.](#)

A kezdőképernyő-alkalmazások konfigurálásával és használatával kapcsolatos részletes tudnivalóért látogasson el a Dell támogatási webhelyére a www.dell.com/support/printers címen.

Az Űrlapok és Kedvencek beállítása

Megjegyzés: A *Használati útmutató* újabb változata tartalmazhatja az alkalmazás *rendszergazdai kézikönyvének* közvetlen hivatkozását. A *Használati útmutató* frissítései itt találhatóak: www.dell.com/support/manuals.

Használat	Cél
	<p>Az alkalmazás úgy segíti a munkafolyamatok leegyszerűsítését, hogy a gyakran használatos online űrlapok közvetlenül a kezdőképernyőről gyorsan kereshetők meg és nyomtathatók ki.</p> <p>Megjegyzés: A nyomtatónak engedélyre van szüksége ahhoz, hogy a könyvjelzőt tároló hálózati mappához, FTP helyhez vagy weblaphoz hozzáférjen. A könyvjelzőt tároló számítógépen a megosztási, biztonsági és a tűzfalbeállításokban legalább <i>olvasási</i> szintű hozzáférést kell adni a nyomtatónak. További segítséget az operációs rendszer dokumentációjában találhat.</p>

1 Nyisson meg egy webböngészőt, és írja be a nyomtató IP-címét a címmezőbe.

Megjegyzés: Tekintse meg a nyomtató IP-címét a nyomtató főképernyőjén. Az IP-cím számok négyelemű, pontokkal elválasztott halmaza, például 123.123.123.123.

2 Kattintson a **Beállítások > Alkalmazások > Alkalmazások kezelése > Űrlapok és kedvencek** lehetőségre.

3 Kattintson a **Hozzáadás** gombra, majd adja meg az egyéni beállításokat.

Megjegyzések:

- Az adott beállításra vonatkozóan tájékoztatásért vigye az egérmutatót az egyes mezők fölé.
- Ha meg szeretne bizonyosodni a könyvjelző helybeállításainak helyességéről, írja be a gazdagép helyes IP-címét, ahol a könyvjelző található. A gazdagép IP-címének hozzáféréssel kapcsolatosan további tájékoztatásért lásd: [„A számítógép IP-címének keresése” a\(z\) 21. oldalon.](#)
- Győződjön meg róla, hogy a nyomtató jogosult-e a könyvjelzőt tartalmazó mappa hozzáférésére.

4 Kattintson az **Alkalmaz** gombra.

Az alkalmazás használatához érintse meg a nyomtató kezdőképernyőjén az **Űrlapok és Kedvencek** elemet, majd az űrlap-kategóriákon átnavigálhat, illetve az űrlap száma, neve vagy leírása alapján keresést végezhet.

Kártya másolása funkció beállítása

Megjegyzés: A *Használati útmutató* újabb változata tartalmazhatja az alkalmazás *rendszergazdai kézikönyvének* közvetlen hivatkozását. A *Használati útmutató* frissítései itt találhatóak: www.dell.com/support/manuals.

Használat	Cél
	Biztosítási, személyazonosító és egyéb, pénztárca méretű kártyák gyors és egyszerű másolása. A kártya mindkét oldalát egyetlen oldalra olvashatja be és nyomtathatja ki - ezzel papírt takarít meg, illetve a kártyán szereplő adatokat kényelmesen megjelenítheti.

1 Nyisson meg egy webböngészőt, és írja be a nyomtató IP-címét a címmezőbe.

Megjegyzés: Tekintse meg a nyomtató IP-címét a nyomtató főképernyőjén. Az IP-cím számok négyelemű, pontokkal elválasztott halmaza, például 123.123.123.123.

2 Kattintson a **Beállítások >Alkalmazások >Alkalmazások kezelése >Kártya másolása** lehetőségre.

3 Szükség esetén módosítsa az alapértelmezett beolvasási beállításokat.

- **Alapértelmezett tálcá:** Válassza ki a beolvasott képek nyomtatásához használni kívánt alapértelmezett tálcát.
- **Példányok alapértelmezett száma:** Adja meg, hogy az alkalmazás használata során a készülék automatikusan hány példányt nyomtasson.
- **Alapértelmezett kontraszt beállítás:** Adja meg azt az értéket, amellyel a beolvasott kártya nyomtatásakor a kontrasztot növelni vagy csökkenteni szeretné. Válassza **A tartalomhoz legjobb** lehetőséget, ha azt szeretné, hogy a nyomtató automatikusan a megfelelő kontrasztértéket válassza ki.
- **Alapértelmezett méretezési beállítás:** Adja meg, hogy milyen méretű legyen a beolvasott kártya nyomtatásban. Az alapértelmezett érték 100 % (teljes méret).
- **Felbontás beállítás:** Állítsa be a beolvasott kártya minőségét.

Megjegyzések:

- Kártya beolvasásakor a beolvasási felbontási érték ne legyen nagyobb mint 200 dpi színes, illetve 400 dpi fekete-fehér dokumentum esetén.
- Több kártya beolvasásakor a beolvasási felbontási érték ne legyen nagyobb mint 150 dpi színes, illetve 300 dpi fekete-fehér dokumentum esetén.
- **Szegélyek nyomtatása:** Jelölje be ezt a négyzetet, ha a beolvasott kép köré szegélyt kíván helyezni.

4 Kattintson az **Alkalmaz** gombra.

Az alkalmazás használatához érintse meg a nyomtató kezdőképernyőjén a **Kártya másolása** elemet, majd kövesse az utasításokat.

A Saját parancsikon funkció használata

Megjegyzés: A *Használati útmutató* újabb változata tartalmazhatja az alkalmazás *rendszergazdai kézikönyvének* közvetlen hivatkozását. A *Használati útmutató* frissítései itt találhatóak: www.dell.com/support/manuals.

Használat	Cél
	Parancsikonok létrehozása a nyomtató kezdőképernyőjén a kívánt beállítások megadásával akár 25 gyakran használt másolási, faxolási vagy e-mail feladathoz.

Az alkalmazás használatához érintse meg a **Saját parancsikon** elemet, majd kövesse a nyomtató kijelzőjén megjelenő utasításokat.

A Több küldése funkció beállítása

Megjegyzés: A *Használati útmutató* újabb változata tartalmazhatja az alkalmazás *rendszergazdai kézikönyvének* közvetlen hivatkozását. A *Használati útmutató* frissítései itt találhatóak: www.dell.com/support/manuals.

Használat	Cél
	Dokumentum beolvasása, majd a beolvasott dokumentum több címzettnek való elküldése. Megjegyzés: Győződjön meg arról, hogy van-e elég szabad terület a merevlemezen.

1 Nyisson meg egy webböngészőt, és írja be a nyomtató IP-címét a címmezőbe.

Megjegyzés: Tekintse meg a nyomtató IP-címét a nyomtató főképernyőjén. Az IP-cím különféle számok négyelemű, pontokkal elválasztott halmaza, például 123.123.123.123.

2 Kattintson a **Beállítások > Alkalmazások > Alkalmazások kezelése > Több küldése** elemre.

3 A Profilok részben kattintson a **Hozzáadás** lehetőségre, majd adja meg az egyéni beállításokat.

Megjegyzések:

- Az adott beállításhoz vonatkozóan tájékoztatásért vigye az egérmutatót az egyes mezők fölé.
- Ha célként **FTP-t** vagy **megosztott mappát** ad meg, bizonyosodjon meg a cél helybeállításainak helyességéről. Írja be a gazdagép helyes IP-címét, ahol a cél található. A gazdagép IP-címének hozzáféréssel kapcsolatosan további tájékoztatásért lásd: [„A számítógép IP-címének keresése” a\(z\) 21. oldalon](#).

4 Kattintson az **Alkalmaz** gombra.

Az alkalmazás használatához érintse meg a nyomtató kezdőképernyőjének **Több küldése** elemét, majd kövesse a nyomtató kijelzőjén megjelenő utasításokat.

A Beolvasás hálózatra funkció beállítása

Megjegyzés: A *Használati útmutató* újabb változata tartalmazhatja az alkalmazás *rendszergazdai kézikönyvének* közvetlen hivatkozását. A *Használati útmutató* frissítései itt találhatóak: www.dell.com/support/manuals.

Használat	Cél
	Dokumentum beolvasása, majd egy megosztott hálózati mappába való küldése. Definiálható akár 30 különféle célmappa. Megjegyzések: <ul style="list-style-type: none"> • A nyomtatónak a célmappában írási jogosultsággal kell rendelkeznie. A célmappát tartalmazó számítógépen a megosztási, biztonsági és a tűzfalbeállításokban <i>írási</i> szintű hozzáférést kell adni a nyomtatónak. További segítséget az operációs rendszer dokumentációjában találhat. • A Beolvasás hálózatra ikon csak akkor jelenik meg, ha egy vagy több célmappa van definiálva.

1 Nyisson meg egy webböngészőt, és írja be a nyomtató IP-címét a címmezőbe.

Megjegyzés: Tekintse meg a nyomtató IP-címét a nyomtató főképernyőjén. Az IP-cím számok négyelemű, pontokkal elválasztott halmaza, például 123.123.123.123.

2 Tegye az alábbiak valamelyikét:

- Kattintson a **Hálózati beolvasás beállítása** > **Kattintson ide** lehetőségre.
- Kattintson a **Beállítások** > **Alkalmazások** > **Alkalmazások kezelése** > **Beolvasás hálózatba** elemre.

3 Adja meg a célmappákat, majd az egyéni beállításokat.

Megjegyzések:

- Az adott beállításra vonatkozóan tájékoztatásért vigye az egérmutatót az egyes mezők fölé.
- Ha meg szeretne bizonyosodni a cél helybeállításainak helyességéről, írja be a gazdagép helyes IP-címét, ahol a cél található. A gazdagép IP-címének hozzáféréssel kapcsolatosan további tájékoztatásért lásd: [„A számítógép IP-címének keresése” a\(z\) 21. oldalon.](#)
- Győződjön meg róla, hogy a nyomtató jogosult-e a célt tartalmazó mappa hozzáféréseire.

4 Kattintson az **Alkalmaz** gombra.

Az alkalmazás használatához érintse meg a nyomtató kezdőképernyőjének **Beolvasás hálózatba** elemét, majd kövesse a nyomtató kijelzőjén megjelenő utasításokat.

A távoli kezelőpanel beállítása

Ezzel az alkalmazással a nyomtató kezelőpanelje akkor is használható, amikor a felhasználó fizikailag nincs a hálózati nyomtató közelében. Számítógépének képernyőjéről megjelenítheti a nyomtató állapotát, feloldhatja a felfüggesztett feladatokat, létrehozhat könyvjelzőket és más egyéb nyomtatási feladatokat is elvégezhet.

1 Nyisson meg egy webböngészőt, és írja be a nyomtató IP-címét a címmezőbe.

Megjegyzés: Tekintse meg a nyomtató IP-címét a nyomtató főképernyőjén. Az IP-cím számok négyelemű, pontokkal elválasztott halmaza, például 123.123.123.123.

2 Kattintson a **Beállítások** > **Távoli vezérlőpanel beállításai** lehetőségre.

3 Jelölje be a **Engedélyezés** négyzetet, majd adja meg az egyéni beállításokat.

4 Kattintson a **Küldés** gombra.

Az alkalmazás használatához kattintson a **Távoli vezérlőpanel** > **VNC kisalkalmazás indítása** elemre.

Konfiguráció importálása és exportálása

Lehetőség van a konfigurációs beállítások exportálására egy szöveges fájlba, majd a fájl importálására a beállítások másik nyomtatóra történő alkalmazásához.

1 Nyisson meg egy webböngészőt, és írja be a nyomtató IP-címét a címmezőbe.

Megjegyzés: Tekintse meg a nyomtató IP-címét a nyomtató főképernyőjén. Az IP-cím számok négyelemű, pontokkal elválasztott halmaza, például 123.123.123.123.

2 Egy adott alkalmazás beállításainak exportálásához vagy importálásához tegye a következőket:

a Kattintson **Beállítások >Alkalmazások >Alkalmazások kezelése** lehetőségre.

b A telepített alkalmazások listájában kattintson a konfigurálni kívánt alkalmazás nevére.

c Kattintson a **Konfigurálás** lehetőségre, majd tegye a következők egyikét:

- Egy adott konfiguráció fájlba való mentéséhez válassza az **Exportálás** lehetőséget, majd kövesse a számítógép képernyőjén megjelenő utasításokat a konfigurációs fájl mentéséhez.

Megjegyzések:

- A konfigurációs fájl mentésekor megadhat egyedi fájlnevet vagy használhatja az alapértelmezettet is.
- Ha "JVM memória megtelt" hiba fordul elő, akkor ismétlje meg az exportálási eljárást, amíg nem történik meg a konfigurációs fájl mentése.
- A konfigurációs beállításoknak fájlból történő importálásához kattintson az **Importálás** lehetőségre, majd tallózással keresse meg az elmentett konfigurációs fájlt, amely egy korábban konfigurált nyomtatóról lett importálva.

Megjegyzések:

- A konfigurációs fájl importálása előtt eldöntheti, hogy először megtekinti azt vagy közvetlenül betölti.
- Ha időtűllépés történik és üres képernyő jelenik meg, akkor frissítse a webböngészőt, majd kattintson az **Alkalmaz** elemre.

3 Több alkalmazás beállításainak exportálásához vagy importálásához tegye a következőket:

a Kattintson a **Beállítások >Importálás/exportálás** elemre.

b Tegye az alábbiak valamelyikét:

- A konfigurációs fájl exportálásához válassza a **Beépített megoldások beállításai fájl exportálása** lehetőséget, majd kövesse a számítógép képernyőjén megjelenő utasításokat a konfigurációs fájl mentéséhez.
- A konfigurációs fájl importálásához tegye a következőket:
 - 1** Kattintson a **Beépített megoldások beállításai fájl importálása >Fájl kijelölése** , lehetőségre, majd tallózással keresse meg az elmentett konfigurációs fájlt, amely egy korábban konfigurált nyomtatóról lett importálva.
 - 2** Kattintson a **Küldés** gombra.

További nyomtatóbeállítások

Belső kiegészítők telepítése

⚠ VIGYÁZAT! ÁRAMÜTÉS VESZÉLYE: Ha a vezérlőkártyával dolgozik, vagy kiegészítő hardvert vagy memóriát helyez a nyomtatóba a beállítást követően, akkor kapcsolja ki a nyomtatót, és húzza ki a tápkábelt a konnektorból. Ha bármilyen más eszköz is csatlakozik a nyomtatóhoz, akkor azt is kapcsolja ki, és húzza ki a nyomtatóval összekötő kábelt.

Megrendelhető belső kiegészítők

- Memóriakártya
 - DDR3 DIMM
 - Flash memória
 - Karakterkészletek
 - Belső vezérlőprogram
 - Úrlap vonalkód
 - Prescribe
 - IPDS
 - Printcrypton

Hozzáférés a vezérlőkártyához

⚠ VIGYÁZAT! ÁRAMÜTÉS VESZÉLYE: Ha a vezérlőkártyával dolgozik, vagy kiegészítő hardvert vagy memóriát helyez a nyomtatóba a beállítást követően, akkor kapcsolja ki a nyomtatót, és húzza ki a tápkábelt a konnektorból. Ha más eszközök is csatlakoznak a nyomtatóhoz, akkor azokat is kapcsolja ki, és húzza ki a nyomtatóba csatlakozó kábelüket.

- 1 Nyissa ki a vezérlőkártya ajtaját.



2 A kék fogantyúval nyissa fel a vezérlőkártya védőlapját.

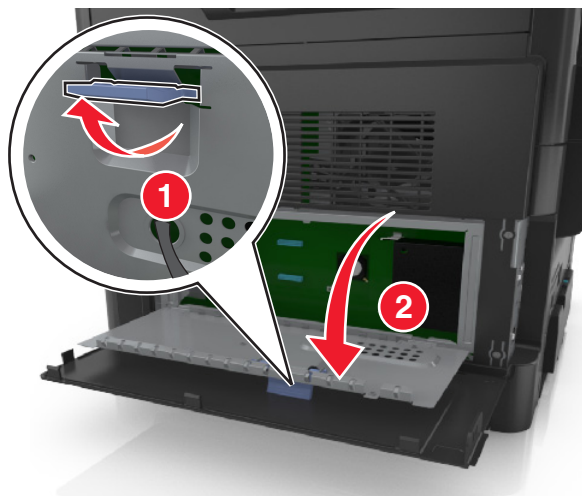

3 Kövesse az alábbi útmutatást a megfelelő csatlakozó helyének azonosításához.

Vigyázat - sérülésveszély: A vezérlő alaplaján található elektronikus alkatrészekben könnyen kárt tehet a statikus elektromosság. Érintse meg a nyomtató valamelyik fém alkatrészét, mielőtt a vezérlőkártya elektronikus alkatrészeihez vagy csatlakozóihoz nyúlna.

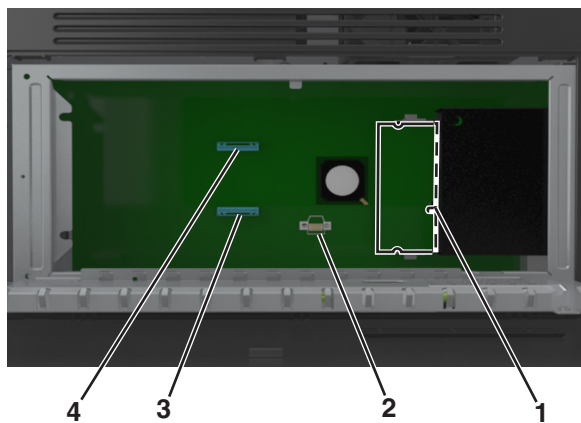

1	Memóriakártya-csatlakozó
2	Bővítőkártya-aljzat
3	Nyomtatómrevlemez-csatlakozó
4	Internal Solutions Port (belső megoldások port) csatlakozója

4 Zárja vissza a védőlapot és csukja be az ajtót.

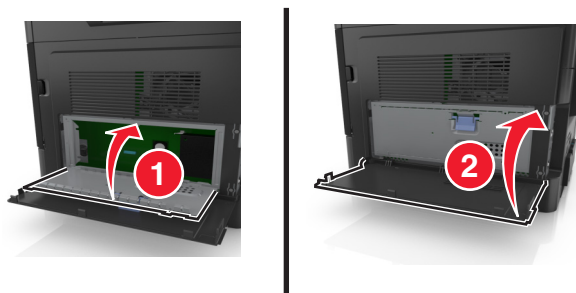

Memóriamodul beszerelése

⚠ VIGYÁZAT! ÁRAMÜTÉS VESZÉLYE: Ha a vezérlőkártyával dolgozik, vagy kiegészítő hardvert vagy memóriát helyez a nyomtatóba a beállítást követően, akkor kapcsolja ki a nyomtatót, és húzza ki a tápkábelt a konnektorból. Ha más eszközök is csatlakoznak a nyomtatóhoz, akkor azokat is kapcsolja ki, és húzza ki a nyomtatóba csatlakozó kábelüket.

Vigyázat - sérülésveszély: A vezérlőkártyán található elektronikus alkatrészekben könnyen kárt tehet a statikus elektromosság. Érintse meg a nyomtató valamelyik fém alkatrészét, mielőtt a vezérlőkártya elektronikus alkatrészeihez vagy csatlakozóihoz nyúlna.

Megjegyzés: A kiegészítő memóriamodult külön lehet megvásárolni, és a vezérlő alaplapjára kell csatlakoztatni.

1 Tegye elérhetővé a vezérlő alaplapját.

További információ: [„Hozzáférés a vezérlőkártyához” a\(z\) 28. oldalon.](#)

2 Csomagolja ki a memóriamodult.

Vigyázat - sérülésveszély: Ne érintse meg a kártya élén található csatlakozópontokat. Ellenkező esetben kárt tehet a modulban.

3 A memóriamodulon lévő bemélyedést (1) illessze a foglalat fogára (2).

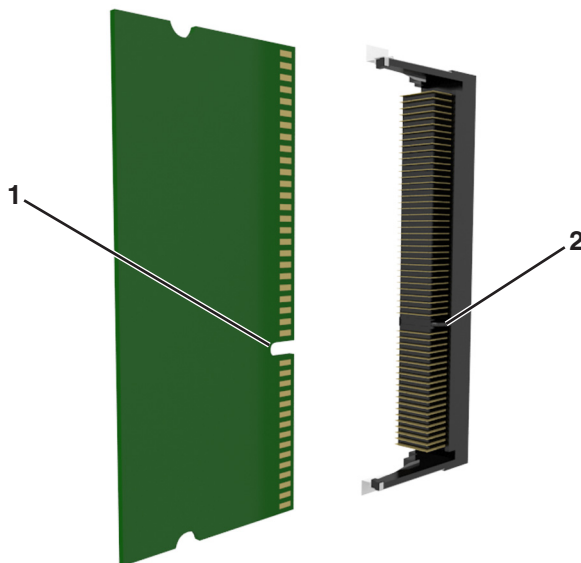

- 4 Tolja a memóriamodult egyenesen a csatlakozóba, majd nyomja a kártyát a vezérlő alaplapja felé, amíg a helyére nem *pattan*.

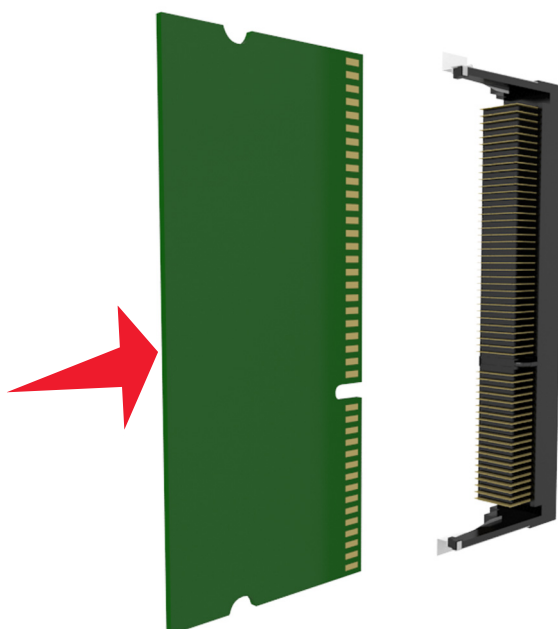

- 5 Zárja vissza a vezérlőkártya-védőlapot, majd csukja be az vezérlőkártya ajtaját.

Megjegyzés: Miután telepítette a nyomtatószoftvert és a hardverkiegészítőket, előfordulhat, hogy a kiegészítőket a nyomtató-illesztőprogramban kézzel kell felvennie, hogy azokat a nyomtatáshoz használni tudja. További információ: [„Választható lehetőségek hozzáadása a nyomtató-illesztőprogramban” a\(z\) 46. oldalon.](#)

Kiegészítő kártya telepítése

⚠ VIGYÁZAT! ÁRAMÜTÉS VESZÉLYE: Ha a vezérlőkártyával dolgozik, vagy kiegészítő hardvert vagy memóriát helyez a nyomtatóba a beállítást követően, akkor kapcsolja ki a nyomtatót, és húzza ki a tápkábelt a konnektorból. Ha más eszközök is csatlakoznak a nyomtatóhoz, akkor azokat is kapcsolja ki, és húzza ki a nyomtatóba csatlakozó kábelüket.

Vigyázat - sérülésveszély: A vezérlőkártyán található elektronikus alkatrészekben könnyen kárt tehet a statikus elektromosság. Érintse meg a nyomtató valamelyik fém alkatrészét, mielőtt a vezérlőkártya elektronikus alkatrészeihez vagy csatlakozóihoz nyúlna.

- 1 Tegye elérhetővé a vezérlő alaplapját.

További információ: [„Hozzáférés a vezérlőkártyához” a\(z\) 28. oldalon.](#)

- 2 Vegye ki a kiegészítő kártyát a védőcsomagolásból.

Vigyázat - sérülésveszély: Ne érintse meg a kártya élén található csatlakozópontokat.

3 A kártyát az oldalánál fogva illessze a kártya műanyag lábait (1) a vezérlőkártya lyukaihoz (2).

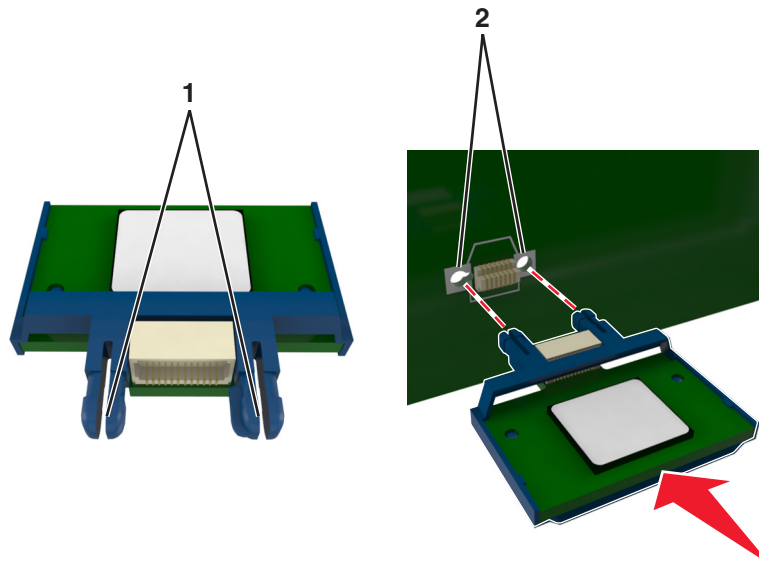

4 Nyomja a kártyát határozottan a helyére az ábrának megfelelően.

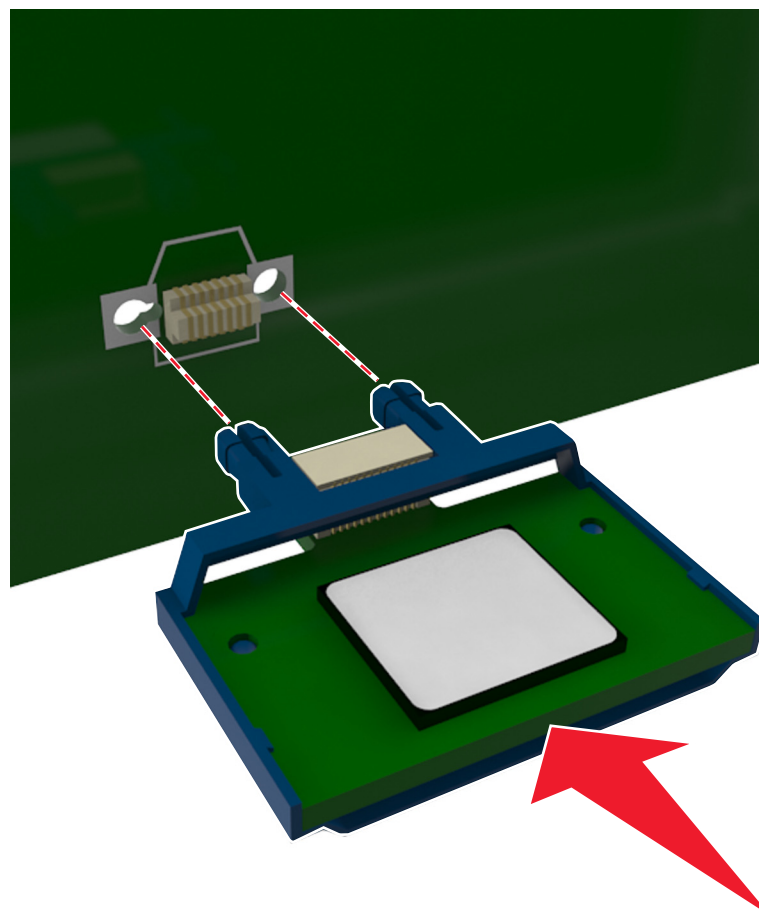

Vigyázat - sérülésveszély: A kártya nem megfelelő behelyezése egyaránt károsíthatja a kártyát és a vezérlőkártyát.

Megjegyzés: A kártya csatlakozójának teljes hosszában fel kell feküdnie a vezérlő alaplajára.

5 Zárja vissza a vezérlőkártya-védőlapot, majd csukja be az vezérlőkártya ajtaját.

Megjegyzés: Miután telepítette a nyomtatószoftvert és a hardverkiegészítőket, előfordulhat, hogy a kiegészítőket a nyomtató-illesztőprogramban kézzel kell felvennie, hogy azokat a nyomtatáshoz használni tudja. További információ: [„Választható lehetőségek hozzáadása a nyomtató-illesztőprogramban” a\(z\) 46. oldalon.](#)

Internal Solutions Port telepítése

A vezérlőkártya egyetlen kiegészítő Internal Solutions Port (ISP) használatát támogatja.

Megjegyzés: Ehhez a feladathoz lapos fejú csavarhúzó szükséges.

⚠ VIGYÁZAT! ÁRAMÜTÉS VESZÉLYE: Ha a vezérlőkártyával dolgozik, vagy kiegészítő hardvert vagy memóriát helyez a nyomtatóba a beállítást követően, akkor kapcsolja ki a nyomtatót, és húzza ki a tápkábelt a konnektorból. Ha más eszközök is csatlakoznak a nyomtatóhoz, akkor azokat is kapcsolja ki, és húzza ki a nyomtatóba csatlakozó kábelüket.

Vigyázat - sérülésveszély: A vezérlőkártyán található elektronikus alkatrészekben könnyen kárt tehet a statikus elektromosság. Érintse meg a nyomtató valamelyik fém alkatrészét, mielőtt a vezérlőkártya elektronikus alkatrészeihez vagy csatlakozóihoz nyúlna.

1 Nyissa ki a vezérlőkártya ajtaját.



2 Az eltávolításhoz nyomja le enyhén a kart az ajtó bal oldalán, majd csúsztassa az ajtót balra.

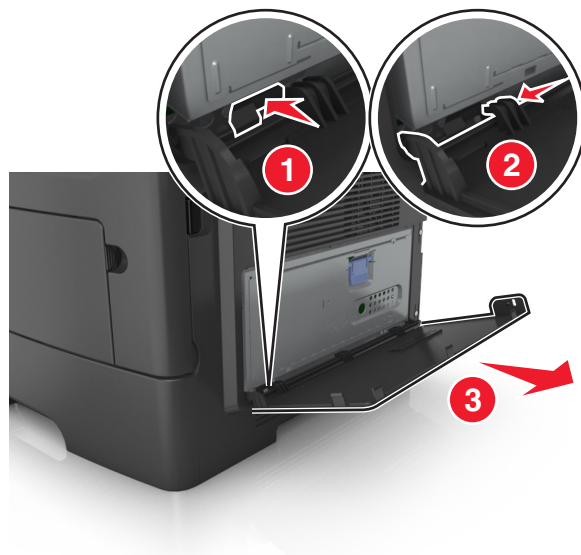

3 Csomagolja ki az ISP-készletet.

Megjegyzés: Győződjön meg róla, hogy eltávolította a fehér csatlakozóhoz tartozó kis kábelt.

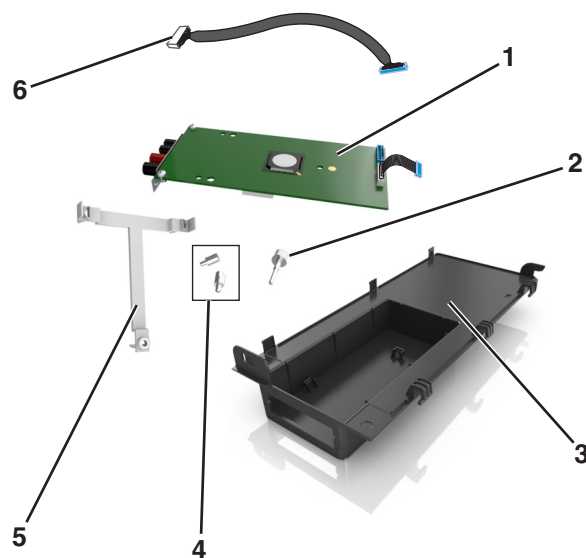

1	ISP-megoldás
2	Csavar, melynek segítségével az ISP a tartópánthoz erősíthető.
3	ISP külső fedél
4	Csavar, melynek segítségével az ISP fémtartópántja a nyomtatóvázhoz erősíthető.
5	Műanyag tartópánt
6	Hpsszú ISP kábel

4 Helyezze be a műanyag tartópántot az ISP külső fedeléig, amíg nem kattan a helyére.

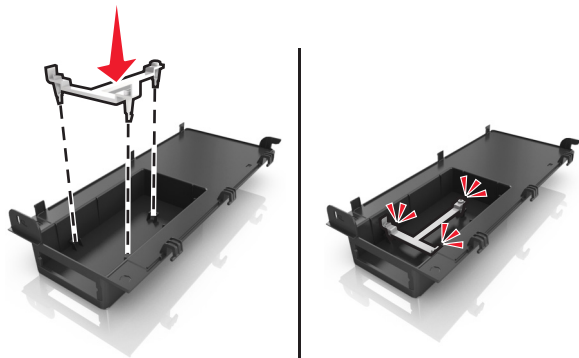

5 Csúsztassa és nyomja az ISP megoldást a műanyag tartópánthoz.

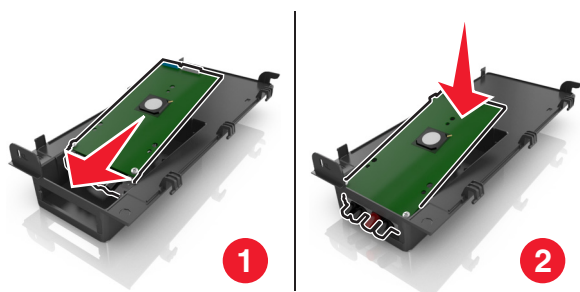

6 Rögzítse az ISP megoldást a műanyag tartópánthoz a hosszú csavar segítségével.

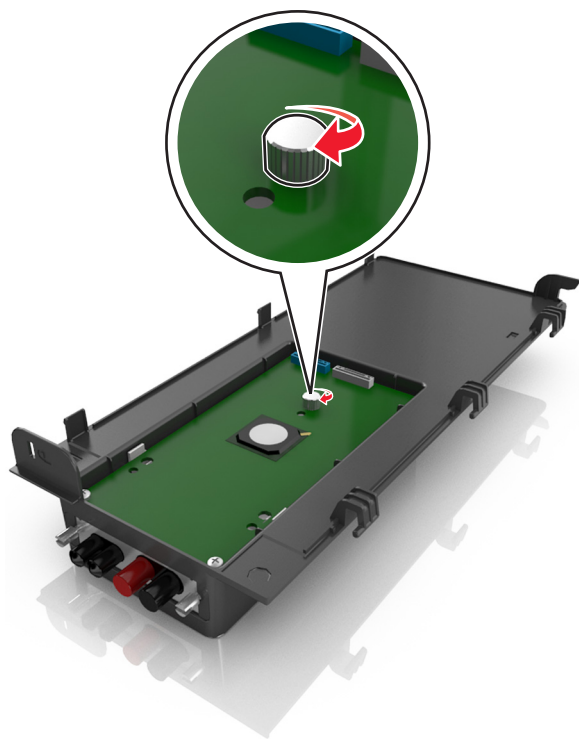

7 Erősítse a két csavart az ISP megoldás végéhez.



8 Erősítse az ISP megoldás interfészkábelének fehér dugóját az ISP fehér dugaljába.

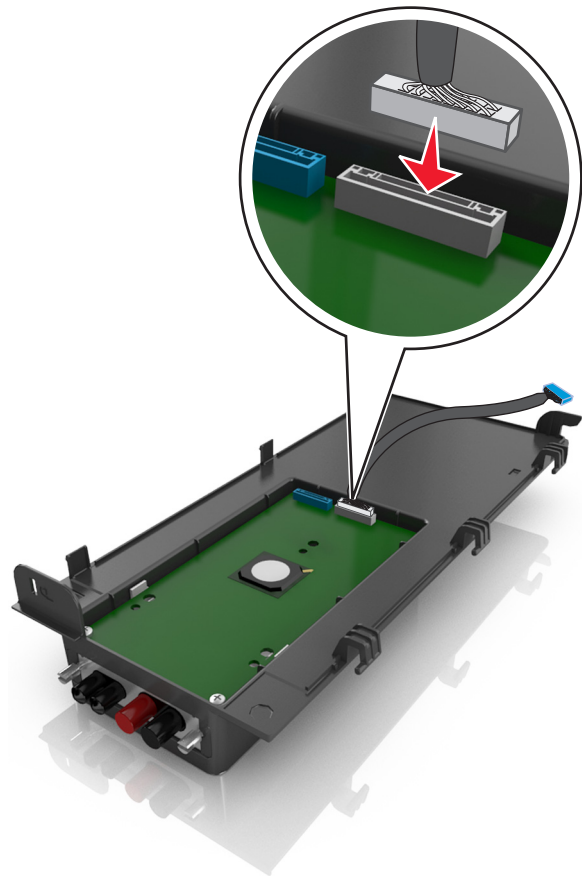

9 Helyezze be az ISP külső fedelét enyhén megdöntve úgy, hogy először a bal oldali részt helyezze be.



10 Engedje le a fedél maradék részét, majd csúsztassa a fedelet jobbra.

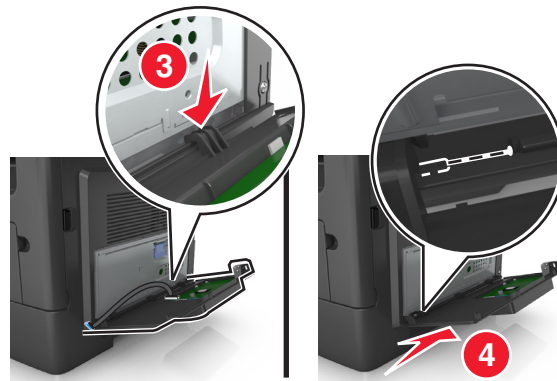

11 Vezesse végig az ISP kábelt a vezérlőkártya védőlapján.

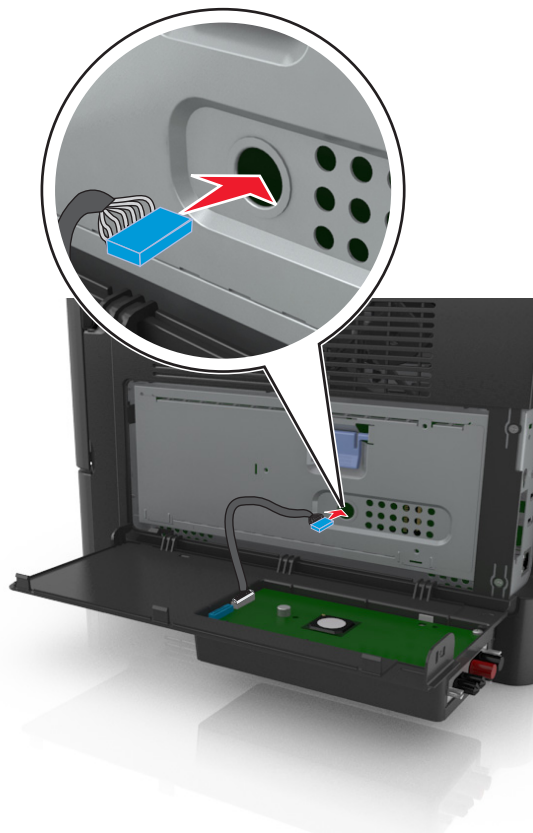

12 A kék fogantyúval nyissa fel a védőlapot.

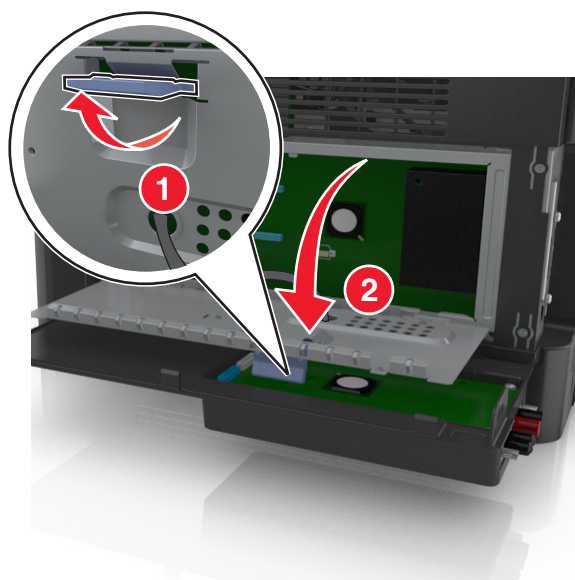

13 Erősítse az ISP megoldás interfészkábelének kék dugóját az vezérlőkártya kék dugaljába.

Megjegyzés: Ha van beszerelve merevlemez, akkor először távolítsa el azt. További információ: [„A nyomtató merevlemezének eltávolítása” a\(z\) 42. oldalon](#). A nyomtató merevlemezének ismételt beszereléséről lásd: [„Nyomtató-merevlemez beszerelése” a\(z\) 40. oldalon](#).

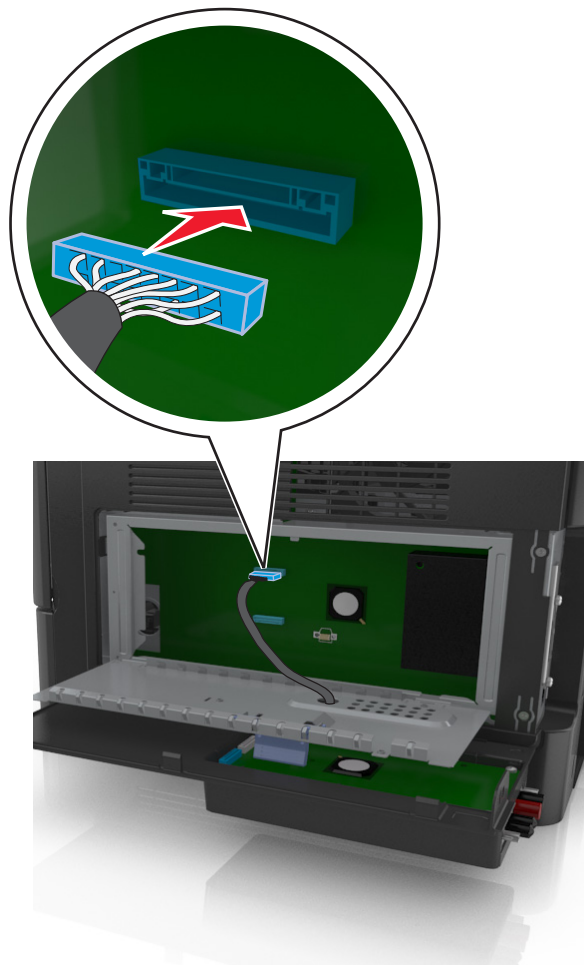

14 Csukja le a védőlapot.

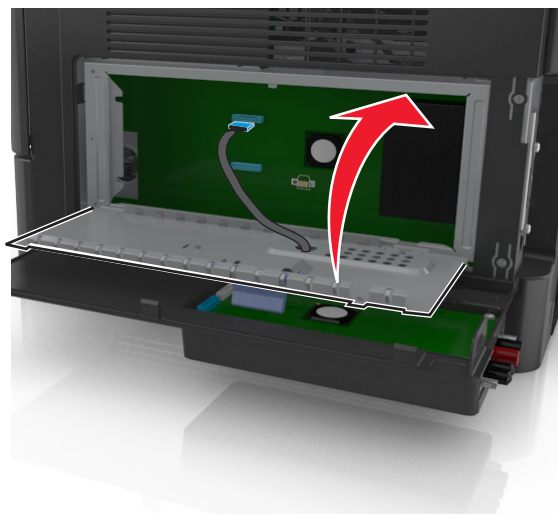

15 Zárja le az ISP külső fedelét.

Megjegyzés: Miután telepítette a nyomtatószoftvert és a hardverkiegészítőket, szükséges lehet a kiegészítők nyomtató-illesztőprogramban kézzel történő hozzáadása, hogy azok elérhetőek legyenek a nyomtatási feladatokhoz. További információ: [„Választható lehetőségek hozzáadása a nyomtató-illesztőprogramban” a\(z\) 46. oldalon.](#)

Nyomtató-merevlemez beszerelése

⚠ VIGYÁZAT! ÁRAMÜTÉS VESZÉLYE: Ha a vezérlőkártyával dolgozik, vagy kiegészítő hardvert vagy memóriát helyez a nyomtatóba a beállítást követően, akkor kapcsolja ki a nyomtatót, és húzza ki a tápkábelt a konnektorból. Ha más eszközök is csatlakoznak a nyomtatóhoz, akkor azokat is kapcsolja ki, és húzza ki a nyomtatóba csatlakozó kábelüket.

Vigyázat - sérülésveszély: A vezérlőkártyán található elektronikus alkatrészekben könnyen kárt tehet a statikus elektromosság. Érintse meg a nyomtató valamelyik fém alkatrészét, mielőtt a vezérlőkártya elektronikus alkatrészeihez vagy csatlakozóihoz nyúlna.

- 1 Csomagolja ki a nyomtató-merevlemez.
- 2 Helyezze a nyomtató-merevlemez a vezérlőkártyára.

Vigyázat - sérülésveszély: A nyomtatott áramköri kártyának csak a széléit fogja meg. Ne érintse vagy nyomja meg a nyomtató-merevlemez közepét. Ellenkező esetben kárt tehet a modulban.

- a Lapos fejű csavarhúzóval lazítsa ki a csavarokat.

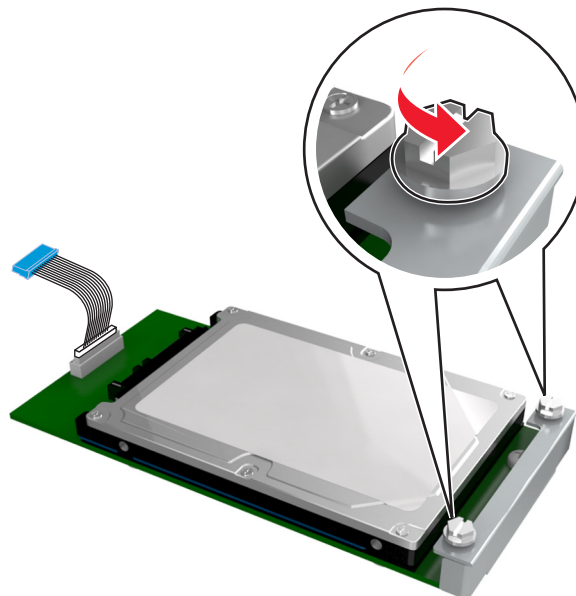

- b A nyomtató merevlemezének kábelét csatlakoztassa a vezérlőkártya aljzatához.

Megjegyzés: A dugasz és az aljzat kék színkódolással rendelkezik.

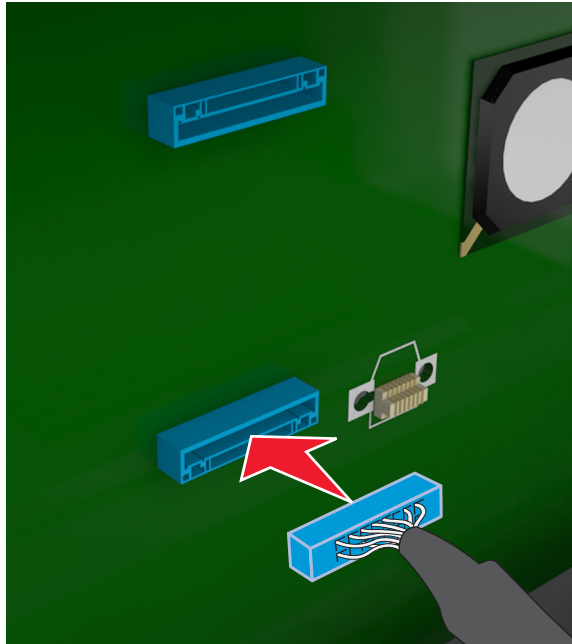

- c** Illessze a nyomtató merevlemezének csavarjait a vezérlőkártya tartópántján található lyukakhoz, majd csúsztassa a nyomtató merevlemezét a tartópántokra.

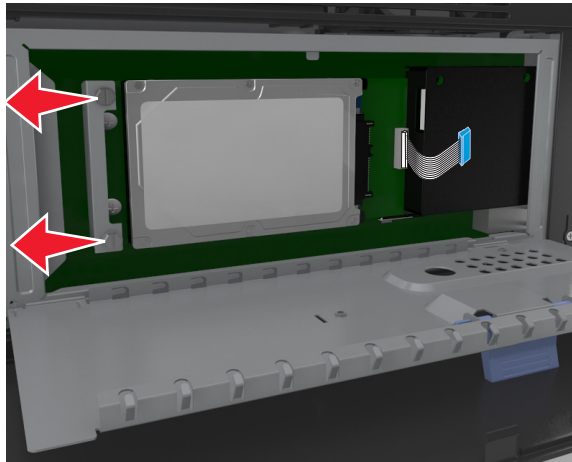

- d** Szorítsa meg a két csavart.

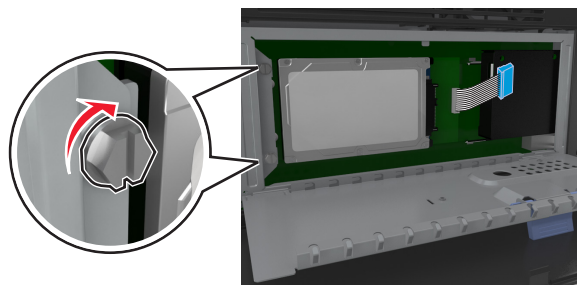

- 3 Zárja vissza a vezérlőkártya-védőlapot, majd csukja be az vezérlőkártya ajtaját.

Megjegyzés: Miután telepítette a nyomtatószoftvert és a hardverkiegészítőket, szükséges lehet a kiegészítők nyomtató-illesztőprogramban kézzel történő hozzáadása, hogy azok elérhetők legyenek a nyomtatási feladatokhoz. További információ: [„Választható lehetőségek hozzáadása a nyomtató-illesztőprogramban” a\(z\) 46. oldalon.](#)

A nyomtató merevlemezének eltávolítása

Vigyázat - sérülésveszély: A vezérlő alaplaján található elektronikus alkatrészekben könnyen kárt tehet a statikus elektromosság. Érintse meg a nyomtató valamelyik fém alkatrészét, mielőtt a vezérlőkártya elektronikus alkatrészeihez vagy csatlakozóihoz nyúlna.

- 1 Hozzáférés a vezérlőkártyához.

További információ: [„Hozzáférés a vezérlőkártyához” a\(z\) 28. oldalon.](#)

Megjegyzés: Ehhez a feladathoz lapos fejű csavarhúzó szükséges.

- 2 Lazítsa meg azokat a csavarokat, amelyek a nyomtató merevlemezét rögzítik vezérlőkártya keretéhez.

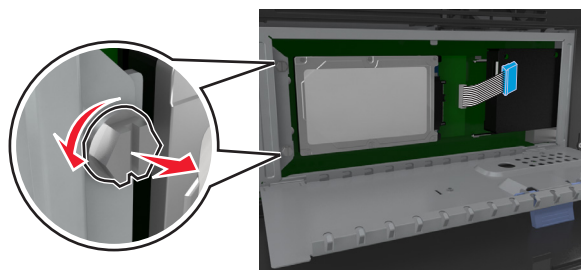

- 3 Húzza ki a nyomtató merevlemez-illesztőjének kábelét a vezérlőkártya dugaljából, de a kábel továbbra is csatlakozzék a nyomtató merevlemezéhez. A kábel kihúzásához nyomja össze az illesztő kábelének csatlakozóján a füleket a rögzítő kábel kihúzása előtti kioldásához.

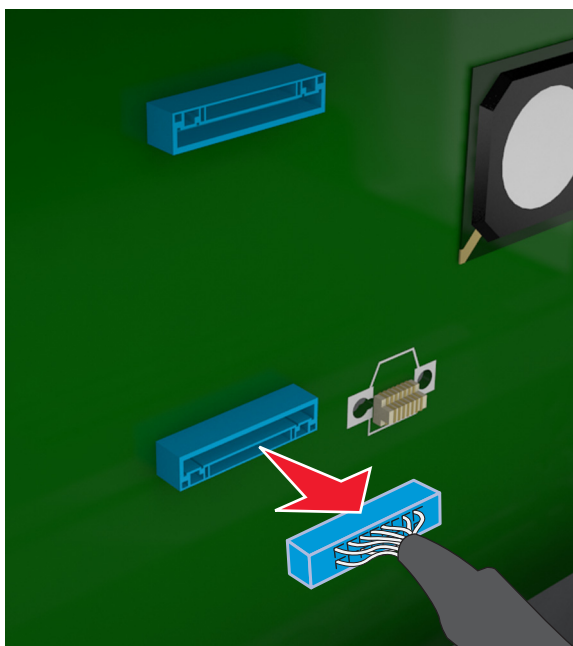



4 Fogja meg a széleinél a nyomtató merevlemezét, és távolítsa el a nyomtatóból.

5 Zárja vissza a vezérlőkártya-védőlapot, majd csukja be az ajtót.

Hardverkiegészítők telepítése

Beszereleési sorrend

 **VIGYÁZAT! SÉRÜLÉSVESZÉLY:** A nyomtató nehezebb, mint 18 kg, ezért biztonságos megemeléséhez legalább két szakember szükséges.

 **VIGYÁZAT! ÁRAMÜTÉS VESZÉLYE:** Ha a vezérlőkártyával dolgozik, vagy kiegészítő hardvert vagy memóriát helyez a nyomtatóba a beállítást követően, akkor kapcsolja ki a nyomtatót, és húzza ki a tápkábelt a konnektorból. Ha más eszközök is csatlakoznak a nyomtatóhoz, akkor azokat is kapcsolja ki, és húzza ki a nyomtatóba csatlakozó kábelüket.

 **VIGYÁZAT! FELBILLENÉS VESZÉLYE:** A földre helyezett összeállítások stabilitása érdekében kiegészítő berendezésre van szükség. Többféle bemeneti opció használatakor nyomtatóállvány vagy nyomtatótalpzat használata szükséges. Ha beolvasásra, másolásra és faxolásra is képes, multifunkciós nyomtatót vásárolt, további bútorzatra lehet szükség. További információért fáradjon el oda, ahol a nyomtatót vásárolta.

A nyomtatót és a vásárolt hardverkiegészítőket az itt leírt sorrendben kell beszerezni:

- Nyomtatóállvány
- Kiegészítő 550 lapos tálca
- Nyomtató

A nyomtatóállvány, az 550 lapos kiegészítő tálca vagy a távtartó beszerelésével kapcsolatosan lásd a kiegészítőkhöz kapott üzembe helyezési útmutatót.

Kiegészítő tálcák beszerelése

 **VIGYÁZAT! SÉRÜLÉSVESZÉLY:** A nyomtató nehezebb, mint 18 kg, ezért biztonságos megemeléséhez legalább két szakember szükséges.

 **VIGYÁZAT! ÁRAMÜTÉS VESZÉLYE:** Ha a vezérlőkártyával dolgozik, vagy kiegészítő hardvert vagy memóriát helyez a nyomtatóba a beállítást követően, akkor kapcsolja ki a nyomtatót, és húzza ki a tápkábelt a konnektorból. Ha más eszközök is csatlakoznak a nyomtatóhoz, akkor azokat is kapcsolja ki, és húzza ki a nyomtatóba csatlakozó kábelüket.

 **VIGYÁZAT! FELBILLENÉS VESZÉLYE:** A földre helyezett összeállítások stabilitása érdekében kiegészítő berendezésre van szükség. Többféle bemeneti opció használatakor nyomtatóállvány vagy nyomtatótalpzat használata szükséges. Ha beolvasásra, másolásra és faxolásra is képes, többfunkciós nyomtatót vásárolt, további bútorzatra lehet szükség. További információért fáradjon el oda, ahol a nyomtatót vásárolta.

1 Kapcsolja ki a nyomtatót a tápkapcsolóval, majd húzza ki a tápkábelt a csatlakozóaljzatból.

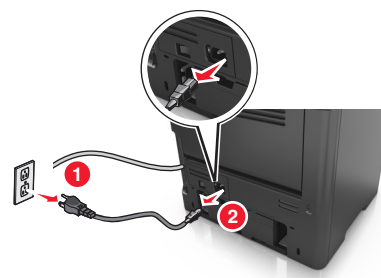
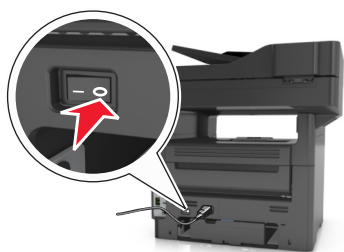

2 Csomagolja ki a tálcát, majd távolítsa el róla az összes csomagolóanyagot.

3 Húzza ki teljesen a tálcát a vázból.

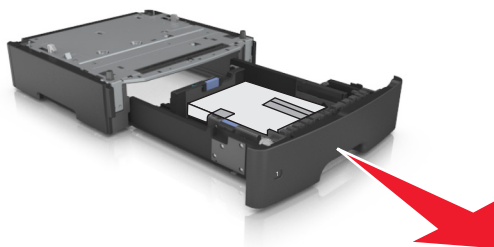

4 Távolítson el minden csomagolóanyagot a tálca belsejéből.

5 Helyezze a tálcát a talpra.

6 Helyezze a tálcát a nyomtató közelébe.

7 Igazítsa egymáshoz a nyomtatót és a tálcát, majd lassan eressze le a nyomtatót a helyére.

Megjegyzés: Ha a kiegészítő tálcákat egymásra rakja, akkor összekapcsolhatók.

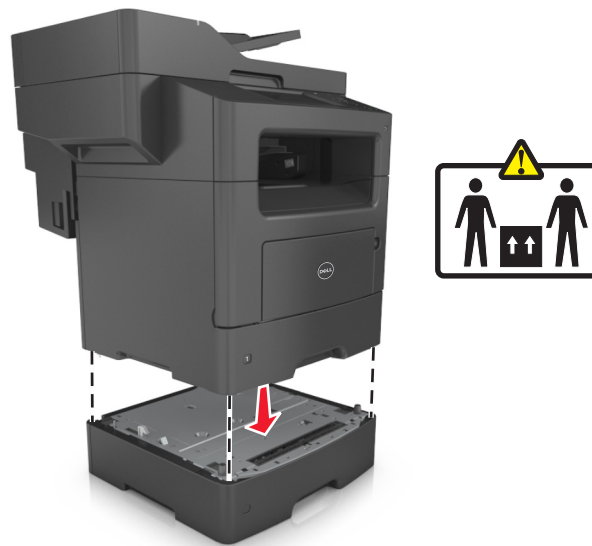

8 Csatlakoztassa a tápkábelt a nyomtatóhoz, illetve egy megfelelően földelt elektromos aljzathoz, majd kapcsolja be a nyomtatót.

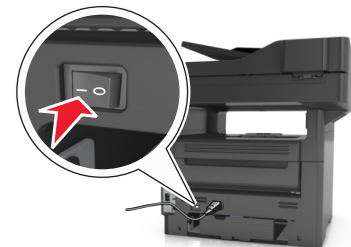
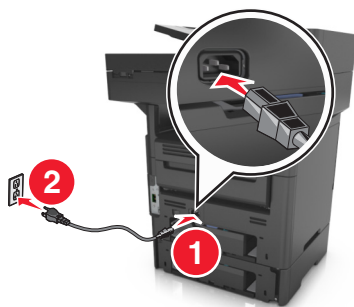

Megjegyzések:

- Miután telepítette a nyomtatószoftvert és a hardverkiegészítőket, szükséges lehet a kiegészítők nyomtató-illesztőprogramban kézzel történő hozzáadása, hogy azok elérhetők legyenek a nyomtatási feladatokhoz. További információ: [„Választható lehetőségek hozzáadása a nyomtató-illesztőprogramban” a\(z\) 46. oldalon.](#)
- A kiegészítő tálcák eltávolításához csúsztassa a nyomtató jobb oldalán található reteszt a nyomtató elülső oldala felé *kattanásig*, majd távolítsa el az egymásra rakott tálcákat felülről lefelé.

A nyomtatószoftver beállítása

A nyomtató telepítése

- 1 Szerezze be a szoftvertelepítő csomag egy példányát.
- 2 Futtassa a telepítőt, majd kövesse a számítógép képernyőjén megjelenő utasításokat.

3 Macintosh rendszeren adja hozzá a nyomtatót.

Megjegyzés: Keresse meg a nyomtató IP-címét a Network/Ports (Hálózat/portok) menü TCP/IP részében.

Választható lehetőségek hozzáadása a nyomtató-illesztőprogramban

Útmutatás Windows-felhasználók számára

- 1 Nyissa meg a nyomtatók mappát, majd válassza ki a nyomtatót.
- 2 Nyissa meg a Nyomtató tulajdonságai párbeszédpanelt, majd adjon hozzá vagy manuálisan telepítsen lehetőségeket.
- 3 Alkalmazza a módosításokat.

Macintosh-felhasználók számára

- 1 Az Apple menüben a System Preferences (Rendszerbeállítások) lehetőségnél lépjen a nyomtatóhoz, majd válassza az **Options & Supplies** (Kiegészítők és kellékanyagok) >**Driver** (Illesztőprogram) lehetőséget.
- 2 Adja hozzá a telepített hardverkiegészítőket.
- 3 Alkalmazza a módosításokat.

A kábelek csatlakoztatása

 **VIGYÁZAT! SÉRÜLÉSVESZÉLY:** Amikor villámlik, ne használja a faxot. Zivataros időben ne végezze a készülék üzembe helyezését, illetve elektromos vagy kábelezési csatlakozásokat, például a fax, a tápkábel vagy a telefon csatlakoztatását.

Csatlakoztassa a nyomtatót a számítógéphez egy USB-, illetve a hálózathoz egy Ethernet-kábel használatával.

Győződjön meg róla, hogy az alábbiak össze vannak illesztve:

- A kábelen levő USB-jel és a nyomtató USB-jele
- A megfelelő Ethernet-kábel és az Ethernet-port

Vigyázat - sérülésveszély: Nyomtatás vagy beolvasás közben ne érjen az USB-kábelhez, a hálózati adapterhez vagy a nyomtató ábrán jelzett részéhez. Adatvesztés vagy meghibásodás következhet be.

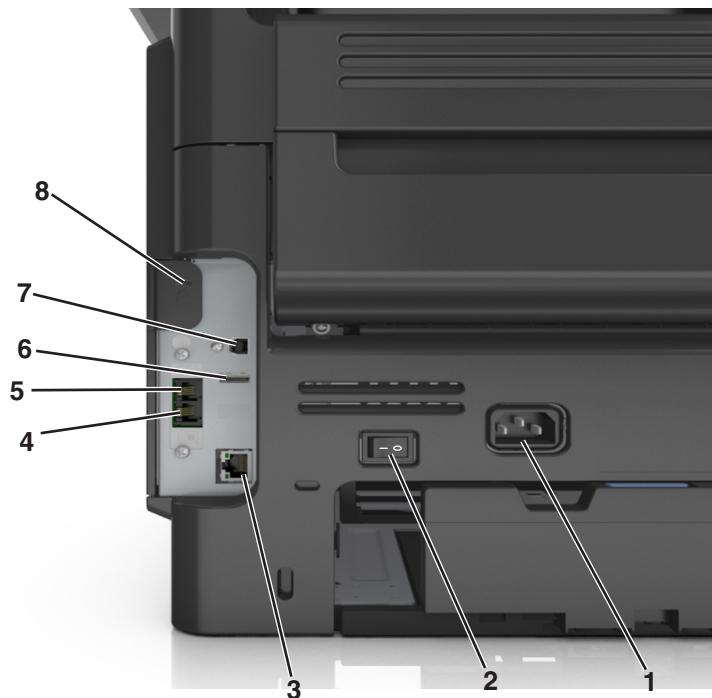

	Elem	Funkció
1	A nyomtató tápkábelének aljzata	Csatlakoztassa a nyomtatót egy megfelelően földelt csatlakozóaljzathoz.
2	Tápkapcsoló	A nyomtató be- és kikapcsolása.
3	Ethernet-port	A nyomtató csatlakoztatása Ethernet-hálózathoz.
4	EXT-port	További eszközök (telefon vagy üzenetrögzítő) csatlakoztatása a nyomtatóhoz és a telefonvonalhoz. Akkor használja ezt a portot, ha a nyomtatóhoz nem tartozik dedikált faxvonal, és az országa, illetve régiója támogatja ezt a kapcsolati módot. Megjegyzés: A port eléréséhez távolítsa el az adapterdugót.
5	LINE-port	A nyomtató csatlakoztatása aktív telefonvonalhoz normál fali csatlakozóval (RJ-11), DSL-szűrővel, VoIP-adapterrel vagy egyéb olyan adapterrel, amely lehetővé teszi a telefonvonalhoz való hozzáférést faxküldés és -fogadás céljából.
6	USB-port	Támogatott nyomtató billentyűzet csatlakoztatása.
7	USB-nyomtatóport	Csatlakoztassa a nyomtatót a számítógéphez.
8	Biztonsági nyílás	A nyomtatót helyben rögzítő zár csatlakoztatása.

hálózatok

Megjegyzések:

- Mielőtt első alkalommal állítja be a nyomtatót vezeték nélküli hálózaton, vásároljon vezeték nélküli hálózati adaptert. További információért fáradjon el oda, ahol a nyomtatót vásárolta.
- Az SSID (Service Set Identifier, szolgáltatáskészlet-azonosító) a vezeték nélküli hálózathoz társított név. A WEP (Wired Equivalent Privacy, vezetékessel egyenértékű biztonság), a WPA (Wi-Fi Protected Access, WiFi-védett hozzáférés), WPA2 és 802.1X-RADIUS a hálózatokon használt adatvédelmi megoldások egyes típusai.

A nyomtató üzembe helyezésének előkészítése Ethernet hálózaton

Ha Ethernet hálózathoz szeretné csatlakoztatni nyomtatót, szerezze be a következő adatokat, mielőtt belefogna a beállításba.

Megjegyzés: Ha a hálózat automatikusan osztja ki az IP-címeket a számítógépek és a nyomtatók számára, folytassa a nyomtató telepítését.

- Érvényes, egyedi IP-cím a nyomtató számára a hálózatban
- A hálózati átjáró
- A hálózati maszk
- A nyomtató beceneve (opcionális)

Megjegyzés: Ha becenevet rendel a nyomtatóhoz, egyszerűbben azonosíthatja azt a hálózaton. Használhatja a nyomtató alapértelmezett becenevét, de hozzárendelhet egy másik, könnyebben megjegyezhető nevet is.

Ahhoz, hogy a nyomtatót a hálózathoz csatlakoztassa, szükség van egy Ethernet kábelre, valamint egy szabad portra, amelyhez a nyomtató fizikailag csatlakoztatható. Ha mód van rá, használjon új hálózati kábelt, hogy az esetleg sérült régebbi kábel okozta problémákat elkerülje.

A nyomtató üzembe helyezése vezeték nélküli hálózaton

Megjegyzések:

- Ellenőrizze, hogy a vezeték nélküli hálózati adapter van telepítve van-e a nyomtatóba és megfelelően működik-e. További információ a vezeték nélküli hálózati adapterhez mellékelt útmutatóban található.
- Győződjön meg róla, hogy a hozzáférési pont (vezeték nélküli útválasztó) be van kapcsolva és megfelelően működik.

A nyomtató vezeték nélküli hálózaton való üzembe helyezése előtt gondoskodjon róla, hogy rendelkezzen a következő információkkal:

- **SSID** – Az SSID azonosítót más néven hálózathívneveknek is hívják.
- **Vezeték nélküli mód (vagy hálózati mód)** – A mód vagy infrastruktúra, vagy ad hoc.
- **Csatorna (ad hoc hálózatokhoz)** – A csatorna alapértéke az infrastruktúra hálózatok esetében az automatikus. Néhány ad hoc hálózathoz szintén az automatikus beállításra van szükség. Ellenőrizze a rendszergazdánál, ha nem biztos benne, melyik csatornát válassza.

- **Biztonsági mód** – Négy alapvető lehetőség választható a Biztonsági módnál:
 - WEP-kulcs
Ha a hálózata egynél több WEP-kulcsot használ, akkor legfeljebb négy adható meg az erre szolgáló mezőkben. Válassza ki a hálózaton jelenleg használatban lévő kulcsot az alapértelmezett WEP-átviteli kulcs megadásával.
 - WPA vagy WPA2 megosztott kulcs vagy jelszó
A WPA mód titkosítást és egy további biztonsági szintet tartalmaz. A lehetőségek: AES vagy TKIP. Ugyanazt a típusú titkosítást kell beállítani az útválasztón és a nyomtatón, különben a nyomtató nem fog tudni kommunikálni a hálózaton.
 - 802.1X–RADIUS
Ha 802.1X-hálózaton telepíti a nyomtatót, akkor a következőkre lehet szüksége:
 - Hitelesítés típusa
 - Belső hitelesítés típusa
 - 802.1X-felhasználónév és -jelszó
 - Tanúsítványok
 - Nincs biztonság
Ha a vezeték nélküli hálózat semmilyen biztonsági eljárást nem alkalmaz, akkor nincs szükség biztonsági információkra.

Megjegyzés: A nem biztonságos vezeték nélküli hálózatok használata nem javasolt.

Megjegyzések:

- Ha nem ismeri annak vezeték nélküli hálózatnak az SSID azonosítóját, amelyhez a számítógép csatlakozik, indítsa el a számítógép hálózati adapterének vezeték nélküli segédprogramját, és keresse meg a hálózat nevét. Ha nem találja a hálózat SSID azonosítóját vagy a biztonsági adatokat, olvassa el a hozzáférési pont dokumentációját, vagy forduljon a rendszergazdához.
- A vezeték nélküli hálózat WPA/WPA2 előmegosztott kulcsának vagy jelszavának beszerzéséhez olvassa el a hozzáférési pont (vezeték nélküli útválasztó) dokumentációját, ellenőrizze a hozzáférési pont beágyazott webkiszolgálóját, vagy forduljon a rendszergazdához.

Nyomtató csatlakoztatása a Vezeték nélküli telepítő varázsló segítségével

Mielőtt elkezdené a műveleteket, győződjön meg a következőkről:

- A vezeték nélküli hálózati adapter csatlakoztatva van a nyomtatójához, és megfelelően működik. További információ a vezeték nélküli hálózati adapterhez mellékelt útmutatóban található.
- Egy Ethernet-kábel nincs bedugva a nyomtatóba.
- Az Aktív NIC automatikusra van állítva. Ennek automatikusra állításához lépjen az alábbi helyre:



>Hálózat/portok >Aktív NIC >Automatikus >Küldés

Megjegyzés: Győződjön meg róla, hogy a nyomtató ki van kapcsolva, majd várjon legalább 5 másodpercet, majd kapcsolja vissza.

1 Lépjen a következő elemhez a nyomtató kezelőpaneljén:



>Hálózat/portok >Hálózat [x] >Hálózat [x] Beállítások >Vezeték nélküli >Vezeték nélküli kapcsolat beállítások

2 Válasszon ki egy vezeték nélküli kapcsolat beállítást.

Használja	arra, hogy
Hálózatok keresése	Megjeleníti az elérhető vezeték nélküli kapcsolatokat. Megjegyzés: Ez a menüpont megjeleníti az összes érzékelt biztonságos vagy nem biztonságos hálózat SSID-jét (hálózatnevét).
Adjon meg egy hálózat-nevet	Az SSID manuális megadása. Megjegyzés: Ügyeljen, hogy a megfelelő SSID értéket írja be.
Wi-Fi Protected Setup	A nyomtató csatlakoztatása vezeték nélküli hálózathoz Wi-Fi Protected Setup (WPS) használatával.

3 Kövesse a nyomtató kijelzőjén megjelenő utasításokat.

A nyomtató csatlakoztatása vezeték nélküli hálózathoz Wi-Fi Protected Setup (WPS) használatával.

Mielőtt elkezdené a műveleteket, győződjön meg a következőkről:

- A hozzáférési pont (vezeték nélküli útválasztó) kompatibilis a Wi-Fi Protected Setup (WPS) szabvánnyal. További információ a hozzáférési ponthoz mellékelt dokumentációban található.
- A nyomtatójában található vezeték nélküli hálózati adapter megfelelően csatlakoztatva van, és működik. További információ a vezeték nélküli hálózati adapterhez mellékelt útmutatóban található.

PBC, gombnyomásos beállítás használata

1 Lépjen a következő elemhez a nyomtató kezelőpaneljén:



>Hálózat/portok >[x] hálózat >[x] hálózat beállítása >Vezeték nélküli >Vezeték nélküli kapcsolat beállítások >Wi-Fi Protected Setup >Gombnyomásos módszer indítása

2 Kövesse a nyomtató kijelzőjén megjelenő utasításokat.

A Személyes azonosító kód (PIN-kód) használata

1 Lépjen a következő elemhez a nyomtató kezelőpaneljén:



>Hálózat/portok >[x] hálózat >[x] hálózat beállítása >Vezeték nélküli >Vezeték nélküli kapcsolat beállítások >Wi-Fi Protected Setup >PIN-módszer indítása

2 Másolja ki a nyolc karakteres WPS PIN-kódot.

3 Nyisson meg egy webböngészőt, és írja be a hozzáférési pont IP-címét a címmezőbe.

Megjegyzések:

- Az IP-cím számok négyelemű, pontokkal elválasztott halmaz, például 123.123.123.123.
- Ha használ proxykiszolgálót, átmenetileg tiltsa le a weboldal megfelelő betöltése érdekében.

4 Hozzáférés a WPS-beállításokhoz. További információ a hozzáférési ponthoz mellékelt dokumentációban található.

5 Adja meg a nyolc karakteres PIN-kódot, majd mentse a beállítást.

A nyomtató csatlakoztatása vezeték nélküli hálózathoz a beágyazott webkiszolgáló használatával

Mielőtt elkezdené a műveleteket, győződjön meg a következőkről:

- A nyomtató ideiglenesen csatlakoztatva van Ethernet-hálózathoz.
- Vezeték nélküli hálózati adapter van telepítve a nyomtatóba és az megfelelően működik. További információ a vezeték nélküli hálózati adapterhez mellékelt útmutatóban található.

1 Nyisson meg egy webböngészőt, és írja be a nyomtató IP-címét a címmezőbe.

Megjegyzések:

- Tekintse meg a nyomtató IP-címét a nyomtató kezelőpaneljén. Az IP-cím számok négyelemű, pontokkal elválasztott halmaza, például 123.123.123.123.
- Ha használ proxykiszolgálót, átmenetileg tiltsa le a weboldal megfelelő betöltése érdekében.

2 Kattintson a **Beállítások >Hálózat/portok >Vezeték nélküli** elemre.

3 Módosítsa a beállításokat, hogy azok megfeleljenek a hozzáférési pont (vezeték nélküli útválasztó) beállításainak.

Megjegyzés: Győződjön meg róla, hogy a megfelelő SSID-t, biztonsági módot, előre megosztott kulcsszót vagy jelszót, illetve hálózati módot és csatornát adta meg.

4 Kattintson a **Küldés** gombra.

5 Kapcsolja ki a nyomtatót, és távolítsa el az Ethernet-kábelt a nyomtatóból. Ezután várjon legalább öt másodpercet, majd kapcsolja vissza a nyomtatót.

6 Annak ellenőrzésére, hogy a nyomtató csatlakozik-e a hálózathoz, nyomtasson ki egy hálózatbeállítási oldalt. Majd a [x] hálózati kártya részben nézze meg, hogy az állapot „Csatlakoztatva” értéket mutat-e.

Portbeállítások módosítása új hálózat ISP telepítése után

Megjegyzések:

- Ha a nyomtatónak statikus IP-címe van, akkor nem kell módosításokat végeznie.
- Ha a számítógépek úgy vannak konfigurálva, hogy IP-cím helyett hálózati nevet használjanak, akkor nem kell módosítást végeznie.
- Ha egy korábban Ethernet kapcsolatra konfigurált nyomtatóra vezeték nélküli ISP kártyát telepít, akkor a nyomtatót mindenképpen csatlakoztassa le az Ethernet hálózatról.

Útmutatás Windows-felhasználók számára

1 Nyissa meg a nyomtatók mappáját.

2 Az új ISP-vel rendelkező nyomtató menüjének parancsikonjával nyissa meg a Nyomtató tulajdonságai párbeszédpanelt.

3 Konfigurálja a port elemet a listából.

4 Frissítse az IP-címet.

5 Alkalmazza a módosításokat.

Macintosh-felhasználók számára

- 1 Az Apple menü System Preferences (Rendszerbeállítások) részében lépjen a nyomtatók listájához, majd válassza a + >IP elemet.
- 2 Írja be az IP-címet a címmezőbe.
- 3 Alkalmazza a módosításokat.

A soros nyomtatás beállítása

Ha a számítógép messze van a nyomtatótól, használjon soros nyomtatást. A soros vagy kommunikációs (COM) port telepítését követően konfigurálja a nyomtatót és a számítógépet.

Megjegyzés: A soros nyomtatás csökkenti a nyomtatási sebességet.

- 1 Állítsa be a paramétereket a nyomtatón.
 - a A kezelőpanelről navigáljon a portbeállításokat tartalmazó menühöz.
 - b Keresse meg a soros portbeállítások menüjét, majd szükség esetén módosítsa a beállításokat.
 - c Mentse el a beállításokat.
- 2 A számítógépen nyissa meg a Nyomtatók mappát, majd válassza ki a nyomtatót.
- 3 Nyissa meg a Nyomtató tulajdonságai párbeszédpanel, majd válassza a COM port lehetőséget a listából.
- 4 Adja meg a COM port paramétereit az Eszközkezelőben.

A Futtatás párbeszédablakban nyissa meg a parancssort, majd írja be: **devmgt.msc**.

A nyomtatóbeállítás ellenőrzése

Az összes hardver- és szoftverkiegészítő telepítése és a nyomtató bekapcsolása után az alábbiak kinyomtatásával ellenőrizheti, hogy a nyomtatóbeállítás megfelelő-e:

- **Menübeállítások oldal** — Az oldal segítségével ellenőrizheti, hogy a nyomtató kiegészítőit megfelelően helyezte-e üzembe. Az oldal alján megjelenik a telepített kiegészítők listája. Ha egy kiegészítő nincs rajta a listán, az adott kiegészítő telepítése nem volt megfelelő. Távolítsa el, majd telepítse újra a kiegészítőt.
- **Hálózatbeállítási oldal** – Ha a nyomtató rendelkezik Ethernet vagy vezeték nélküli funkcióval, és hálózathoz csatlakozik, akkor nyomtasson egy hálózatbeállítási oldalt a hálózati kapcsolat ellenőrzéséhez. Az oldal ezenfelül fontos, a hálózati nyomtatási konfiguráció megoldását segítő információkat is tartalmaz.

A menübeállítás oldal nyomtatása

Lépjen a főképernyőről a következő elemhez:



> Jelentések > Menübeállítások oldal

Hálózatbeállítási oldal nyomtatása

Ha a nyomtató a hálózathoz csatlakozik, nyomtasson ki egy hálózatbeállítási oldalt a hálózati kapcsolat ellenőrzéséhez. Az oldal ezenfelül fontos, a hálózati nyomtatási konfiguráció megoldását segítő információkat is tartalmaz.

- 1 Lépjen a főképernyőről a következő elemhez:



> **Jelentések > Hálózatbeállítási oldal**

- 2 Ellenőrizze a hálózatbeállítási oldal első szakaszát, és győződjön meg róla, hogy az állapot értéke a **Csatlakoztatva**.

Ha az állapot értéke **Nincs csatlakoztatva**, akkor lehet, hogy a hálózati csatlakozó nem aktív, vagy a hálózati kábel hibásan működik. Lépjen kapcsolatba a rendszergazdával a megoldás érdekében, majd nyomtasson ki egy másik hálózatbeállítási oldalt.

Papír és speciális adathordozó betöltése

A papír és speciális adathordozók kiválasztása és kezelése hatással lehet a dokumentumok nyomtatásának megbízhatóságára. További információkért lásd: [„Papírelakadások elkerülése” a\(z\) 230. oldalon](#) és [„A papír tárolása” a\(z\) 72. oldalon](#).

A papírméret és a papírtípus beállítása

Lépjön a főképernyőről a következő elemhez:



>Papír menü >Papírméret/-típus > válasszon ki egy tálcát > válassza ki a papírméretet vagy -típust >Küldés

Megjegyzések:

- A Papírméret beállítást a készülék automatikusan beállítja az egyes tálcák papírvezetőinek a helyzete alapján, a normál 550 lapos tálcá (1. tálcá) és a többcélú adagoló kivételével.
- Az 1. tálcára és a többcélú adagolóra vonatkozó Papírméret beállítást kézzel kell megadni a Papírméret menüben.
- A gyári alapértelmezett Papírtípus beállítás a Normál papír.
- A Papírtípus beállítást minden tálcánál manuálisan kell megadni.

Az univerzális papírbeállítások konfigurálása

Az univerzális papírméret egy felhasználó által definiált beállítás, amellyel olyan méretű papírokra nyomtathat, amelyek nem találhatók meg a nyomtató menüjében.

Megjegyzések:

- A legkisebb támogatott Univerzális méret: 76.2 x 76,2 mm (3 x 3 hüvelyk).
- A legnagyobb támogatott Univerzális méret: 215.9 x 359,92 mm (8,5 x 14.17 hüvelyk).

1 Lépjön a kezdőképernyőről a következő elemhez:



>Papír menü >Általános beállítás >Mértékegységek > válassza ki a mértékegységet > 

2 Érintse meg az **Álló lapszélesség** vagy az **Álló lapmagasság** lehetőséget.

3 Válassza ki a szélességet vagy a magasságot, majd érintse meg a  elemet.

Tálcák betöltése



VIGYÁZAT! SÉRÜLÉSVESZÉLY: A berendezés stabilitásvesztésének elkerülése érdekében minden egyes tálcába külön-külön töltsse be a papírt. A többi tálcát tartsa csukva, amíg szüksége nincs rájuk.

1 Húzza ki teljesen a tálcát.

Megjegyzés: Ne távolítsa el a tálcákat, amíg nyomtatás zajlik, vagy amíg a **Foglalt** felirat látszik a nyomtató képernyőjén. Ha így tesz, az elakadást okozhat.



2 Nyomja össze a papírszélesség-vezető fület, majd csúsztassa a megfelelő pozícióba a betöltendő papírmérethez.

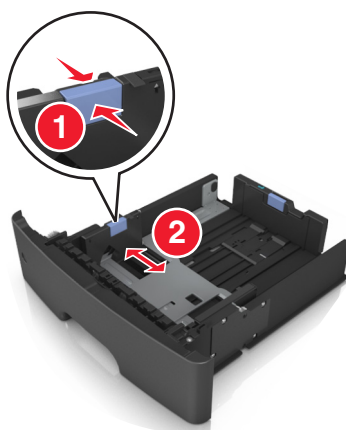

3 Nyomja össze a papírhosszúság-vezető fület, majd csúsztassa a megfelelő pozícióba a betöltendő papírmérethez.

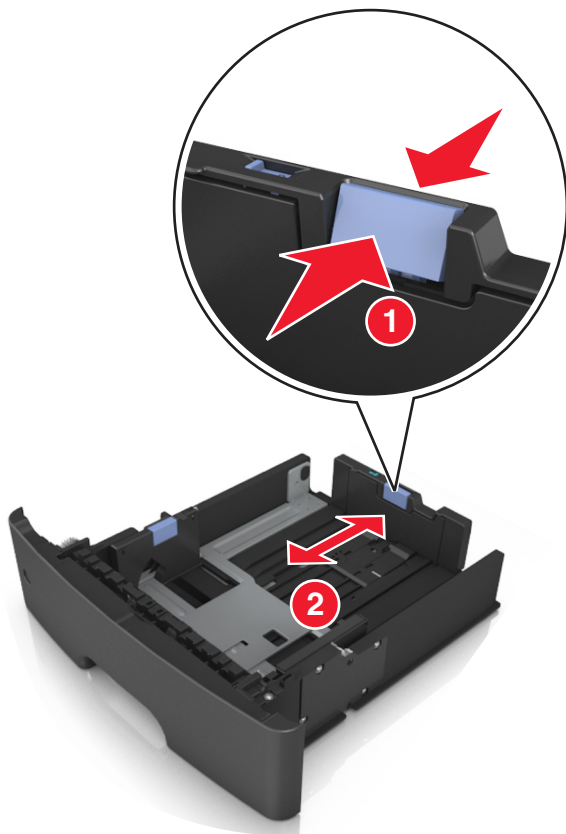

Megjegyzések:

- Egyes papírméreteknél, így a letter, legal és A4 méretnél, nyomja össze a papírhosszúság-vezetőket, majd csúsztassa őket hátra a hosszúság beállításához.
- Ha A6-os méretű papírt szeretne betölteni a normál tálcába, akkor nyomja össze a papírhosszúság-vezetőket, és csúsztassa őket a tálca közepére, az A6-os méret pozíciójába.
- Győződjön meg arról, hogy a hossz- és szélvezetők illeszkedjenek a tálca alján lévő papírméret-mutatókhoz.

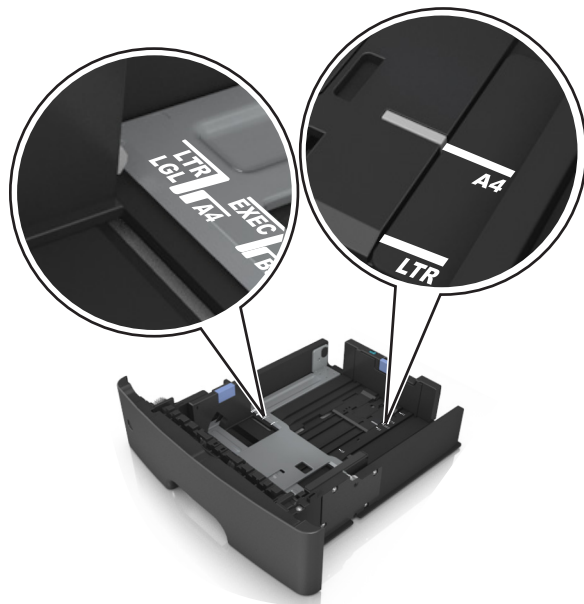

- 4** Hajlítsa meg és legyezze meg párszor a papírköteget, hogy a papírlapok ne tapadjanak össze. Ne hajtsa meg, és ne gyűrje össze a papírt. Egyenesítse ki a köteg szélét egy egyenes felületen.

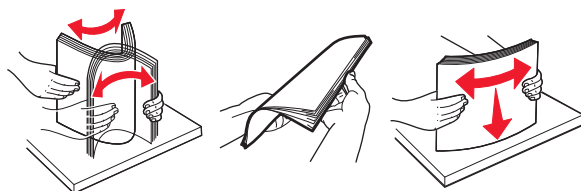

- 5** A papírköteget a nyomtatandó oldalával lefelé töltse be.

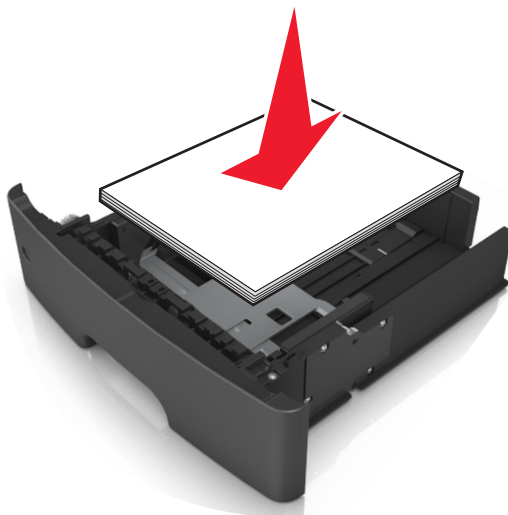

- A fejléc betöltése változó attól függően, hogy használatban van-e egy külön megvásárolható kapcsoló kiadógység, és hogy kétoldalas nyomtatásra van-e szükség.

Választható kapcsológ kiadóegység nélkül	Választható kapcsológ kiadóegységgel
 Egyoldalas nyomtatás	 Egyoldalas nyomtatás
 Kétoldalas (duplex) nyomtatás	 Kétoldalas (duplex) nyomtatás

- Ügyeljen, hogy a papírköteg felső lapja a szélességvezető oldalán látható maximális feltöltési jel alatt legyen. A tálca túltöltése papírelakadást okozhat.

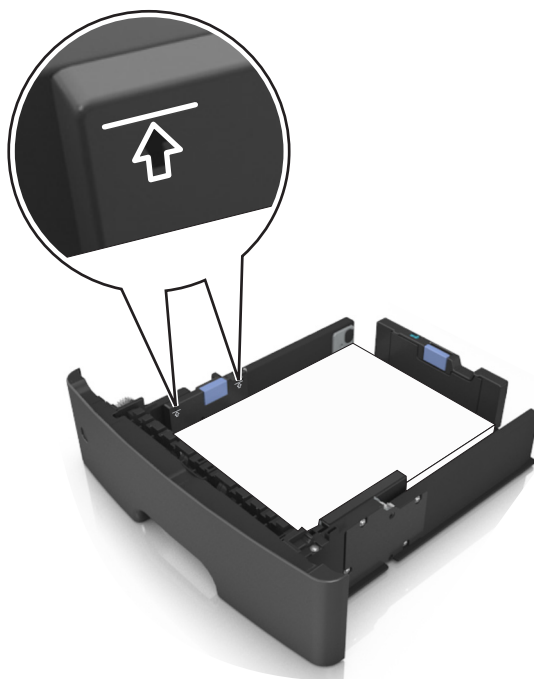

6 Helyezze vissza a tálcát.



7 Állítsa be a nyomtató kezelőpaneljének Papír menüjében a papírtípust és papírméretet úgy, hogy az megegyezzen a tálcába töltött papírral.

Megjegyzés: A papírelakadások és a nem megfelelő minőségű nyomtatás elkerülése érdekében a megfelelő papírméretet és -típust állítsa be.

Hordozó betöltése a többcélú adagolóba

Használja a többcélú adagolót, ha többféle méretű és típusú papírra vagy speciális hordozóra - úgy mint kártyák, fóliák és borítékok - szeretne nyomtatni. Fejléces papírra történő egyoldalas nyomtatás esetén is használhatja.

1 Nyissa ki a többcélú adagolót.



- a** Húzza ki a többcélú adagoló hosszabbítóját.



- b** Húzza ki a hosszabbítót finoman úgy, hogy a többcélú adagoló teljesen ki legyen bővítve, és nyitva legyen.



- 2 Nyomja össze a bal oldali papírszélesség-vezető fület, majd tolja a papírvezetőket a megfelelő pozícióba a betöltendő papírhoz.



- 3 Készítse elő a papírt vagy speciális hordozót a betöltéshez.

- Hajlítsa meg és legyezze meg párszor a papírköteget, hogy a papírlapok ne tapadjanak össze. Ne hajtsa meg, és ne gyűrje össze a papírt. Egyenesítse ki a köteg szélét egy egyenes felületen.

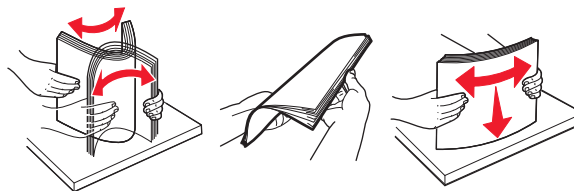

- Az írásvetítő fóliákat az élüknél fogja meg. Hajlítsa meg és legyezze meg párszor a fóliaköteget, hogy a fóliák ne tapadjanak össze. Egyenesítse ki a köteg szélét egy egyenes felületen.

Megjegyzés: Óvakodjon az írásvetítő-fóliák nyomtatási oldalának megérintésétől. Ügyeljen rá, hogy ne karcolja meg őket.

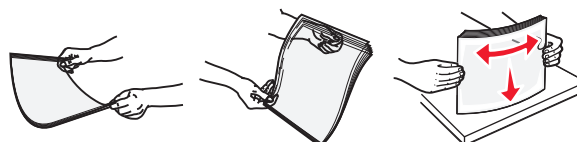

- Hajlítsa meg és legyezze meg párszor a borítékköteget, hogy a borítékok ne tapadjanak össze. Egyenesítse ki a köteg szélét egy egyenes felületen.



4 Adagolja be a papírt vagy speciális hordozót.

Megjegyzések:

- Ne erőltesse be a papírt vagy speciális adathordozót a többcélú adagolóba.
- Figyeljen arra, hogy a papír vagy speciális hordozó a papírtöltés maximum jelzése alatt legyen, amely a papírvezetőkön látható. A túlterhelés papírelakadást okozhat.



- A papírt, írásvetítő-fóliákat és kártyacsomagot a javasolt nyomtatható oldallal felfelé és a felső éllel előre töltsen be a nyomtatóba. További információ az írásvetítő fóliák betöltésével kapcsolatban a fólia csomagolásán található.



Megjegyzés: A6-os méretű papír beadagolása esetén biztosítsa, hogy a többcélú adagoló hosszabbítója lazán illeszkedjen a papír széléhez annak érdekében, hogy az utolsó néhány papírlap a helyén maradjon.



- A fejléces papírokat úgy kell betölteni, hogy a fejléc felfelé nézzen, és a felső oldalnál húzza be a papírt a nyomtató. A kétoldalas (duplex) nyomtatáshoz a fejléces papírt a nyomtatott felületével lefelé töltsse be úgy, hogy az alsó részét húzza be először a nyomtató.



- A borítékokat a hajtókákkal felfelé és az adagoló bal oldalába kell betölteni.



Vigyázat - sérülésveszély: Soha ne használjon bélyegekkel, kapcsokkal, tűzőkkel, ablakokkal, bevonatos betéttel vagy öntapadós ragasztóval ellátott borítékokat. Az ilyen borítékok kárt tehetnek a nyomtatóban.

- 5 Állítsa be a nyomtató kezelőpaneljének Papír menüjében a papírméretet és -típust úgy, hogy a beállítások megfeleljenek a többcélú adagolóba töltött papír vagy speciális hordozó jellemzőinek.

A normál tároló és a papírmegállító használata

A normál tároló legfeljebb 150 lap vagy 20 font papír tárolására képes. A nyomatok a nyomtatott felükkel lefelé vannak a tárolóban. A normál tárolóhoz egy papírmegállító is tartozik, amely megakadályozza, hogy az összegyűlt papír kicsússzon a tárolóból.

A papírmegállítót úgy tudja kinyitni, ha meghúzza, így az előrecsúszik.



Megjegyzés: Ha a nyomtatót máshová helyezi, csukja le a papírmegállítót.

Tálcák összekapcsolása és bontása

Ha a papírméret és a papírtípus egyes tálcák esetében megegyezik, a nyomtató összekapcsolja ezeket a tálcákat. Ha az egyik csatolt tálcá kiürül, a nyomtató a következő csatolt tálcából veszi a papírt. Javasolt minden egyedi papírnak, pl. a fejléces és színes sima papíroknak más-más egyéni típusnevet adni, hogy az ezeket tartalmazó tálcákat a nyomtató ne kapcsolja automatikusan össze.

Tálcák összekapcsolása és bontása

1 Nyisson meg egy webböngészőt, és írja be a nyomtató IP-címét a címezőbe.

Megjegyzések:

- Tekintse meg a nyomtató IP-címét a nyomtató főképernyőjén. Az IP-cím számok négyelemű, pontokkal elválasztott halmaza, például 123.123.123.123.
- Ha használ proxykiszolgálót, átmenetileg tiltsa le a weboldal megfelelő betöltése érdekében.

2 Kattintson a **Beállítások > Papír menü** elemre.

3 Módosítsa az összekapcsolni kívánt tálcák papírméret és papírtípus beállításait.

- Tálcák összekapcsolásához ellenőrizze, hogy a tálcá papírmérete és -típusa egyezzen meg a másik tálcára beállítottal.
- Tálcák összekapcsolásának megszüntetéséhez ellenőrizze, hogy a tálcá papírmérete vagy -típusa *nem* egyezzen meg a másik tálcára beállítottal.

4 Kattintson a **Küldés** gombra.

Megjegyzés: A papírméret- és papírtípus-beállítások a nyomtató kezelőpaneljéről is módosíthatók. További információkért, lásd: [„A papírméret és a papírtípus beállítása” a\(z\) 54. oldalon](#).

Vigyázat - sérülésveszély: A tálcába helyezett papírnak meg kell felelnie a nyomtatóban megadott papírtípusnak. Az égetőhenger hőmérséklete ugyanis a beállított papírtípustól függ. Nyomatási hibák léphetnek fel, ha a beállításokat nem konfigurálják megfelelően.

Egyéni név létrehozása papírtípushoz

A beágyazott webkiszolgáló használata

1 Nyisson meg egy webböngészőt, és írja be a nyomtató IP-címét a címezőbe.

Megjegyzések:

- Tekintse meg a nyomtató IP-címét a nyomtató főképernyőjén. Az IP-cím számok négyelemű, pontokkal elválasztott halmaza, például 123.123.123.123.
- Ha használ proxykiszolgálót, átmenetileg tiltsa le a weboldal megfelelő betöltése érdekében.

2 Kattintson a **Beállítások > Papír menü > Egyéni nevek** lehetőségre.

3 Válasszon ki egyéni nevet, majd adjon meg egy egyéni papírnevet.

4 Kattintson a **Küldés** gombra.

5 Kattintson az **Egyéni típusok** elemre és ellenőrizze, hogy az új egyéni papírtípus neve felülírta-e az egyéni nevet.

A nyomtató kezelőpaneljének használata

1 Lépjen a kezdőképernyőről a következő elemhez:



>Papír menü >Egyéni nevek

2 Válasszon ki egyéni nevet, majd adjon meg egy egyéni papírnevet.

3 Érintse meg a  ikont.

4 Érintse meg az **Egyéni típusok** elemet és ellenőrizze, hogy az új egyéni papírtípus neve felülírta-e az egyéni nevet.

Egyéni papírtípus hozzárendelése

A beágyazott webkiszolgáló használata

Rendeljen egyéni papírtípusnevet a tálcához a tálcák összekapcsolásakor vagy az összekapcsolás bontásakor.

1 Nyisson meg egy webböngészőt, és írja be a nyomtató IP-címét a címmezőbe.

Megjegyzések:

- Tekintse meg a nyomtató IP-címét a nyomtató főképernyőjén. Az IP-cím számok négyelemű, pontokkal elválasztott halmaza, például 123.123.123.123.
- Ha használ proxykiszolgálót, átmenetileg tiltsa le a weboldal megfelelő betöltése érdekében.

2 Kattintson a **Beállítások** >**Papír menü** >**Egyéni típusok** lehetőségre.

3 Válasszon ki egyéni papírtípusnevet, majd válasszon papírtípust

Megjegyzés: A Papír a gyári alapértelmezett papírtípus az összes, felhasználó által meghatározott egyéni névhez.

4 Kattintson a **Küldés** gombra.

A nyomtató kezelőpaneljének használata

1 Lépjen a kezdőképernyőről a következő elemhez:



>Papír menü >Egyéni típusok

2 Válasszon ki egyéni papírtípusnevet, majd válasszon papírtípust

Megjegyzés: A Papír a gyári alapértelmezett papírtípus az összes, felhasználó által meghatározott egyéni névhez.

3 Érintse meg a  ikont.

Egyéni név beállítása

A beágyazott webkiszolgáló használata

1 Nyisson meg egy webböngészőt, és írja be a nyomtató IP-címét a címmezőbe.

Megjegyzések:

- Tekintse meg a nyomtató IP-címét a nyomtató főképernyőjén. Az IP-cím számok négyelemű, pontokkal elválasztott halmaza, például 123.123.123.123.

- Ha használ proxykiszolgálót, átmenetileg tiltsa le a weboldal megfelelő betöltése érdekében.

2 Kattintson a **Beállítások >Papír menü >Egyéni típusok** lehetőségre.

3 Válassza ki a beállítandó egyéni nevet, majd válasszon ki egy papír- vagy speciálishordozó-típust, majd kattintson a **Küldés** lehetőségre.

A nyomtató kezelőpaneljének használata

1 Lépjen a kezdőképernyőről a következő elemhez:



>**Papír menü >Egyéni típusok**

2 Válassza ki a módosítani kívánt egyéni nevet, majd érintse meg a  elemet.

Útmutató a papírokhoz és speciális adathordozókhoz

Speciális hordozó használata

Tippek fejléces papír használatához

- Csak kifejezetten lézernyomtatókhöz készített fejléces papírokat használjon.
- Végezzen tesztnyomtatást a fejléces papírra, mielőtt abból nagyobb mennyiséget rendelne.
- A fejléces papír betöltése előtt lazítsa fel és rázza össze a köteget az összeragadás megelőzése érdekében.
- Az oldaltájolás fontos fejléces papír betöltésekor. A fejléces papírok betöltésével kapcsolatban lásd:
 - [„Tálcák betöltése” a\(z\) 54. oldalon](#)
 - [„Hordozó betöltése a többcélú adagolóba” a\(z\) 59. oldalon](#)

Tippek fólia használatával kapcsolatban

- Nyomtasson tesztoldalt a használni kívánt írásvetítő-fóliára, mielőtt nagyobb mennyiséget vásárolna.
- A fóliákat a normál tálcából vagy a többcélú adagolóba töltse be.
- Csak kifejezetten lézernyomtatókhöz készített írásvetítő-fóliát használjon. A fóliának olvadás, elszíneződés, elhajlás és veszélyes anyag kibocsátása nélkül ellen kell állnia a magas hőmérsékletnek egészen 185°C-ig (365°F).

Megjegyzés: Ha a Papír menüben a fólia súlya beállítás értéke Nehéz, és a fólia textúrája beállítás értéke Durva, az írásvetítő-fóliára akár 195 °C (383°F) hőmérsékleten is nyomtathat.

- A nyomtatási problémák elkerüléséhez ügyeljen arra, hogy ne kerüljön ujjlenyomat a fóliára.
- A fólia betöltése előtt lazítsa fel és rázza össze a köteget az összeragadás megelőzése érdekében.

Tippek borítékok használatával kapcsolatban

A használandó nyomatról nyomtasson mintát a borítékra, mielőtt nagyobb mennyiséget vásárolna.

- Csak kifejezetten lézernyomtatókhöz készített borítékot használjon. Ellenőrizze a gyártónál vagy a kereskedőnél, hogy a boríték ellenáll-e a 230 °C (446 °F) hőmérsékletnek lezáródás, összetapadás, gyűrődés, maradandó elhajlás vagy károsanyag-kibocsátás nélkül.
- A legjobb eredmény érdekében használjon 90 g/m² (24 font) súlyú vagy 25% gyapotot tartalmazó borítékokat. A teljesen gyapotból készült borítékok maximális súlya legfeljebb 75 g/m² (20 font) lehet.
- Csak sértetlen csomagból származó, új borítékokat használjon.
- A legjobb teljesítmény és a papírelakadások elkerülése érdekében ne használjon olyan borítékot, amely:
 - túlzottan meg van görbülve vagy csavarodva;
 - össze van tapadva vagy más módon sérült;
 - ablakos, lyukas, perforált, kivágott vagy dombornyomott;
 - fémkapcsos, zsinóros vagy hajtólemezes;
 - egymásba illeszkedő kialakítású;

- bélyeget tartalmaz;
- látható ragasztócsíkkal rendelkezik, amikor a fül lezárt helyzetben van;
- sarka elhajlott;
- durva, recés vagy tükörsima felületű.
- Állítsa be a szélességvezetőket úgy, hogy a borítékhoz illeszkedjenek.

Megjegyzés: A magas (60% feletti) páratartalom és a magas nyomtatási hőmérséklet gyűrődést vagy összetapadást okozhat.

Tippek címkék használatával kapcsolatban

A használandó nyomatról nyomtasson mintát a címkére, mielőtt nagyobb mennyiséget vásárolna.

Megjegyzés: Csak papírcímkét használjon. A nyomtató nem támogatja a vinilalapú, az orvosi és a kétoldalas címkéket.

Címkékre való nyomtatáskor:

- Csak kifejezetten lézernyomtatókhoz készített címkéket használjon. Ellenőrizze a gyártónál vagy a kereskedőnél:
 - Hogy a címkék ellenállnak-e a 230 °C (446 °F) hőmérsékletnek összetapadás, nagy mértékű elhajlás, gyűrődés vagy károsanyag-kibocsátás nélkül.
 - A címkeragasztók, az előoldal (nyomtatható rész) és a felső bevonat kiállja a 25 psi (172 kPa) nyomást szétcsúszás, élek menti elfolyás vagy károsanyag-kibocsátás nélkül.
- Ne használjon olyan címkét, amelynek teljesen sima a hátoldala.
- Csak teljes címkeívet használjon. Az ívdarabokról a címke lejöhet nyomtatás közben, és ezzel papírelakadást okozhat. Ezenkívül az ívdarabok ragasztóval szennyezik a nyomtatót és a festékkazettát, és ezzel elvesz a nyomtatóra és a festékkazettára vonatkozó jóállás.
- Ne használjon olyan címkét, amelynek ragasztós felület nyitott.
- Ne nyomtasson a címke élétől vagy a perforációtól 1 mm (0,04 hüvelyk) távolságon belül, illetve az elővágott címkék közé.
- Győződjön meg arról, hogy a ragasztós hátoldal nem ér az ív széléig. A címke élétől legalább 1 mm-es (0,04 hüvelyk) távolságban le kell fedni a ragasztós részt. A ragasztóanyag szennyezi a nyomtatót, és így elveszhet a jóállás.
- Ha a ragasztófelület lefedése nem lehetséges, távolítsa el egy 2 mm-es (0,06 hüvelykes) csíkot a vezető élről, és használjon nem elfolyó ragasztót.
- Az álló tájolás ajánlott, különösen vonalkódok nyomtatásakor.

Tippek kártyák használatával kapcsolatban

A kártya nehéz anyagú, egyrétegű nyomathordozó. Számos tulajdonsága, mint a nedvességtartalma, a vastagsága, a textúrája, jelentősen befolyásolhatják a nyomtatás minőségét. A használandó nyomatról nyomtasson mintát a kártyára, mielőtt nagyobb mennyiséget vásárolna.

- A Papír menüben válassza a Papírtípus lehetőségénél a Kártya beállítást.
- Válassza ki a megfelelő papírtextúra-beállítást.
- Vegye figyelembe, hogy az előnyomtatás, a perforáció és a ráncok jelentősen befolyásolhatják a nyomtatás minőségét, és papírelakadást vagy papírkezelési problémákat okozhatnak.
- Ellenőrizze a gyártónál vagy a kereskedőnél, hogy a kártya ellenáll-e a 220 °C (446 °F) hőmérsékletnek károsanyag-kibocsátás nélkül.

- Ne használjon olyan előnyomtatott kártyát, amely olyan vegyi anyagokat tartalmazhat, amelyek károsítják a nyomtatót. Az előnyomtatás miatt félfolyékony és illékony anyag kerülhet a nyomtatóba.
- Amikor csak lehet, használjon szemcsézett kártyát.

Útmutató a papírokhoz

A helyes papír vagy speciális hordozó kiválasztásával csökkenthető a nyomtatási problémák. Nagyobb mennyiség vásárlása előtt célszerű kipróbálni a papírt vagy speciális hordozót és ellenőrizni a nyomtatás minőségét.

Papírjellemzők

A következő papírjellemzők hatással vannak a nyomtatás minőségére és megbízhatóságára. Vegye figyelembe ezeket a jellemzőket új papírköteg kipróbálásakor.

Súly

A normál nyomtatótálcák automatikusan képesek adagolni 90 g/m² (24 font) súlyig a hosszanti szálirányú papírt. A külön megvásárolható nyomtatótálcák automatikusan képesek adagolni 120 g/m² (32 font) súlyig a hosszanti szálirányú papírt. A többfunkciós adagoló automatikusan képes adagolni 163 g/m² (43 font) súlyig a hosszanti szálirányú papírt. Előfordulhat, hogy a 60 g/m²-nél (16 fontnál) könnyebb papírok nem elég merevek, így elakadást okozhatnak. A legjobb teljesítmény érdekében használjon 75 g/m²-es (20 fontos) hosszanti szálirányú másolópapírt. A 182 x 257 mm-nél (7,2 x 10,1 hüvelyknél) kisebb papírok esetén javasolt a 90 g/m²-es (24 fontos) vagy nehezebb papírok használata.

Megjegyzés: A kétoldalas nyomtatás csak 60–90-g/m²-es (16–24 fontos) másolópapírok esetében támogatott.

Meghajlás

A meghajlás a papír szélein jelentkező elhajlást jelenti. Az intenzív meghajlás problémákat okozhat a papíradagolásban. Meghajlás akkor is történhet, amikor a papír végighalad a nyomtatón, ahol magas hőmérsékletnek van kitéve. Ha a papírt csomagolás nélkül forró, nedves vagy száraz környezetben tárolják, akkor ez még a tálcákban is a papír nyomtatás előtti meghajlásához vezethet, és adagolási problémákat okozhat.

Simaság

A papír simasága közvetlen hatással van a nyomtatás minőségére. Ha a papír durva, akkor a festék nem képes megfelelően beégni. Ha a papír túl sima, akkor az papíradagolási vagy nyomtatásminőségi problémákhoz vezethet. Mindig 100–300 Sheffield pontszámú papírt használjon; a 150–250 Sheffield pontszámú papír használata eredményezi a legjobb nyomtatási minőséget.

Nedvességtartalom

A papír nedvességtartalma hatással van a nyomtatás minőségére és a nyomtató adagolási képességére is. Használat előtt hagyja a papírt az eredeti csomagolásában. Ez megakadályozza, hogy a papír nedvességváltásnak legyen kitéve, ami csökkentheti a teljesítményét.

Nyomtatás előtt 24–48 óráig tárolja a papírt az eredeti csomagolásában a nyomtatóval azonos környezetben, hogy a papír alkalmazkodjon az adott környezethez. Nyújtsa az időszakot több napra, ha a tárolási vagy szállítási környezet jelentősen eltér a nyomtató környezetétől. A vastag papírnak szintén hosszabb időre van szüksége az alkalmazkodáshoz.

Szálirány

A szálirány a papírlap rostjainak elrendeződését jelenti. A szálirány lehet *hosszanti*, amely a papír hosszúságával párhuzamosan fut, vagy *széli*, amely a papír szélességével párhuzamosan fut.

A 60–90 g/m²-es (16–24 fontos) másolópapírok esetében hosszanti szálirányú papír használata ajánlott.

Rosttartalom

A legtöbb jóminőségű másolópapír 100% kémiaileg kezelt farostból áll. Ez a tartalom nagyfokú stabilitást biztosít a papírnak, amely kevesebb papíradagolási problémát okoz, és jobb nyomtatási minőséget biztosít. A szálakat, például pamutot tartalmazó papír negatívan befolyásolhatja a papírkezelést.

Nem támogatott papír

Az alábbi papírtípusok használata nem ajánlott a nyomtatóhoz:

- Vegyileg kezelt (más néven szénmentes), indigó nélküli másolásra használt papírok; szénmentes másolópapírok (CCP-k) és önátíró papírok (NCR-ek)
- Előnyomott, olyan vegyi anyagokat tartalmazó papírok, amelyek szennyeződést okozhatnak a nyomtatóban
- Olyan előnyomott papírok, amelyekről megváltozhat az égető belső hőmérséklete
- Előnyomtatott, pontosan pozicionálандó papírok (a nyomtatás helyéhez a papíron), ahol a szükséges pozicionálás kisebb vagy nagyobb mint $\pm 2,5$ mm ($\pm 0,10$ hüvelyk), pl. az optikai felismeréshez (OCR) készült nyomtatványok
Egyes esetekben a pozicionálást szoftveres alkalmazásokkal lehet beállítani, hogy ezekre az űrlapokra is lehessen nyomtatni:
- Bevonatos (törölhető) papírok, szintetikus papírok, hópapírok
- Egyenetlen szélű, durva vagy érezett felületű papírok, illetve hullámos papírok
- Nem az EN12281:2002 (európai) szabvány szerint újrahasznosított papírok
- 60 g/m²-nél (16 fontnál) kisebb súlyú papírok
- Több részből álló nyomtatványok vagy dokumentumok

A papír kiválasztása

A megfelelő papír használata megakadályozza az elakadást, és segít a problémamentes nyomtatásban.

A papírelakadások és a nem megfelelő minőségű nyomtatás elkerülése:

- *Mindig* új, sértetlen papírt használjon.
- A papír betöltése előtt legyen tisztában vele, melyik a papír javasolt nyomtatási oldala. Ez az információ általában fel van tüntetve a papír csomagolásán.
- *Ne* használjon vágott vagy kézzel tépett papírt.
- *Ne* keverje a papírméreteket, -típusokat és -súlyokat ugyanabban a tálcában; a keverés elakadást okozhat.
- *Ne* használjon bevonatos papírt, hacsak azt nem elektrofotografikus nyomtatáshoz tervezték.

Előnyomott űrlapok és fejlécek kiválasztása

Használja az alábbi útmutatást az előnyomott űrlapok és fejlécek kiválasztásakor:

- Használjon hosszanti szálirányú papírt 60–90 g/m²-es (16–24 fontos) nehéz papír esetében.
- Csak offszetnyomtatással vagy mélynyomtatással készült űrlapokat és fejléceket használjon.

- Ne használjon durva vagy érdes felületű papírokat.

Használjon a fénymásolókhöz készült, hőálló festékekkel nyomtatott papírokat. A tintának olvadás és veszélyes anyag kibocsátása nélkül ellen kell állnia a magas hőmérsékletnek egészen 230 °C-ig. Használjon olyan festéket, amelyet nem befolyásol a festékpátronban található gyanta. Az oxidálódó vagy olaj alapú festékek általában megfelelőek; a latex festékek nem feltétlenül. Ha kétségei vannak, forduljon a papír szállítójához.

Az előnyomott papírnak, például a fejléces papírnak el kell viselnie a 230 °C-os hőmérsékletet anélkül, hogy megolvadna, illetve káros anyagokat bocsátana ki.

Újrahasznosított és egyéb irodai papírok használata

- Alacsony nedvességtartalom (4–5 %)
- Megfelelően sima felület (100–200 Sheffield egység vagy 140–350 Bendtsen egység, európai)

Megjegyzés: Van azonban néhány sokkal simább felületű papír (mint például az 50–90 Sheffield egységű, 24 fontos, lézernyomtatókhöz készült papír), illetve sokkal durvább felületű papír (mint például a 200–300 Sheffield egységű, gyapot alapú papír), amely a felületétől függetlenül kiválóan használható lézernyomtatókhöz. Az ilyen típusú papírok használata előtt kérjen tanácsot papírszállítójától.

- Megfelelő lapok közötti súrlódási együttható (0,4–0,6)
- Megfelelő ellenállás a hajlításhoz az adagolás irányában

Az újrahasznosított, a kisebb tömegű (<60 g/m² [16 font]), a kisebb vastagságú (<3,8 mil [0,1 mm]) és a keresztirányú papírok hajlítási ellenállása kisebb lehet a megbízható papíradagoláshoz szükséges értéknél. Ha ilyen típusú papírt kíván használni lézernyomtatóhoz, kérjen tanácsot papírszállítójától. Ne feledje, hogy ezek csak általános irányelvek, és a fenti követelményeknek megfelelő papír is okozhat adagolási problémákat bármelyik lézernyomtatónál (például ha a papír nagymértékben meglepedik normál nyomtatási körülmények között).

A papír tárolása

A papírelakadás és a nem egyenletes nyomtatási minőség elkerüléséhez kövesse a papírtárolásról szóló útmutató előírásait.

- A legjobb eredmény érdekében a papírt 21 °C (70 °F) hőmérsékleten, 40%-os relatív páratartalom mellett tárolja. A legtöbb címkegyártó 18–24 °C (65–75 °F) közötti hőmérsékleten és 40–60%-os relatív páratartalom mellett ajánlja a nyomtatást.
- A papírt inkább kartonban, raklapon vagy polcon tárolja, és ne a földön.
- Az önálló csomagokat sima felületen tárolja.
- Ne helyezzen semmit az önálló papírcsomagok tetejére.
- A papírt csak akkor vegye ki a kartonból vagy a csomagolásból, amikor a nyomtatóba tölti. A karton és a csomagolás segít, hogy a papír tiszta, száraz és sima maradjon.

Támogatott papírméret, -típusok és -súlyok

Támogatott papírméret

Papírméret	Normál 550 lapos tálca	550 lapos kiegészítő tálca	Többcélú adagoló	automatikus lapadagoló	Lapolvasó üveglapja	Kétoldalas nyomtatás
Névjegykártya	X	X	X	X	✓	X
3 x 5	X	X	✓ ¹	X	✓	X
4 x 6	X	X	✓ ¹	X	✓	X
A4 210 x 297 mm (8,27 x 11,7 hüvelyk)	✓	✓	✓	✓	✓	✓
A5 148 x 210 mm (5,83 x 8,27 hüvelyk)	✓	✓	✓	✓	✓	X
A6 105 x 148 mm (4.13 x 5.83 hüvelyk)	✓	X	✓	✓	✓	X
JIS B5 182 x 257 mm (7,17 x 10,1 hüvelyk)	✓	✓	✓	✓	✓	X
Letter 215,9 x 279,4 mm (8,5 x 11 hüvelyk)	✓	✓	✓	✓	✓	✓
Legal 215,9 x 355,6 mm (8,5 x 14 hüvelyk)	✓	✓	✓	✓	✓	✓
Executive 184,2 x 266,7 mm (7,25 x 10,5 hüvelyk)	✓	✓	✓	✓	✓	X
Oficio (Mexikó) 215,9 x 340,4 mm (8,5 x 13,4 hüvelyk)	✓	✓	✓	✓	✓	✓
Folio 215,9 x 330,2 mm (8,5 x 13 hüvelyk)	✓	✓	✓	✓	✓	✓
Statement 139,7 x 215,9 mm (5,5 x 8,5 hüvelyk)	✓	✓	✓	✓	✓	X

¹ A papír csak akkor támogatott, ha a papírméret beállítása Universal.

² A papír kétoldalas módban csak akkor támogatott, ha a papír szélessége legalább 210 mm (8,27 hüvelyk) és a hosszúsága legalább 279,4 mm (11 hüvelyk). A legkisebb támogatott Universal papírméret csak a többcélú adagolóban használható.

Papírméret	Normál 550 lapos tálca	550 lapos kiegészítő tálca	Többcélú adagoló	automatikus lapadagoló	Lapolvasó üveglapja	Kétoldalas nyomtatás
Universal² 76,2 x 127 mm (3 x 5 hüvelyk) – 215,9 x 359,92 mm (8,5 x 14,17 hüvelyk)	✓	✓	✓	✓	✓	✓ ²
7 3/4 boríték (Monarch) 98,4 x 190,5 mm (3,875 x 7,5 hüvelyk)	X	X	✓	X	✓	X
9 boríték 98,4 x 226,1 mm (3,875 x 8,9 hüvelyk)	X	X	✓	X	✓	X
10-es boríték 104,8 x 241,3 mm (4,12 x 9,5 hüvelyk)	X	X	✓	X	✓	X
DL boríték 110 x 220 mm (4,33 x 8,66 hüvelyk)	X	X	✓	X	✓	X
C5 boríték 162 x 229 mm (6,38 x 9,01 hüvelyk)	X	X	✓	X	✓	X
B5 boríték 176 x 250 mm (6,93 x 9,84 hüvelyk)	X	X	✓	X	✓	X
Egyéb boríték 85,7 x 165 mm – 215,9 x 355,6 mm (3,375 x 6,50 hüvelyk – 8,5 x 14 hüvelyk)	X	X	✓	X	✓	X

¹ A papír csak akkor támogatott, ha a papírméret beállítása Universal.

² A papír kétoldalas módban csak akkor támogatott, ha a papír szélessége legalább 210 mm (8,27 hüvelyk) és a hosszúsága legalább 279,4 mm (11 hüvelyk). A legkisebb támogatott Universal papírméret csak a többcélú adagolóban használható.

Támogatott papírtípusok és -súlyok

Megjegyzés: A címkék, írásvetítő-fóliák, borítékok és kártyák nyomtatása mindig csökkentett sebességgel történik.

Papírtípus	Normál 550 lapos tálca	550 lapos tálca	Többcélú adagoló	Kétoldalas mód	automatikus lapadagoló	Lapolvasó üveglapja
Normál papír	✓	✓	✓	✓	✓	✓
Kártya	X	X	✓	X	✓	✓
Írásvetítő-fóliák	X	X	✓	X	✓	✓

* Olyan borítékot használjon, amely egyenesen fekszik fel egy asztalon a nyomtatási oldalával lefelé elhelyezve.

Papírtípus	Normál 550 lapos tálca	550 lapos tálca	Többcélú adagoló	Kétoldalas mód	automatikus lapadagoló	Lapolvasó üveglapja
Újrafelhasznált	✓	✓	✓	✓	✓	✓
Papírcímkék	✓	✓	✓	x	✓	✓
Finom írópapír	x	x	✓	x	✓	✓
Boríték*	✓	✓	✓	✓	✓	✓
Durva boríték	x	x	✓	x	✓	✓
Cégjelzéses	✓	✓	✓	✓	✓	✓
Előnyomott	✓	✓	✓	✓	✓	✓
Színes papír	✓	✓	✓	✓	✓	✓
Könnyű papír	✓	✓	✓	✓	✓	✓
Nehéz papír	✓	✓	✓	✓	✓	✓
Durva/karton	✓	✓	✓	x	✓	✓
[x]. egyéni típus	✓	✓	✓	✓	✓	✓

* Olyan borítékot használjon, amely egyenletesen fekszik fel egy asztalon a nyomtatási oldalával lefelé elhelyezve.

A kiegészítő kiadóegységek által támogatott papírméret, -típusok és -súlyok

Támogatott papírméret

Papírméret	Méret	Kapcsoló kiadóegység
A4	210 x 297 mm (8,3 x 11,7 hüvelyk)	x
A5	148 x 210 mm (5,8 x 8,3 hüvelyk)	x
A6	105 x 148 mm (4,1 x 5,8 hüvelyk)	x
JIS B5	182 x 257 mm (7,2 x 10,1 hüvelyk)	<x>
Letter	216 x 279 mm (8,5 x 11 hüvelyk)	✓
Legal	216 x 356 mm (8,5 x 14 hüvelyk)	✓
Executive	184 x 267 mm (7,3 x 10,5 hüvelyk)	x
Oficio (mexikói)	216 x 340 mm (8,5 x 13,4 hüvelyk)	✓
Folio	216 x 330 mm (8,5 x 13 hüvelyk)	✓
Statement	140 x 216 mm (5,5 x 8,5 hüvelyk)	x
Universal	105 x 216 mm – 216 x 356 hüvelyk (4,13 x 8,5 mm (8,5 x 14 hüvelyk)	x
7 3/4-es boríték (Monarch)	98 x 191 mm (3,9 x 7,5 hüvelyk)	x
9-es boríték	98 x 225 mm (3,9 x 8,9 hüvelyk)	x

Papírméret	Méreték	Kapcsoló kiadóegység
Boríték-10	105 x 241 mm (4,1 x 9,5 hüvelyk)	X
DL boríték	110 x 220 mm (4,3 x 8,7 hüvelyk)	X
C5 boríték	162 x 229 mm (6,38 x 9,01 hüvelyk)	X
B5 boríték	176 x 250 mm (6,93 x 9,84 hüvelyk)	X
Egyéb boríték	98 x 162 mm (3,9 x 6,4 hüv.) - 176 x 250 mm (6,9 x 9,8 hüv.)	X

Támogatott papírtípusok és -súlyok

Papírtípus	Kapcsoló kiadóegység
Normál papír	✓
Kártya	X
Írásvetítő-fóliák	X
Újrafelhasznált	✓
Papírcímkék	✓
Finom írópapír	✓
Boríték	X
Durva boríték	X
Cégjelzéses	✓
Előnyomott	✓
Színes papír	✓
Könnyű papír	✓
Nehéz papír	✓
Durva/karton	✓
[x]. egyéni típus	✓

Nyomtatás

Űrlapok és dokumentumok nyomtatása

Űrlapok nyomtatása

Az Űrlapok és kedvencek alkalmazás gyors és könnyű hozzáférést biztosít a gyakran használt űrlapokhoz vagy egyéb rendszeresen nyomtatott információkhoz. Az alkalmazás használatához először be kell állítani azt a nyomtatón. További információ: [„Az Űrlapok és Kedvencek beállítása” a\(z\) 23. oldalon.](#)

- 1 Lépjen a nyomtató főképernyőjéről a következő ponthoz:

Űrlapok és kedvencek > válassza ki a kívánt űrlapot a listáról > adja meg a példányszámot > módosítsa az egyéb beállításokat.

- 2 A nyomtató típusától függően érintse meg a   elemet, vagy válassza a **Küldés** lehetőséget.

Dokumentum nyomtatása

- 1 Állítsa be a betöltött papírnak megfelelő papírtípust és papírméretet a nyomtató kezelőpaneljéről a Papír menüben.
- 2 Nyomtassa ki a dokumentumot:

Windows rendszeren

- a Miközben a dokumentum látható, kattintson a **Fájl >Nyomtatás** parancsra.
- b Kattintson a **Tulajdonságok**, a **Beállítások**, a **Beállítás** vagy a **Jellemzők** parancsra.
- c Szükség esetén módosítsa a beállításokat.
- d Kattintson az **OK >Nyomtatás** lehetőségre.

Macintosh rendszeren

- a Adja meg a beállításokat a Page Setup (Oldalbeállítás) párbeszédpanelen:
 - 1 Miközben a dokumentum látható, kattintson a **Fájl >Oldalbeállítás** parancsra.
 - 2 Válassza ki a papírméretet, vagy hozzon létre egy egyéni méretet a betöltött papírnak megfelelően.
 - 3 Kattintson az **OK** gombra.
- b Adja meg a szükséges beállításokat a Print (Nyomtatás) párbeszédpanelen:
 - 1 Miközben a dokumentum látható, kattintson a **File (Fájl) >Print (Nyomtatás)** parancsra.
Ha szükséges, kattintson a kibontó háromszögre, hogy több lehetőséget lásson.
 - 2 A Print (Nyomtatás) párbeszédpanelen és a helyi menükben módosítsa a beállításokat szükség esetén.
Megjegyzés: Egy adott típusú papírra történő nyomtatáshoz módosítsa a papírméret beállítását a betöltött papírnak megfelelően, vagy válassza ki a megfelelő tálcát vagy adagolót.
 - 3 Kattintson a **Print (Nyomtatás)** parancsra.

A festék sötétségének beállítása

1 Nyisson meg egy webböngészőt, és írja be a nyomtató IP-címét a címmezőbe.

Megjegyzések:

- Tekintse meg a nyomtató IP-címét a nyomtató főképernyőjén. Az IP-cím számok négyelemű, pontokkal elválasztott halmaza, például 123.123.123.123.
- Ha használ proxykiszolgálót, átmenetileg tiltsa le a weboldal megfelelő betöltése érdekében.

2 Kattintson a **Beállítások >Nyomtatási beállítások >Minőség menü >Festék sötétsége** pontra.

3 Módosítsa a festék mennyiségét, majd kattintson a **Küldés** elemre.

A nyomtató kezelőpaneljének használata

1 Lépjen a kezdőképernyőről a következő elemhez:



>Beállítások >Nyomtatási beállítások >Minőség menü >Festék sötétsége

2 Módosítsa a beállítást, majd érintse meg a **Küldés** lehetőségét.

Flash meghajtón vagy mobileszközön lévő fényképek kinyomtatása

Nyomtatás flash-meghajtóról

Megjegyzések:

- A titkosított PDF-fájlok nyomtatása előtt a rendszer kérni fogja, hogy adja meg a fájl jelszavát a nyomtató kezelőpaneljén.
- Nem nyomtathat olyan fájlokat, amelyekhez nem rendelkezik nyomtatási jogosultsággal.

1 Helyezzen be egy flash-meghajtót az USB-portba.



Megjegyzések:

- Ha csatlakoztatva van flash meghajtó, megjelenik egy flash meghajtó ikon a főképernyőn.

- Ha a flash-meghajtót olyankor helyezi be, amikor a nyomtató felhasználói beavatkozást igényel, például elakadás történt, a nyomtató nem veszi figyelembe a flash-meghajtót.
- Ha a flash-meghajtót olyankor helyezi be, amikor a nyomtató más nyomtatási feladatokat dolgoz fel, a a nyomtató kijelzőjén **Foglalt** üzenet jelenik meg. A nyomtatási feladatok feldolgozása után lehetséges, hogy meg kell tekintenie a felfüggesztett feladatokat, hogy dokumentumokat tudjon nyomtatni a flash-meghajtóról.

Vigyázat - sérülésveszély: Memóriaeszközzel való nyomtatás, olvasás vagy írás közben ne érjen hozzá az USB-kábelhez, a vezeték nélküli hálózati adapterhez, semmilyen csatlakozóhoz, a memóriaeszközhöz és a nyomtató ábrán jelzett részeihez. Ellenkező esetben adatvesztés történhet.



- 2 A nyomtató kezelőpaneljén érintse meg a kinyomtatni kívánt dokumentumot.
- 3 A dokumentum előnézetének megtekintéséhez érintse meg a nyilakat.
- 4 A **+** vagy a **-** segítségével adja meg a nyomtatási példányszámot, majd érintse meg a **Nyomtatás** lehetőséget.

Megjegyzések:

- Ne távolítsa el a flash-meghajtót az USB-portból, amíg a dokumentum nyomtatása nem fejeződik be.
- Ha a kezdeti USB-menü képernyőből történő kilépés után a nyomtatóban hagyja a flash-meghajtót, a rajta lévő fájlok kinyomtatásához érintse meg a kezdőképernyő **Függő feladatok** elemét.

Fényképnymtatás mobileszközről az AirPrint segítségével

Az AirPrint™ egy mobil nyomtatási alkalmazás, amely lehetővé teszi a közvetlen nyomtatást iPad® (bármely modell), iPhone® (3GS vagy későbbi) vagy iPod touch® (3. generációs vagy későbbi) készülékekről az AirPrintet fogadó nyomtatóra. Az AirPrinttel együttműködő nyomtatók az ilyen mobileszközökkel akkor működnek együtt, ha azokon az iOS legújabb verziója fut.

Megjegyzés: Győződjön meg róla, hogy a mobilkészlet és a nyomtató ugyanahhoz a vezeték nélküli hálózathoz csatlakozik-e. A vezeték nélküli beállítások mobilkészletén történő konfigurálásáról az eszközhöz mellékelt dokumentációban találhat bővebb tájékoztatást.

1 Indítsa el az alkalmazást a mobilkészlet képernyőjéről.

Megjegyzés: A következő Apple-alkalmazások bármelyikéből nyomtathat: iBook, Mail, Photos, Safari és egyes App Store alkalmazások.

2 Válassza ki a nyomtatni kívánt elemet, majd koppintson a  ikonra.

3 Koppintson a **Nyomtatás** lehetőségre, majd válassza ki a nyomtatóját.

4 Adja meg a kívánt nyomtatási beállításokat, majd koppintson a **Nyomtatás** elemre.

Nyomtatás mobilkészletről a Dell Mobile Print segítségével

Közvetlenül is nyomtathat Android mobilkészletről (OS 2.1 vagy újabb) nyomtatójára a Dell Mobile Print használatával.

Megjegyzések:

- Győződjön meg róla, hogy a mobilkészlet és a nyomtató ugyanahhoz a vezeték nélküli hálózathoz csatlakozik-e.
- A vezeték nélküli beállítások konfigurálásáról a mobilkészlethez mellékelt dokumentációban találhat bővebb tájékoztatást.

1 Töltse le a Dell Mobile Print alkalmazást a Google Play webhelyéről.



2 Érintse meg a mobilkészlet képernyőjén a  ikont.

3 Válassza ki a nyomtatni kívánt elemet.

Ekkor választhat egyet a támogatott alkalmazások közül (például Naptár, Névjegyek, Galéria, Google Dokumentumok, Gmail, Internet, Üzenetküldés, Word-dokumentumok, Excel-dokumentumok, PowerPoint-dokumentumok és PDF-dokumentumok).

4 A nyomtatási előnézet párbeszédpanelen módosítsa a nyomtatás és a nyomtató beállításait szükség esetén.

Megjegyzés: Ha nyomtatója nem jelenik meg a listán, akkor ellenőrizze a nyomtató és a mobilkészlet hálózati beállításait, és győződjön meg arról, hogy mindkettő ugyanazon a vezeték nélküli hálózaton legyen.

5 Koppintson a **Nyomtatás** elemre.

Támogatott flash-meghajtók és fájlformátumok

Megjegyzések:

- A nagy sebességű USB flash-meghajtóknak támogatniuk kell a teljes sebességű szabványt. A kis sebességű USB-eszközök nem támogatottak.
- Az USB flash-meghajtóknak támogatniuk kell a FAT (File Allocation Table) rendszert. Az NTFS (New Technology File System) vagy más fájlrendszerrel formázott eszközök nem támogatottak.

Ajánlott flash-meghajtók	Fájltípus
Számos flash-meghajtó bizonyult a tesztelés után alkalmasnak a nyomtatóval való használatra. További tájékoztatás a következő webcímen érhető el: www.dell.com/support/printers .	Dokumentumok: <ul style="list-style-type: none"> • .pdf • .xps Képek: <ul style="list-style-type: none"> • .dcm • .gif • .jpeg vagy .jpg • .bmp • .pcx • .tiff vagy .tif • .png • .fls

Bizalmas és más típusú függő feladatok nyomtatása

Nyomtatási feladatok tárolása a nyomtatóban

1 Lépjen a következő elemhez a nyomtató kezelőpaneljén:



>Biztonság >Bizalmas anyag nyomtatása > a nyomtatási feladat típusának kiválasztása

Elem	Funkció
Érvényt. PIN max.	Azt korlátozza, hogy hányszor adható meg rossz PIN-kód. Megjegyzés: A korlát elérésekor a nyomtató törli az adott felhasználónévhez és PIN-kódhoz tartozó nyomtatási feladatokat.
Bizalmas feladat lejárat	A nyomtatási feladatok visszatartása a számítógépen mindaddig, amíg a nyomtató kezelőpaneljén meg nem adják a PIN-kódot. Megjegyzés: A PIN-kódot a számítógépen lehet beállítani. Négyjegyű számnak kell lennie, a következő számok használatával: 1–9.
Feladatismétlés lejárat	Nyomtatási feladatok kinyomtatása és eltárolása a nyomtató memóriájában.
Feladatellenőrzés lejárat	A nyomtatási feladat egy példányának kinyomtatása, miközben a nyomtató visszatartja a fennmaradó példányokat. Lehetővé teszi, hogy ellenőrizze, hogy megfelelő-e az első példány. Az összes példány kinyomtatása után a nyomtatási feladat automatikusan törlődik a nyomtató memóriájából.
Feladatmegőrzés lejárat	A nyomtatási feladatok eltárolása későbbi időpontban való nyomtatáshoz. Megjegyzés: A nyomtatási feladatokat a nyomtató mindaddig tartja, amíg ki nem törli őket a Várakozó feladatok menüből.
Megjegyzések:	
<ul style="list-style-type: none"> • A Bizalmas, Ellenőrzés, Megőrzés, illetve Ismétlés típusú nyomtatási feladatok törölhetők, ha a nyomtatónak kiegészítő memóriára van szüksége további függő feladatok feldolgozásához. • Beállíthatja, hogy a nyomtató a memóriájában tárolja a nyomtatási feladatokat mindaddig, amíg a nyomtató vezérlőpaneljéről el nem indítja a nyomtatási feladatot. • Az összes nyomtatási feladatot, amelyet a felhasználó kezdeményez a nyomtatón, így hívják: <i>függő feladatok</i>. 	

- 2 Érintse meg a **Küldés** gombot.

Bizalmas és más típusú függő feladatok nyomtatása

Megjegyzés: A Bizalmas és Ellenőrzés típusú nyomtatási feladatok nyomtatás után automatikusan törlődnek a memóriából. Az Ismétlés és Megőrzés típusú feladatokat a nyomtató mindaddig *megőrzi*, amíg a felhasználó ki nem választja őket törlésre.

Windows rendszeren

- 1 Miközben a dokumentum látható, kattintson a **Fájl >Nyomtatás** parancsra.
- 2 Kattintson a **Tulajdonságok**, a **Beállítások**, a **Beállítás** vagy a **Jellemzők** parancsra.
- 3 Kattintson a **Nyomtatás és tartás** lehetőségre.
- 4 Válassza ki a nyomtatási feladat típusát (Bizalmas, Ismétlés, Megőrzés vagy Ellenőrzés), majd rendeljen hozzá egy felhasználónevet. A bizalmas nyomtatási feladatokhoz adjon meg egy négyjegyű PIN-kódot is.
- 5 Kattintson az **OK** vagy a **Nyomtatás** gombra.
- 6 Indítsa el a nyomtatási feladatot a nyomtató főképernyőjéről.
 - Bizalmas nyomtatási feladat esetében lépjen a következő elemekre:
Függő feladatok > válassza ki a felhasználónevét >**Bizalmas feladatok** > adja meg a PIN-kódot >**Nyomtatás**
 - Egyéb nyomtatási feladatok esetében lépjen a következő elemekre:
Függő feladatok > válassza ki a felhasználónevét > válassza ki a nyomtatási feladatot > adja meg a példányszámot > **Nyomtatás**

Macintosh rendszeren

- 1 Miközben a dokumentum látható, kattintson a **File (Fájl) >Print (Nyomtatás)** parancsra.
Ha szükséges, kattintson a kibontó háromszögre, hogy több lehetőséget lásson.
- 2 Válassza a nyomtatóbeállítások között vagy a Copies & Pages (Példányok és oldalak) helyi menüben a **Job Routing (Feladat küldése)** lehetőséget.
- 3 Válassza ki a nyomtatási feladat típusát (Bizalmas, Ismétlés, Megőrzés vagy Ellenőrzés), majd rendeljen hozzá egy felhasználónevet. A bizalmas nyomtatási feladatokhoz adjon meg egy négyjegyű PIN-kódot is.
- 4 Kattintson az **OK** vagy a **Nyomtatás** gombra.
- 5 Indítsa el a nyomtatási feladatot a nyomtató főképernyőjéről.
 - Bizalmas nyomtatási feladat esetében lépjen a következő elemekre:
Függő feladatok > válassza ki a felhasználónevét >**Bizalmas feladatok** > adja meg a PIN-kódot >**Nyomtatás**
 - Egyéb nyomtatási feladatok esetében lépjen a következő elemekre:
Függő feladatok > válassza ki a felhasználónevét > válassza ki a nyomtatási feladatot > adja meg a példányszámot > **Nyomtatás**

A bizalmas nyomtatási beállítások módosítása

- 1 Nyisson meg egy webböngészőt, és írja be a nyomtató IP-címét a címmezőbe.

Megjegyzések:

- Tekintse meg a nyomtató IP-címét a nyomtató főképernyőjén. Az IP-cím számok négyelemű, pontokkal elválasztott halmaza, például 123.123.123.123.
- Ha használ proxykiszolgálót, átmenetileg tiltsa le a weboldal megfelelő betöltése érdekében.

2 Kattintson a **Beállítások > Biztonság > Bizalmas nyomt. beáll.** lehetőségre.

3 Beállítások módosítása:

- Adja meg, hogy maximum hányszor lehet próbálkozni a PIN-kód megadásával. Ha egy adott felhasználó túllépi ezt a számot, törlődik az adott felhasználóhoz tartozó összes feladat.
- Adjon meg lejáratási időt a bizalmas nyomtatási feladatokhoz. Ha a felhasználó a megadott időn belül nem végzi el a kívánt nyomtatási feladatokat, törlődik az adott felhasználóhoz tartozó összes feladat.

4 A módosított beállítások mentéséhez kattintson a **Küldés** gombra.

Információs oldalak nyomtatása

Betűtípusminták listájának nyomtatása

1 Lépjen a kezdőképernyőről a következő elemhez:



> **Jelentések > Betűtípusok nyomtatása**

2 Érintse meg a **PCL betűtípusok** vagy a **PostScript betűtípusok** elemet.

Könyvtárlista nyomtatása

A könyvtárlista megjeleníti a flash-memóriában vagy a nyomtató merevlemezén tárolt erőforrásokat.

Lépjen a kezdőképernyőről a következő elemhez:



> **Jelentések > Könyvtár nyomtatása**

Nyomtatási munka törlése

Nyomtatási feladat megszakítása a nyomtató kezelőpaneljéről

- 1** Érintse meg a nyomtató kezelőpaneljén a **Feladat törlése** elemet vagy nyomja meg a billentyűzeten a  gombot.
- 2** Válassza ki a megszakítandó nyomtatási feladatot, majd nyomja meg a **Kijelölt feladatok törlése** gombot.

Megjegyzés: Ha megnyomja a  gombot, akkor a **Folytatás** gombbal térhet vissza a kezdőképernyőhöz.

Nyomtatási feladat törlése a számítógépről



Útmutatás Windows-felhasználók számára

- 1** Nyissa meg a nyomtatók mappát, majd válassza ki a nyomtatót.
- 2** Válassza ki a nyomtatási sorból azt a feladatot, amelyet le szeretne állítani, majd törölje.

Macintosh-felhasználók számára

- 1** Az Apple menü Rendszerbeállítások eleménél keresse meg a nyomtatóját.
- 2** Válassza ki a nyomtatási sorból azt a feladatot, amelyet le szeretne állítani, majd törölje.

Másolás

Automatikus lapadagoló	Lapolvasó üveglapja
 <p>Több lapból álló dokumentumok esetén használja az automatikus lapadagolót.</p>	 <p>Önálló lapok, kisméretű anyagok (például képeslapok vagy fényképek), valamint fólia, fotópapír vagy vékony papír (például újságkivágások) beolvasásához használja a lapolvasó üveglapját.</p>

Másolatok készítése

Gyorsmásolat készítése

- 1 Az eredeti dokumentumot a másolandó oldalával felfelé, a rövidebb élével előre töltse az automatikus lapadagoló tálcájába, vagy helyezze a másolandó oldalával lefelé a lapolvasó üveg lapjára.

Megjegyzések:

- Az automatikus lapadagoló tálcájába ne tegyen képeslapot, fényképet, kisméretű képet, fóliát, fotópapírt vagy vékony papírt (pl. újságkivágást). Ezeket az elemeket helyezze a lapolvasó üvegére
- Az automatikus lapadagoló jelzőfénye akkor kezd világítani, ha a papír megfelelően van betöltve.

- 2 Ha az automatikus lapadagoló tálcáját használja, a papírvetetőket igazítsa a dokumentumhoz.

Megjegyzés: A levágott képek elkerülése érdekében ellenőrizze, hogy az eredeti dokumentum és a másolat ugyanolyan papírméretű-e.

- 3 A nyomtató vezérlőpanelén nyomja meg a  gombot.

Másolás az automatikus lapadagoló használatával

- 1 Az eredeti dokumentumot a másolandó oldalával felfelé, a rövidebb élével előre töltse az automatikus lapadagoló tálcájába.

Megjegyzések:

- Az automatikus lapadagoló tálcájába ne tegyen képeslapot, fényképet, kisméretű képet, fóliát, fotópapírt vagy vékony papírt (pl. újságkivágást). Ezeket az elemeket helyezze a lapolvasó üvegére

- Az automatikus lapadagoló jelzőfénye akkor kezd világítani, ha a papír megfelelően van betöltve.

2 Állítsa be a papírvezetőket.

3 Lépjen a kezdőképernyőről a következő elemhez:

Másolás >adja meg a másolási beállításokat >> **Másolás**

Másolás a szkennerveg használatával

1 Az eredeti dokumentumot a másolandó oldalával lefelé, a bal felső sarokba helyezze a szkennervegre.

2 Lépjen a kezdőképernyőről a következő elemhez:

Másolás >adja meg a másolási beállításokat >> **Másolás**

Ha további lapokat kíván beolvasni, helyezze a következő dokumentumot a beolvasó üveglapjára, majd érintse meg a **Következő oldal beolvasása** elemet.

3 Érintse meg a **Feladat befejezése** gombot.

Fényképmásolás

1 Helyezze a fényképet az üveglapra színével lefelé, és igazítsa a bal felső sarokhoz.

2 Lépjen a kezdőképernyőről a következő elemhez:

Másolás >**Tartalom** >**Fénykép** > 

3 A Tartalom forrása menüből lépjen a következő elemhez:

Fénykép/film >  >**Másolás**

Megjegyzés: Ha további fényképeket kíván másolni, helyezze a következő fényképet a beolvasó üveglapjára, majd érintse meg a **Következő oldal beolvasása** elemet.

4 Érintse meg a **Feladat befejezése** gombot.

Másolás speciális nyomathordozóra

Másolás írásvetítő fóliára

1 Az eredeti dokumentumot a másolandó oldalával felfelé, a rövidebb élével előre töltse az automatikus lapadagoló tálcájába, vagy helyezze a másolandó oldalával lefelé a lapolvasó üveglapjára.

Megjegyzések:

- Az automatikus lapadagoló tálcájába ne tegyen képeslapot, fényképet, kisméretű képet, fóliát, fotópapírt vagy vékony papírt (pl. újságkivágást). Ezeket az elemeket helyezze a lapolvasó üvegére
- Az automatikus lapadagoló jelzőfénye akkor kezd világítani, ha a papír megfelelően van betöltve.



2 Lépjen a kezdőképernyőről a következő elemhez:

Másolás >**Másolás innen** >, , majd válassza ki az eredeti dokumentum méretét > 

3 Lépjen a következő ponthoz:

Másolás ide > majd válassza ki a fóliákat tartalmazó tálcát >**Másolás**

Ha nincsen fóliát tartalmazó tálca, lépjen a következő ponthoz:

Kézi adagoló >  > válassza ki a fólia méretét >  >**Fólia** > 

4 Töltse be a fóliákat a többcélú adagolóba, majd érintse meg a **Másolás** elemet.

Másolás fejléces papírra

1 Az eredeti dokumentumot a másolandó oldalával felfelé, a rövidebb élével előre töltse az automatikus lapadagoló tálcájába, vagy helyezze a másolandó oldalával lefelé a lapolvasó üveglapjára.

Megjegyzések:

- Az automatikus lapadagoló tálcájába ne tegyen képeslapot, fényképet, kisméretű képet, fóliát, fotópapírt vagy vékony papírt (pl. újságkivágást). Ezeket az elemeket helyezze a lapolvasó üvegére
- Az automatikus lapadagoló jelzőfénye akkor kezd világítani, ha a papír megfelelően van betöltve.

2 Ha az automatikus lapadagoló tálcáját használja, a papírvezetőket igazítsa a dokumentumhoz.

3 Lépjen a kezdőképernyőről a következő elemhez:

Másolás >**Másolás innen** > , , majd válassza ki az eredeti dokumentum méretét > 

4 Lépjen a következő ponthoz:

Másolás ide > válassza ki a fejléces papírt tartalmazó tálcát >**Másolás**

5 Ha nincsen fejléces papírt támogató tálca, lépjen a következő ponthoz:

Kézi adagoló > válassza ki a fejléces papír méretét >**Fejléces**

6 Helyezze be a fejléces papírt a másolandó oldalával felfelé, a felső élével előre helyezze be a többfunkciós adagolóba, majd érintse meg a **Másolás** gombot.

Másolási beállítások testre szabása

Különböző méretű másolatok készítése

1 Az eredeti dokumentumot a másolandó oldalával felfelé, a rövidebb élével előre töltse az automatikus lapadagoló tálcájába, vagy helyezze a másolandó oldalával lefelé a lapolvasó üveglapjára.

Megjegyzések:

- Az automatikus lapadagoló tálcájába ne tegyen képeslapot, fényképet, kisméretű képet, fóliát, fotópapírt vagy vékony papírt (pl. újságkivágást). Ezeket az elemeket helyezze a lapolvasó üvegére
- Az automatikus lapadagoló jelzőfénye akkor kezd világítani, ha a papír megfelelően van betöltve.

2 Ha az automatikus lapadagoló tálcáját használja, a papírvezetőket igazítsa a dokumentumhoz.

3 Lépjen a kezdőképernyőről a következő elemhez:

Másolás > Másolás innen >, , majd válassza ki az eredeti dokumentum méretét > 

4 Lépjen a következő ponthoz:

Másolás ide > válasszon új méretet a példányhoz >  > **Másolás**

Másolatok készítése a kiválasztott tálcában lévő papírokra

1 Az eredeti dokumentumot a másolandó oldalával felfelé, a rövidebb élével előre töltse az automatikus lapadagoló tálcájába, vagy helyezze a másolandó oldalával lefelé a lapolvasó üveglapjára.

Megjegyzések:

- Az automatikus lapadagoló tálcájába ne tegyen képeslapot, fényképet, kisméretű képet, fóliát, fotópapírt vagy vékony papírt (pl. újságkivágást). Ezeket az elemeket helyezze a lapolvasó üvegére
- Az automatikus lapadagoló jelzőfénye akkor kezd világítani, ha a papír megfelelően van betöltve.

2 Ha az automatikus lapadagoló tálcáját használja, a papírvezetőket igazítsa a dokumentumhoz.

3 Lépjen a kezdőképernyőről a következő elemhez:

Másolás > Másolás innen >, , majd válassza ki az eredeti dokumentum méretét > 

4 Lépjen a következő ponthoz:

Másolás ide > válassza ki azt a tálcát, amelyik a használni kívánt papírtípust tartalmazza > 

5 Érintse meg a **Másolás** lehetőséget.

Különböző papírméretű oldalak másolása

Az automatikus lapadagoló segítségével másolhat különböző papírméretű oldalakból álló eredeti dokumentumokat. A betöltött papírméretektől, valamint a „Másolás ide:” és „Másolás innen:” beállítások értékétől függően, az egyes másolatok vagy vegyes méretű papírokra (1. példa), vagy egyetlen méretre igazított papírokra (2. példa) lesznek kinyomtatva.

1. példa: Másolás vegyes méretű papírokra

1 Az eredeti dokumentumot a másolandó oldalával felfelé, a rövidebb élével előre töltse az automatikus lapadagoló tálcájába, vagy helyezze a másolandó oldalával lefelé a lapolvasó üveglapjára.

Megjegyzések:

- Az automatikus lapadagoló tálcájába ne tegyen képeslapot, fényképet, kisméretű képet, fóliát, fotópapírt vagy vékony papírt (pl. újságkivágást). Ezeket az elemeket helyezze a lapolvasó üvegére
- Az automatikus lapadagoló jelzőfénye akkor kezd világítani, ha a papír megfelelően van betöltve.

2 Ha az automatikus lapadagoló tálcáját használja, a papírvezetőket igazítsa a dokumentumhoz.

3 Lépjen a kezdőképernyőről a következő elemhez:

Másolás >Másolás innen >Vegyes méretek > 

4 Lépjen a következő ponthoz:

Másolás ide >Automatikus méretegyeztetés >  **>Másolás**

A lapolvasó a beolvasás közben érzékeli a különböző papírméreteket. A másolatok az eredeti dokumentum papírméreteinek megfelelő vegyes papírméretekre lesznek kinyomtatva.

2. példa: Másolás ugyanolyan méretű papírokra

1 Az eredeti dokumentumot a másolandó oldalával felfelé, a rövidebb élével előre töltsé az automatikus lapadagoló tálcájába, vagy helyezze a másolandó oldalával lefelé a lapolvasó üveglapjára.

Megjegyzések:

- Az automatikus lapadagoló tálcájába ne tegyen képeslapot, fényképet, kisméretű képet, fóliát, fotópapírt vagy vékony papírt (pl. újságkivágást). Ezeket az elemeket helyezze a lapolvasó üvegére
- Az automatikus lapadagoló jelzőfénye akkor kezd világítani, ha a papír megfelelően van betöltve.

2 Ha az automatikus lapadagoló tálcáját használja, a papírvezetőket igazítsa a dokumentumhoz.

3 Lépjen a kezdőképernyőről a következő elemhez:

Másolás >Másolás innen >Vegyes méretek > 

4 Lépjen a következő ponthoz:

Másolás ide >Letter >  **>Másolás**

A lapolvasó a beolvasás közben érzékeli a különböző papírméreteket, és hozzáigazítja a vegyes papírméreteket a kiválasztott papírmérethez.

Másolás a papír mindkét oldalára

1 Az eredeti dokumentumot a másolandó oldalával felfelé, a rövidebb élével előre töltsé az automatikus lapadagoló tálcájába, vagy helyezze a másolandó oldalával lefelé a lapolvasó üveglapjára.

Megjegyzések:

- Az automatikus lapadagoló tálcájába ne tegyen képeslapot, fényképet, kisméretű képet, fóliát, fotópapírt vagy vékony papírt (pl. újságkivágást). Ezeket az elemeket helyezze a lapolvasó üvegére
- Az automatikus lapadagoló jelzőfénye akkor kezd világítani, ha a papír megfelelően van betöltve.

2 Ha az automatikus lapadagoló tálcáját használja, a papírvezetőket igazítsa a dokumentumhoz.

3 Lépjen a kezdőképernyőről a következő elemhez:

Másolás >Oldalak (duplex) > válassza ki a kívánt kétoldalas másolási módot

Megjegyzés: A kívánt kétoldalas másolási módot illetően az első számjegy az eredeti dokumentum, míg a második a másolat oldalszámát mutatja. Például válassza a Kétoldalasból kétoldalas lehetőséget, ha az eredeti dokumentumok kétoldalasak, és Ön kétoldalas másolatokat szeretne készíteni róluk.

4 Érintse meg a  **>Másolás** lehetőséget.

A másolatok kicsinyítése és nagyítása

A példányokat az eredeti mérethez képest 25-400 %-ra átméretezheti.



- 1 Az eredeti dokumentumot a másolandó oldalával felfelé, a rövidebb élével előre töltsé az automatikus lapadagoló tálcájába, vagy helyezze a másolandó oldalával lefelé a lapolvasó üveglapjára.

Megjegyzések:

- Az automatikus lapadagoló tálcájába ne tegyen képeslapot, fényképet, kisméretű képet, fóliát, fotópapírt vagy vékony papírt (pl. újságkivágást). Ezeket az elemeket helyezze a lapolvasó üvegére
- Az automatikus lapadagoló jelzőfénye akkor kezd világítani, ha a papír megfelelően van betöltve.

- 2 Ha az automatikus lapadagoló tálcáját használja, a papírvezetőket igazítsa a dokumentumhoz.

- 3 Érintse meg a kezdőképernyőn a **Másolás** parancsot.

- 4 Az érték 1 %-kal való növeléséhez vagy csökkentéséhez érintse meg a  vagy a  elemet a Méretezés területen. A Méretezés kézi beállítása után a „Másolás erről:" vagy a „Másolás erre:" lehetőségre kattintva a méretezés visszaáll Automatikus értékre.

Megjegyzés: A gyári alapértelmezett érték az Automatikus. Ezzel automatikusan beállítja az eredeti dokumentum beolvasási képét a készülékben lévő papír méretéhez igazítva.

- 5 Érintse meg a **Másolás** lehetőséget.

A másolat minőségének beállítása

- 1 Az eredeti dokumentumot a másolandó oldalával felfelé, a rövidebb élével előre töltsé az automatikus lapadagoló tálcájába, vagy helyezze a másolandó oldalával lefelé a lapolvasó üveglapjára.

Megjegyzések:

- Az automatikus lapadagoló tálcájába ne tegyen képeslapot, fényképet, kisméretű képet, fóliát, fotópapírt vagy vékony papírt (pl. újságkivágást). Ezeket az elemeket helyezze a lapolvasó üvegére
- Az automatikus lapadagoló jelzőfénye akkor kezd világítani, ha a papír megfelelően van betöltve.

- 2 Ha az automatikus lapadagoló tálcáját használja, a papírvezetőket igazítsa a dokumentumhoz.

- 3 Lépjen a kezdőképernyőről a következő elemhez:

Másolás >Tartalom

- 4 Érintse meg azt a gombot, amelyik leginkább megfelel a másolni kívánt dokumentum tartalmának:

- **Szöveg:** Az eredeti dokumentum többnyire szövegből vagy vonalas rajzból áll.
- **Szöveg/Fotó:** Az eredeti dokumentum szöveg, grafika és fényképek keveréke.
- **Fotó:** Az eredeti dokumentum főleg fényképekből vagy képekből áll.
- **Grafika:** Az eredeti dokumentum többnyire üzleti jellegű grafikákat tartalmaz, mint például kördiagramok, oszlopdiagramok és animációk.

- 5 Érintse meg a  ikont.

- 6 Érintse meg azt a gombot, amelyik leginkább megfelel a másolni kívánt dokumentum forrásának:

- **Színes lézer:** Az eredeti dokumentumot színes lézernyomtatóval nyomtatták ki.
- **Tintasugaras:** Az eredeti dokumentumot tintasugaras nyomtatóval nyomtatták ki.

- **Magazin:** Az eredeti dokumentum egy magazinból származik.
- **Sajtó:** Az eredeti dokumentum nyomdában készült.
- **Monokróm lézer:** Az eredeti dokumentumot monokróm lézernyomtatóval nyomtatták ki.
- **Fénykép/Film:** Az eredeti dokumentum filmről származó fénykép.
- **Újság:** Az eredeti dokumentum egy újságból származik.
- **Egyéb:** Az eredeti dokumentumot alternatív vagy ismeretlen nyomtatóval nyomtatták ki.

7 Érintse meg a  > **Másolás** lehetőséget.

Példányok leválogatása

Ha egy dokumentumot több példányban nyomtat, megadhatja, hogy a példányokat egy készletként (leválogatva), vagy oldalcsoportonként (nem leválogatva) kívánja-e kinyomtatni.

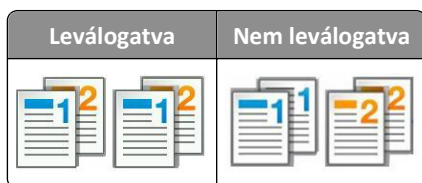

1 Az eredeti dokumentumot a másolandó oldalával felfelé, a rövidebb élével előre töltse az automatikus lapadagoló tálcájába, vagy helyezze a másolandó oldalával lefelé a lapolvasó üvegére.

Megjegyzések:

- Az automatikus lapadagoló tálcájába ne tegyen képeslapot, fényképet, kisméretű képet, fóliát, fotópapírt vagy vékony papírt (pl. újságkivágást). Ezeket az elemeket helyezze a lapolvasó üvegére
- Az automatikus lapadagoló jelzőfénye akkor kezd világítani, ha a papír megfelelően van betöltve.

2 Ha az automatikus lapadagoló tálcáját használja, a papírvezetőket igazítsa a dokumentumhoz.

3 Lépjen a kezdőképernyőről a következő elemhez:

Másolás > adja meg a példányszámot > **Leválogatás** > válassza ki a kinyomtatandó oldalak sorrendjét >  >
Másolás

Elválasztólapok másolatok közé helyezése

1 Az eredeti dokumentumot a másolandó oldalával felfelé, a rövidebb élével előre töltse az automatikus lapadagoló tálcájába, vagy helyezze a másolandó oldalával lefelé a lapolvasó üvegére.

Megjegyzések:

- Az automatikus lapadagoló tálcájába ne tegyen képeslapot, fényképet, kisméretű képet, fóliát, fotópapírt vagy vékony papírt (pl. újságkivágást). Ezeket az elemeket helyezze a lapolvasó üvegére
- Az automatikus lapadagoló jelzőfénye akkor kezd világítani, ha a papír megfelelően van betöltve.

2 Ha az automatikus lapadagoló tálcáját használja, a papírvezetőket igazítsa a dokumentumhoz.

3 Lépjen a kezdőképernyőről a következő elemhez:

Másolás > Speciális beállítások > Elválasztólapok

Megjegyzés: Legyen a Leválogatás beállítás értéke „1,2,3 - 1,2,3”, hogy a példányok közé elválasztólap kerüljön. Ha a Leválogatás beállítás értéke “1,1,1 - 2,2,2”, az elválasztólapok a nyomtatási feladat végén jelennek meg. További információkért, lásd: [„Példányok leválogatása” a\(z\) 91. oldalon.](#)

4 Válasszon egyet az alábbiak közül:

- **Példányok között**
- **Feladatok között**
- **Oldalak között**
- **Ki**

5 Érintse meg a  > **Másolás** lehetőséget.

Több oldal másolása egyetlen lapra

Papírtakarékossági okokból egy többoldalas dokumentum két vagy akár négy oldalát is egyetlen lapra nyomtathatja.

Megjegyzések:

- A papírméretet állítsa letter, legal, A4 vagy JIS B5 értékre.
- Ne felejtse el a papírméretet 100%-ra állítani.

1 Az eredeti dokumentumot a másolandó oldalával felfelé, a rövidebb élével előre töltsse az automatikus lapadagoló tálcájába, vagy helyezze a másolandó oldalával lefelé a lapolvasó üveglapjára.

Megjegyzések:

- Az automatikus lapadagoló tálcájába ne tegyen képeslapot, fényképet, kisméretű képet, fóliát, fotópapírt vagy vékony papírt (pl. újságkivágást). Ezeket az elemeket helyezze a lapolvasó üvegére
- Az automatikus lapadagoló jelzőfénye akkor kezd világítani, ha a papír megfelelően van betöltve.

2 Ha az automatikus lapadagoló tálcáját használja, a papírvezetőket igazítsa a dokumentumhoz.

3 Lépjen a kezdőképernyőről a következő elemhez:

Másolás > Speciális beállítások > Papírtakarékos > válassza ki a kívánt kimenetet >  > **Másolás**

Megjegyzés: Ha a Papírtakarékos beállítás értéke Ki, a Lapszék nyomtatása beállítás nem érhető el.

Egyéni másolási feladat létrehozása

Az egyéni másolási feladat vagy feladatkészítés segítségével egy vagy több eredeti dokumentumkészletet egyesíthet egyetlen másolási feladatba. Az egyes készleteket különböző feladatparaméterek segítségével lehet beolvasni. A másolási feladat elküldésekor és az Egyéni feladat funkció engedélyezésekor a lapolvasó a megadott paraméterek segítségével beolvassa az első adag eredeti dokumentumot, majd ugyanazokkal vagy más paraméterekkel beolvassa a következő adagot is.

Egy készlet meghatározása a beolvasás forrásától függ:

- Ha egy dokumentumot a lapolvasó üveglapján keresztül olvasunk be, a készlet egy lapból áll.
- Ha több oldalt olvasunk be automatikus lapadagoló (ADF) segítségével, akkor a készlet az automatikus lapadagoló tálca kiürüléséig beolvasott összes lapból áll.

- Ha egy lapot olvasunk be az ADF segítségével, akkor a készlet egy lapból áll.

Például:

- 1 Az eredeti dokumentumot a másolandó oldalával felfelé, a rövidebb élével előre töltse az automatikus lapadagoló tálcájába, vagy helyezze a másolandó oldalával lefelé a lapolvasó üveglapjára.

Megjegyzések:

- Az automatikus lapadagoló tálcájába ne tegyen képeslapot, fényképet, kisméretű képet, fóliát, fotópapírt vagy vékony papírt (pl. újságkivágást). Ezeket az elemeket helyezze a lapolvasó üvegére
- Az automatikus lapadagoló jelzőfénye akkor kezd világítani, ha a papír megfelelően van betöltve.

- 2 Ha az automatikus lapadagoló tálcáját használja, a papírvezetőket igazítsa a dokumentumhoz.

- 3 Lépjen a kezdőképernyőről a következő elemhez:

Másolás > Speciális beállítások > Egyéni feladat > Be >  > Másolás

Megjegyzés: Ha a készlet elfogyott, megjelenik a beolvasási képernyő.

- 4 A következő dokumentumot a másolandó oldalával felfelé, a rövidebb élével előre töltse az automatikus lapadagolóba, vagy helyezze a másolandó oldalával lefelé a lapolvasó üveglapjára, majd érintse meg a **Beolvasás az automatikus lapadagolóból** vagy a **Beolvasás a síkú lapolvasóról** gombot.

Megjegyzés: Módosítsa a beolvasási beállításokat, ha szükséges.

- 5 Ha további dokumentumot szeretne beolvasni, ismételje meg az előző lépést. Ellenkező esetben érintse meg a **Feladat befejezése** gombot.

Információk elhelyezése a másolatokon

Fejléc vagy lábléc elhelyezése az oldalakra

- 1 Az eredeti dokumentumot a másolandó oldalával felfelé, a rövidebb élével előre töltse az automatikus lapadagoló tálcájába, vagy helyezze a másolandó oldalával lefelé a lapolvasó üveglapjára.

Megjegyzések:



- Az automatikus lapadagoló tálcájába ne tegyen képeslapot, fényképet, kisméretű képet, fóliát, fotópapírt vagy vékony papírt (pl. újságkivágást). Ezeket az elemeket helyezze a lapolvasó üvegére
- Az automatikus lapadagoló jelzőfénye akkor kezd világítani, ha a papír megfelelően van betöltve.

- 2 Ha az automatikus lapadagolót használja, a papírvezetőket igazítsa a dokumentumhoz.

- 3 Lépjen a kezdőképernyőről a következő elemhez:

Másolás > Speciális beállítások > Fejléc/lábléc > válassza ki, hova szeretné beszúrni a fejléctet vagy lábléctet > válassza ki a kívánt fejléc- vagy lábléctípust

- 4 Adja meg a szükséges adatokat a kiválasztott fejléctől vagy lábléctől függően, majd érintse meg a **Kész** gombot.

- 5 Érintse meg a  elemet, majd nyomja meg a  elemet.

Fedvényüzenet elhelyezése minden oldalon

Minden oldalon fedvényüzenetet lehet elhelyezni. Az üzenetek a következők lehetnek: Sürgős, Bizalmas, Másolat, Egyéni és Vázlat.

- 1 Az eredeti dokumentumot a másolandó oldalával felfelé, a rövidebb élével előre töltsé az automatikus lapadagoló tálcájába, vagy helyezze a másolandó oldalával lefelé a lapolvasó üveglapjára.

Megjegyzések:

- Az automatikus lapadagoló tálcájába ne tegyen képeslapot, fényképet, kisméretű képet, fóliát, fotópapírt vagy vékony papírt (pl. újságkivágást). Ezeket az elemeket helyezze a lapolvasó üvegére
- Az automatikus lapadagoló jelzőfénye akkor kezd világítani, ha a papír megfelelően van betöltve.

- 2 Ha az automatikus lapadagoló tálcáját használja, a papírvezetőket igazítsa a dokumentumhoz.

- 3 Lépjen a kezdőképernyőről a következő elemhez:

Másolás > Speciális beállítások > Fedvény > válasszon egy fedvényüzenetet >Kész >Másolás

Másolás megszakítása

A másolási feladat megszakítása, amíg az eredeti dokumentum az automatikus lapadagolóban van

Amikor az automatikus lapadagoló elkezd a dokumentum feldolgozását, érintse meg a nyomtató kezelőpaneljén a **Feladat visszavonása** elemet.

A másolási feladat megszakítása, amíg a készülék a lapolvasó üveglapja használatával másolja az oldalakat

A kezdőképernyőn érintse meg a **Feladatok visszavonása** gombot.

Visszavonás felirat jelenik meg a kijelzőn. A feladat megszakítása után a Másolás képernyő jelenik meg.

A másolási feladat megszakítása oldalak nyomtatása közben

- 1 Érintse meg a nyomtató kezelőpaneljén a **Feladat törlése** elemet vagy nyomja meg a billentyűzetén a  gombot.
- 2 Válassza ki a megszakítandó nyomtatási feladatot, majd nyomja meg a **Kijelölt feladatok törlése** gombot.

Megjegyzés: Ha megnyomja a  gombot, akkor a **Folytatás** gombbal térhet vissza a kezdőképernyőhöz.

A másolási lehetőségek bemutatása

Másolás forrása

Ez a beállítás egy olyan képernyőt nyit meg, ahol megadhatja az eredeti dokumentum papírméretét.

- Érintse meg az eredeti dokumentumnak megfelelő papírtípust.
- Érintse meg a **Vegyes méretek** lehetőséget olyan eredeti dokumentum másolásához, amely vegyes - de azonos szélességű - papírméreteket tartalmaz.
- Érintse meg az **Automatikus méretérzékelés** lehetőséget, hogy a készülék automatikusan felismerje az eredeti dokumentum méretét.



Másolás ide

Ez a beállítás megnyit egy képernyőt, ahol megadhatja a papír méretét és típusát, melyre a másolatokat a nyomtató kinyomtatja.

- Érintse meg a betöltött papírnak megfelelő papírméretet és -típust.
- Ha a „Másolás innen:” és a „Másolás ide:” beállításoknál különböző érték lett megadva, a nyomtató automatikusan átállítja a Nagyítás mértékét a különbség kiküszöbölése érdekében.
- Ha a másoláshoz használni kívánt papírtípus és papírméret nincs betöltve valamelyik tálcába, érintse meg a **Kézi adagoló** lehetőséget, és töltsse be kézzel a papírt a többcélú adagolóba.
- Ha a „Másolás ide:” lehetőség Automatikus méretigazítás értékre van állítva, akkor az összes másolat mérete az eredeti dokumentum méretéhez igazodik. Ha nincs betöltve megfelelő méretű papír valamelyik tálcába, megjelenik a **Papírméret nem található** üzenet, és a rendszer kéri, hogy töltsön be papírt valamelyik tálcába vagy a többcélú adagolóba.

Méret

Ezzel a beállítással átméretezheti a dokumentumot az eredeti mérethez képest 25-400%-ra. Automatikus méretezést is beállíthat.

- Eltérő méretű papírra való másoláskor (pl. Legal méretű papírról Letter méretű papírra), a “Másolás innen” és a “Másolás ide” papírméreteket beállíthatja automatikus átméretezésre, hogy a képet a készülék a benne lévő papír méretéhez igazítsa.
- Az érték egy százalékkal való csökkentéséhez vagy növeléséhez érintse meg a  vagy a  gombot a nyomtató vezérlőpaneljén. Az érték folyamatos csökkentéséhez vagy növeléséhez tartsa lenyomva legalább két másodpercig a megfelelő gombot.

Sötétség

A beállítás segítségével megadható, hogy az eredeti dokumentumhoz képest mennyire legyenek világosak vagy sötétek a másolatok.

Oldalak (duplex)

Ez a beállítás lehetővé teszi, hogy egy-, illetve kétoldalas eredetiről egy- vagy kétoldalas másolatokat készítsen.

Leválogatás

A beállítás segítségével egy dokumentum több példányának nyomtatásakor sorban egymásra helyezheti a nyomtatási feladat oldalait.

Példányok

Ez a beállítás lehetővé teszi a nyomtatandó példányszámok beállítását.

Tartalom

Ezzel a beállítással beállíthatja az eredeti dokumentum típusát és forrását.

Az alábbi tartalomtípusok közül választhat:

- **Szöveg:** Az eredeti dokumentum többnyire szövegből vagy vonalas rajzból áll.
- **Szöveg/Fotó:** Az eredeti dokumentum szöveg, grafika és fényképek keveréke.
- **Fotó:** Az eredeti dokumentum főleg fényképekből vagy képekből áll.
- **Grafika:** Az eredeti dokumentum többnyire üzleti jellegű grafikákat tartalmaz, mint például kördiagramok, oszlopdiaagramok és animációk.

Az alábbi tartalomforrások közül választhat:

- **Színes lézer:** Az eredeti dokumentumot színes lézernyomtatóval nyomtatták ki.
- **Tintasugaras:** Az eredeti dokumentumot tintasugaras nyomtatóval nyomtatták ki.
- **Magazin:** Az eredeti dokumentum egy magazinból származik.
- **Brosúra:** Az eredeti dokumentum egy brosúrából származik.
- **Monokróm lézer:** Az eredeti dokumentumot monokróm lézernyomtatóval nyomtatták ki.
- **Fotó/Film:** Az eredeti dokumentum filmről származó fénykép.
- **Újság:** Az eredeti dokumentum egy újságból származik.
- **Egyéb:** Az eredeti dokumentumot alternatív vagy ismeretlen nyomtatóval nyomtatták ki.

Mentés parancsiként

Ez a beállítás lehetővé teszi az aktuális beállítások mentését hivatkozásszám hozzárendelésével.

Speciális beállítások használata



Válasszon az alábbi beállítások közül:

- **Advanced Imaging (Speciális képalkotás)**—Ezzel a beállítással korrigálhatja a Háttéreltávolítás, Színegyensúly, Színkiesés, Kontraszt, JPEG minőség, Tükörkép, Negatív kép, Beolvasás szélről szélre, Árnyék részletei és Élesség beállításokat a dokumentum beolvasását megelőzően.
- **Custom Job (Egyéni feladat)**—Ezzel a beállítással több nyomtatási feladatból egyetlen feladatot hozhat létre.
- **Edge Erase (Szél törlése)**—Ezzel a beállítással eltávolíthatók a dokumentum szélén található elkenődött részek vagy hibák. Megadhatja, hogy a program a papír mind a négy oldalán egyenlő területet töröljön, illetve kiválaszthat egy adott szél is. Az Edge Erase (Szél törlése) beállítás segítségével a kijelölt területen minden törlődik, azaz a beolvasásból ezen a területen semmi sem marad meg.

- **Transmission Log (Átviteli napló)**—Ezzel a beállítással kinyomtathatja az átviteli naplót vagy az átviteli hibák naplóját.
- **Adjust ADF Skew (Automatikus lapadagoló ferdeségének igazítása)**—Ezzel a lehetőséggel kiegyenesítheti az automatikus lapadagoló tálcájából beolvasott, kissé elferdült képeket.

Megjegyzés: Ez az opció nem minden nyomtatómodellen támogatott.

E-mail

Automatikus lapadagoló	Lapolvasó üveglapja
 <p>Több lapból álló dokumentumok esetén használja az automatikus lapadagolót.</p>	 <p>Önálló lapok, kisméretű anyagok (például képeslapok vagy fényképek), valamint fólia, fotópapír vagy vékony papír (például újságkivágások) beolvasásához használja a lapolvasó üveglapját.</p>

A nyomtató segítségével a beolvasott dokumentumok e-mail üzenetben akár több címzettnek is elküldhetők, különböző módon. beírhatja az e-mail címet, használhatja az egyik gyorstárcsázó számot, illetve választhat e-mail címet a címjegyzékből.

A nyomtató beállítása e-mail küldésére

Az e-mail funkció beállítása

1 Nyisson meg egy webböngészőt, és írja be a nyomtató IP-címét a címmezőbe.

Megjegyzések:

- Tekintse meg a nyomtató IP-címét a nyomtató főképernyőjén. Az IP-cím számok négyelemű, pontokkal elválasztott halmaza, például 123.123.123.123.
- Ha használ proxykiszolgálót, átmenetileg tiltsa le a weboldal megfelelő betöltése érdekében.

2 Kattintson a **Beállítások > E-mail/FTP beállítások > E-mail beállítások** lehetőségre.

3 Adja meg a kért adatokat, majd kattintson a **Küldés** lehetőségre.

E-mail beállítások konfigurálása

1 Nyisson meg egy webböngészőt, és írja be a nyomtató IP-címét a címmezőbe.

Megjegyzések:

- Tekintse meg a nyomtató IP-címét a nyomtató főképernyőjén. Az IP-cím számok négyelemű, pontokkal elválasztott halmaza, például 123.123.123.123.

- Ha használ proxykiszolgálót, átmenetileg tiltsa le a weboldal megfelelő betöltése érdekében.

2 Kattintson a **Beállítások > E-mail/FTP beállítások > E-mail beállítások** lehetőségre.

3 Adja meg a kért adatokat, majd kattintson a **Küldés** lehetőségre.

E-mail parancsikon létrehozása

E-mail hivatkozás létrehozása a beépített webkiszolgáló használatával

1 Nyisson meg egy webböngészőt, és írja be a nyomtató IP-címét a címmezőbe.

Megjegyzések:

- Tekintse meg a nyomtató IP-címét a nyomtató főképernyőjén. Az IP-cím számok négyelemű, pontokkal elválasztott halmaza, például 123.123.123.123.
- Ha használ proxykiszolgálót, átmenetileg tiltsa le a weboldal megfelelő betöltése érdekében.

2 Kattintson a **Beállítások** lehetőségre.

3 Az Egyéb beállítások oszlopban kattintson a **Parancsikonok kezelése >> E-mail parancsikon beállítása** lehetőségre.

4 Gépeljen be egy egyedi nevet a címzettnek, majd írja be az e-mail címet. Ha több címet kíván megadni, elválasztásukhoz használjon vesszőt.

5 Kattintson a **Hozzáadás** lehetőségre.

Parancsikon létrehozása e-mail küldéséhez a nyomtató kezelőpanelje segítségével

1 Lépjen a kezdőképernyőről a következő elemhez:

E-mail >Címzett > írjon be egy e-mail címet.

Címzettek csoportjának létrehozásához érintse meg a **Következő cím** gombot, majd írja be a következő címzett e-mail címét.

2 Érintse meg a **Tárgy** elemet, majd írja be az e-mail tárgyát, végül érintse meg a **Kész** gombot.

3 Érintse meg az **Üzenet** elemet, írja be üzenetét, végül érintse meg a **Kész** gombot.

4 Módosítsa az e-mail beállításokat.

Megjegyzés: Ha a beállításokat az e-mail parancsikon létrehozása után módosítja, a beállítások mentésére nem kerül sor.

5 Érintse meg a  ikont.

6 Írjon be egy egyedi parancsikonnevet, majd érintse meg a **Kész** gombot.

7 Ellenőrizze, hogy a parancsikon neve helyes-e, majd érintse meg az **OK** gombot.

Ha a parancsikon neve hibás, érintse meg a **Mégse** gombot, majd írja be újra az adatokat.

Megjegyzések:

- A parancsikon neve a nyomtató kezdőképernyőjén az E-mail parancsikonok területen látható.

- A parancsikont akkor használhatja, ha másik dokumentumot szeretne ugyanezekkel a beállításokkal küldeni.

Dokumentum elküldése e-mail üzenetben

A nyomtató segítségével a beolvasott dokumentumok e-mail üzenetben akár több címzettnek is elküldhetők, különböző módon. beírhatja az e-mail címet, használhatja az egyik gyorstárcsázó számot, illetve választhat e-mail címet a címjegyzékből. Használhatja a Több küldése vagy a Saját parancsikont alkalmazást is a nyomtató kezdőképernyőjén. További információkért, lásd: [„A kezdőképernyő-alkalmazások aktiválása” a\(z\) 23. oldalon.](#)

E-mail küldése a nyomtató kezelőpanelje segítségével

- 1 Az eredeti dokumentumot a másolandó oldalával felfelé, a rövidebb élével előre töltse az automatikus lapadagoló tálcájába, vagy helyezze a másolandó oldalával lefelé a lapolvasó üveglapjára.

Megjegyzések:

- Az automatikus lapadagoló tálcájába ne tegyen képeslapot, fényképet, kisméretű képet, fóliát, fotópapírt vagy vékony papírt (pl. újságkivágást). Ezeket az elemeket helyezze a lapolvasó üvegére
- Az automatikus lapadagoló jelzőfénye akkor kezd világítani, ha a papír megfelelően van betöltve.

- 2 Ha az automatikus lapadagoló tálcáját használja, a papírvetetőket igazítsa a dokumentumhoz.

Megjegyzés: Ellenőrizze, hogy az eredeti dokumentum és a másolat ugyanolyan papírméretű-e.

- 3 Lépjen a kezdőképernyőről a következő elemhez:

E-mail >Címzett(ek)

- 4 Adja meg az e-mail címet, vagy nyomja meg a # gombot, majd adja meg a hivatkozásszámot.

Megjegyzések:

- További címzettek megadásához érintse meg a **Következő cím** elemet, majd írja be a hozzáadni kívánt címet vagy parancsikont-számot.
- A címjegyzék segítségével is megadhat e-mail címeket.

- 5 Érintse meg a **Kész >Küldés** elemet.

E-mail küldése hivatkozásszám használatával

- 1 Az eredeti dokumentumot a másolandó oldalával felfelé, a rövidebb élével előre töltse az automatikus lapadagoló tálcájába, vagy helyezze a másolandó oldalával lefelé a lapolvasó üveglapjára.

Megjegyzések:

- Az automatikus lapadagoló tálcájába ne tegyen képeslapot, fényképet, kisméretű képet, fóliát, fotópapírt vagy vékony papírt (pl. újságkivágást). Ezeket az elemeket helyezze a lapolvasó üvegére
- Az automatikus lapadagoló jelzőfénye akkor kezd világítani, ha a papír megfelelően van betöltve.

- 2 Ha az automatikus lapadagoló tálcáját használja, a papírvetetőket igazítsa a dokumentumhoz.

- 3 Nyomja meg a # gombot, majd a billentyűzet segítségével adja meg a hivatkozásszámot, végül érintse meg a  elemet.

Megjegyzés: További címzettek felvételéhez érintse meg a **Következő cím** elemet, majd írja be a hozzáadni kívánt címet vagy hivatkozásszámot.

- 4 Érintse meg a **Küldés** gombot.

E-mail küldése a címjegyzék használatával

- 1 Az eredeti dokumentumot a másolandó oldalával felfelé, a rövidebb élével előre töltse az automatikus lapadagoló tálcájába, vagy helyezze a másolandó oldalával lefelé a lapolvasó üveglapjára.

Megjegyzések:

- Az automatikus lapadagoló tálcájába ne tegyen képeslapot, fényképet, kisméretű képet, fóliát, fotópapírt vagy vékony papírt (pl. újságkivágást). Ezeket az elemeket helyezze a lapolvasó üvegére
- Az automatikus lapadagoló jelzőfénye akkor kezd világítani, ha a papír megfelelően van betöltve.

- 2 Ha az automatikus lapadagoló tálcáját használja, a papírvezetőket igazítsa a dokumentumhoz.

- 3 Lépjen a kezdőképernyőről a következő elemhez:

E-mail >**Címzett(ek)** >  > írja be a címzett nevét >**Keresés**

- 4 Érintse meg a címzett nevét.

Megjegyzés: További címzettek felvételéhez érintse meg a **Következő cím** elemet, majd írja be a hozzáadni kívánt címet, illetve hivatkozásszámot, vagy keresse meg a címjegyzékben.

- 5 Érintse meg a **Kész** elemet.

E-mail beállítások testre szabása

E-mail tárgy és üzenetinformációk megadása

- 1 Az eredeti dokumentumot a másolandó oldalával felfelé, a rövidebb élével előre töltse az automatikus lapadagoló tálcájába, vagy helyezze a másolandó oldalával lefelé a lapolvasó üveglapjára.

Megjegyzések:

- Az automatikus lapadagoló tálcájába ne tegyen képeslapot, fényképet, kisméretű képet, fóliát, fotópapírt vagy vékony papírt (pl. újságkivágást). Ezeket az elemeket helyezze a lapolvasó üvegére
- Az automatikus lapadagoló jelzőfénye akkor kezd világítani, ha a papír megfelelően van betöltve.

- 2 Ha az automatikus lapadagoló tálcáját használja, a papírvezetőket igazítsa a dokumentumhoz.

- 3 Lépjen a kezdőképernyőről a következő elemhez:

E-mail >**Címzett(ek)** > írja be az e-mail címet > **Kész**

- 4 Érintse meg a **Tárgy** elemet, majd írja be az e-mail tárgyát, végül érintse meg a **Kész** gombot.

- 5 Érintse meg az **Üzenet** elemet, írja be üzenetét, végül érintse meg a **Kész** gombot.

A kimeneti fájl típusának módosítása

1 Az eredeti dokumentumot a másolandó oldalával felfelé, a rövidebb élével előre töltsse az automatikus lapadagoló tálcájába, vagy helyezze a másolandó oldalával lefelé a lapolvasó üveglapjára.

Megjegyzések:

- Az automatikus lapadagoló tálcájába ne tegyen képeslapot, fényképet, kisméretű képet, fóliát, fotópapírt vagy vékony papírt (pl. újságkivágást). Ezeket az elemeket helyezze a lapolvasó üvegére
- Az automatikus lapadagoló jelzőfénye akkor kezd világítani, ha a papír megfelelően van betöltve.

2 Ha az automatikus lapadagoló tálcáját használja, a papírvezetőket igazítsa a dokumentumhoz.

3 Lépjen a kezdőképernyőről a következő elemhez:

E-mail >**Címzett(ek)** > írja be az e-mail címet >**Kész** >**Küldés módja**

4 Érintse meg azt a gombot, amelyik leginkább megfelel a küldeni kívánt fájl típusnak.

- **PDF:** Egyetlen, többoldalas fájlt hoz létre.
- **Biztonságos PDF:** Titkosított PDF-fájlt hoz létre, amely a fájl tartalmát megvédi a jogosulatlan hozzáféréssel szemben
- **TIFF:** Egy vagy több fájlt készít. Ha a beágyazott webkiszolgáló beállítások menüjében a többoldalas TIFF ki van kapcsolva, akkor a TIFF formátum esetén minden oldal külön fájlba kerül. A fájl méret többnyire nagyobb a megfelelő JPEG formátumnál.
- **JPEG:** Az eredeti dokumentum minden egyes oldalához külön fájlt hoz létre, amelyeket a legtöbb webböngészőben és grafikai programban meg lehet tekinteni
- **XPS:** Egyetlen, többoldalas XML Paper Specification (XPS) fájlt hoz létre, amelyet Internet Explorerbe beágyazott nézegetőprogrammal és .NET Framework alkalmazással vagy harmadik fél letölthető nézegetőprogramjával tekinthet meg.

5 Érintse meg a  >**Küldés** gombot.

Megjegyzés: Ha a Secure PDF lehetőséget választotta, kétszer kell megadnia a jelszavát.

E-mail küldés megszakítása

- Az automatikus lapadagoló használatakor érintse meg a **Feladat visszavonása** gombot, amíg a kijelzőn a **Beolvasás** felirat látható.
- A lapolvasó üveglapjának használatakor érintse meg a **Feladat visszavonása** gombot, amíg a kijelzőn a **Beolvasás** felirat, vagy amíg a **Következő oldal beolvasása/Feladat befejezése** felirat látható.

E-mail küldési beállítások ismertetése

Címzett(ek)

Ez a beállítás lehetővé teszi, hogy megadja az e-mail címzettjét. Több e-mail címet is megadhat.

Tárgy

Ez a beállítás lehetővé teszi, hogy megadja az e-mailje tárgyát.

Üzenet

Ez a beállítás lehetővé teszi üzenet küldését a beolvasott melléklettel együtt.

Fájlnév

Ez a beállítás lehetővé teszi, hogy tetszés szerinti nevet adjon a mellékletként csatolt fájlnek.

Eredeti méret

A beállítás segítségével megadhatja az e-mailben továbbítani kívánt dokumentum papírméretét. Ha eredeti méretnek vegyes méretet állít be, akkor többféle papírméretből álló dokumentumot olvashat be (letter- és legal-méretű papírok).

Sötétség

A beállítás segítségével megadható, hogy az eredeti dokumentumhoz képest mennyire legyenek világosak vagy sötétek a beolvasott dokumentumok.

Felbontás

Ezzel a beállítással módosíthatja az e-mail kimeneti minőségét. A képfelbontás növelésével nő az e-mail fájlmerete és az eredeti dokumentum beolvasásához szükséges idő. A képfelbontás csökkentésével csökken a fájlmelet.

Küldés módja

Ezzel a beállítással megadhatja a kimeneti képtípust.

Válasszon egyet az alábbiak közül:

- **PDF:** Egyetlen, többoldalas fájlt hoz létre.
Megjegyzés: A gyári alapértelmezett érték a „PDF”.
- **Secure PDF:** Titkosított PDF-fájlt hoz létre, amely a fájl tartalmát megvédi a jogosulatlan hozzáféréssel szemben.
- **TIFF:** Egy vagy több fájl hozható létre. Ha a beágyazott webkiszolgáló beállítások menüjében a többoldalas TIFF ki van kapcsolva, akkor a TIFF formátum esetén minden oldal külön fájlba kerül. A fájlmelet többnyire nagyobb a megfelelő JPEG formátumnál.
- **JPEG:** Az eredeti dokumentum minden egyes oldalához külön fájlt hoz létre.
- **XPS:** Egyetlen, többoldalas XPS-fájlt hoz létre.

Tartalom

Ezzel a beállítással beállíthatja az eredeti dokumentum típusát és forrását.

Az alábbi tartalomtípusok közül választhat:

- **Szöveg:** Az eredeti dokumentum többnyire szövegből vagy vonalas rajzból áll.
- **Szöveg/Fotó:** Az eredeti dokumentum szöveg, grafika és fényképek keveréke.

- **Fotó:** Az eredeti dokumentum főleg fényképekből vagy képekből áll.
- **Grafika:** Az eredeti dokumentum többnyire üzleti jellegű grafikákat tartalmaz, mint például kördiagramok, oszlopdiagramok és animációk.

Az alábbi tartalomforrások közül választhat:

- **Színes lézer:** Az eredeti dokumentumot színes lézernyomtatóval nyomtatták ki.
- **Tintasugaras:** Az eredeti dokumentumot tintasugaras nyomtatóval nyomtatták ki.
- **Magazin:** Az eredeti dokumentum egy magazinból származik.
- **Brosúra:** Az eredeti dokumentum egy brosúrából származik.
- **Monokróm lézer:** Az eredeti dokumentumot monokróm lézernyomtatóval nyomtatták ki.
- **Fotó/Film:** Az eredeti dokumentum filmről származó fénykép.
- **Újság:** Az eredeti dokumentum egy újságból származik.
- **Egyéb:** Az eredeti dokumentumot alternatív vagy ismeretlen nyomtatóval nyomtatták ki.

Oldalbeállítás

Ez a beállítás lehetővé teszi az alábbi beállítások módosítását:

- **Oldalak (kétoldalas):** Megadja, hogy az eredeti dokumentum a papír egyik vagy mindkét oldalára kerüljön-e a nyomtatáskor. Azt is meghatározza, hogy mit kell beolvasni az e-mail tartalmához.
- **Tájolás:** Megadja az eredeti dokumentum tájolását, majd a tájolásnak megfelelően módosítja az oldalak beállítását (kétoldalas) és a kötési beállításokat.
- **Kötés:** Megadja, hogy az eredeti dokumentum a hosszú vagy a rövid oldalán legyen-e kötve.

Előkép beolvasása

Ezzel a beállítással megjelenítheti a kép első oldalát, mielőtt belevenné az e-mailbe. Az első oldal beolvasása után a rendszer felfüggeszti a beolvasást, és megjelenik egy előnézetkép.

Megjegyzés: Ez a lehetőség csak akkor jelenik meg, ha a nyomtató-merevlemez telepítve van.

Speciális beállítások használata

Válasszon az alábbi beállítások közül:



- **Advanced Imaging (Speciális képképzés)** -- Ezzel a beállítással korrigálhatja a Háttéreltávolítás, Színegyensúly, Színkiesés, Kontraszt, JPEG minőség, Tükörkép, Negatív kép, Beolvasás széltől szélig, Árnyék részletei és Élesség beállításokat a dokumentum e-mailben való küldését megelőzően.
- **Custom Job (Egyéni feladat)**—Ezzel a beállítással több nyomtatási feladatból egyetlen feladatot hozhat létre.
- **Edge Erase (Szél törlése)**—Ezzel a beállítással eltávolíthatók a dokumentum szélén található elkenődött részek vagy hibák. Megadhatja, hogy a program a papír mind a négy oldalán egyenlő területet töröljön, illetve kiválaszthat egy adott szélt is. Az Edge Erase (Szél radirozása) beállítás segítségével a kijelölt területen minden törlődik, azaz a beolvasásból ezen a területen semmi sem marad meg.

- **Transmission Log (Átviteli napló)**—Ezzel a beállítással kinyomtathatja az átviteli naplót vagy az átviteli hibák naplóját.
- **Adjust ADF Skew (Automatikus lapadagoló ferdeségének igazítása)**—Ezzel a lehetőséggel kiegyenesítheti az automatikus lapadagoló tálcájából beolvasott, kissé elferdült képeket.

Megjegyzés: Ez az opció nem minden nyomtatómodellen támogatott.

Faxolás

Megjegyzés: Egyes nyomtatók nem rendelkeznek fax funkcióval.

Automatikus lapadagoló	Lapolvasó üveglapja
 <p>Több lapból álló dokumentumok esetén használja az automatikus lapadagolót.</p>	 <p>Önálló lapok, kisméretű anyagok (például képeslapok vagy fényképek), valamint fólia, fotópapír vagy vékony papír (például újságkivágások) beolvasásához használja a lapolvasó üveglapját.</p>

A nyomtató beállítása faxolásra

⚠ VIGYÁZAT! ÁRAMÜTÉS VESZÉLYE: Amikor villámlík, ne használja a faxot. Zivataros időben ne végezze a készülék üzembe helyezését, illetve elektromos vagy kábelezési csatlakozásokat, például a fax, a tápkábel vagy a telefon csatlakoztatását.

Megjegyzések:

- A következő csatlakozási módszerek csak bizonyos országokban vagy régiókban használhatók.
- A nyomtató első beállítása során törölje a fax és az egyéb olyan funkciók kijelölését, amelyeket később szeretne beállítani, majd érintse meg a **Folytatás** lehetőséget.
- A jelzőfény pirosan villoghat, ha a faxolási funkció engedélyezve van, de nincs teljesen beállítva.

Vigyázat - sérülésveszély: Fax küldése vagy fogadása közben ne érjen hozzá a kábelekhez vagy a nyomtató ábrán jelzett részéhez.



A fax első beállítása

Sok országban és régióban megkövetelik, hogy a kimenő faxok minden továbbított oldal felső vagy alsó margóján, vagy a továbbított üzenet első oldalán a következő információkat tartalmazzák: faxnév (az üzenetet küldő vállalat, személy vagy egyén azonosítója) és faxeszám (a küldő faxgép, vállalat, személy vagy egyén telefonszáma).

A fax beállítási adatait megadhatja a nyomtató vezérlőpanele, illetve a böngészőprogram segítségével. Ez utóbbi esetben a böngészőprogrammal nyissa meg az Embedded Web Server kiszolgálót, majd a kívánt adatokat adja meg a Settings (Beállítások) menüben.

Megjegyzés: Ha nem rendelkezik TCP/IP környezettel, a fax beállítási adatainak megadásához a nyomtató vezérlőpanelét kell használnia.

A fax beállítása a nyomtató vezérlőpanele segítségével

A nyomtató első bekapcsolásakor több indítóképernyő is megjelenik. Ha a nyomtató alkalmas faxküldésre, a Fax neve és a Fax száma képernyő jelenik meg:

- 1 Ha a Fax neve képernyő jelenik meg, tegye a következőket:
 - a Írja be a kimenő faxokon megjelenítendő nevet.
 - b Adja meg a fax nevét, majd érintse meg a **Küldés** gombot.
- 2 Ha a Fax száma képernyő jelenik meg, adja meg a faxeszámot, majd érintse meg a **Küldés** gombot.

A fax beállítása az Embedded Web Server kiszolgáló segítségével

- 1 Nyisson meg egy webböngészőt, és írja be a nyomtató IP-címét a címmezőbe.

Megjegyzések:

- Tekintse meg a nyomtató IP-címét a nyomtató főképernyőjén. Az IP-cím számok négyelemű, pontokkal elválasztott halmaz, például 123.123.123.123.
- Ha használ proxykiszolgálót, átmenetileg tiltsa le a weboldal megfelelő betöltése érdekében.

- 2 Kattintson a **Beállítások > Faxbeállítások > Analóg fax beállítása** lehetőségre.
- 3 A Faxnév mezőben adja meg a kimenő faxokra nyomtatandó nevet.
- 4 A Faxeszám mezőben adja meg a nyomtató faxeszámát.
- 5 Kattintson a **Küldés** gombra.

Faxkapcsolat kiválasztása

1. eset: Normál telefonvonal

1. konfiguráció: A nyomtató dedikált faxvonalhoz csatlakozik

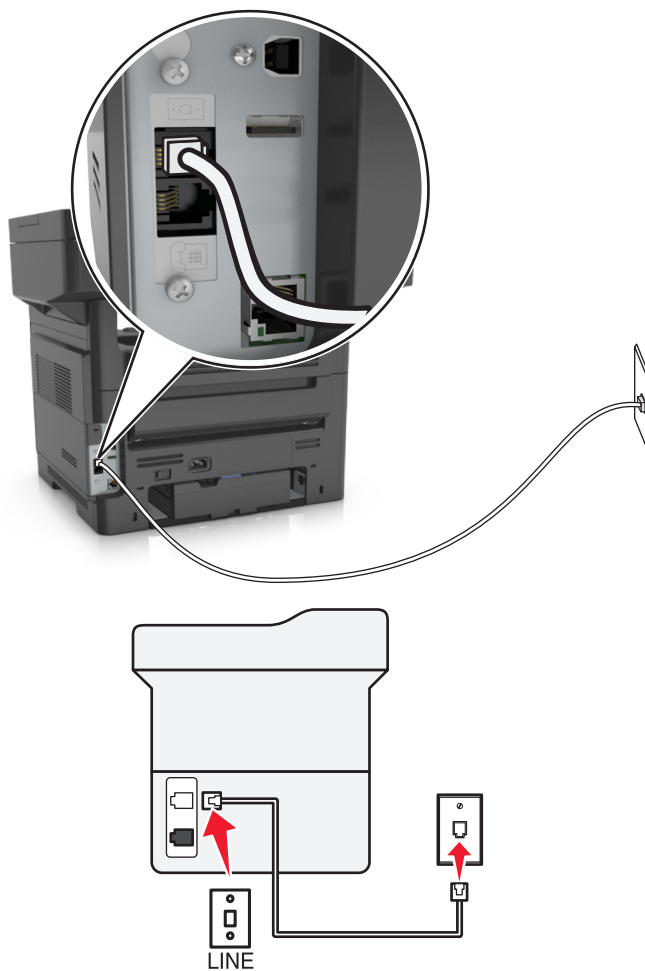

Csatlakoztatás:

- 1 Csatlakoztassa a nyomtatóhoz mellékelt telefonkábel egyik végét a nyomtató  portjához.
- 2 A telefonkábel másik végét csatlakoztassa aktív analóg fali telefonaljzathoz.



Tippek ehhez a konfigurációhoz:

- Beállíthatja, hogy a nyomtató automatikusan (Automatikus válasz Be) vagy manuálisan (Automatikus válasz Ki) fogadja a faxokat.
- Ha azt szeretné, hogy a nyomtató automatikusan fogadja a faxokat (Automatikus válasz Be), akkor szabadon kiválaszthatja a kívánt csengésszámot, amely után a nyomtató válaszol.

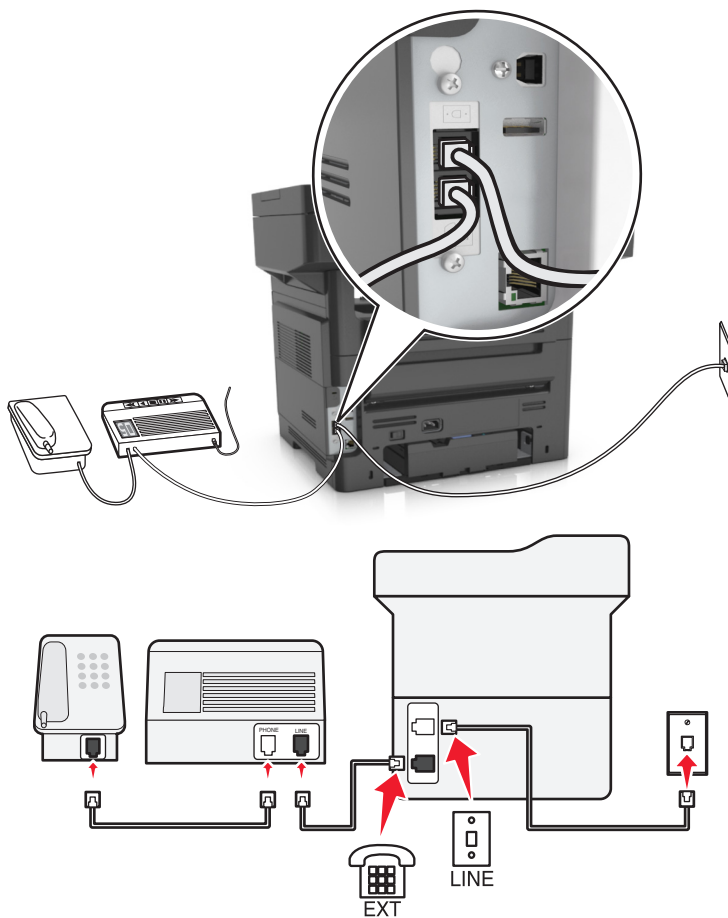
2. konfiguráció: A nyomtató egy üzenetrögzítővel közösen használja a telefonvonalat Ugyanahhoz a fali telefonaljzathoz csatlakoztatva



Csatlakoztatás:

- 1 Csatlakoztassa a nyomtatóhoz mellékelt telefonkábel egyik végét a nyomtató  portjához.
- 2 A telefonkábel másik végét csatlakoztassa aktív analóg fali telefonaljzathoz.
- 3 Csatlakoztassa az üzenetrögzítőt a nyomtató  portjához.

Külön fali aljzathoz csatlakoztatva

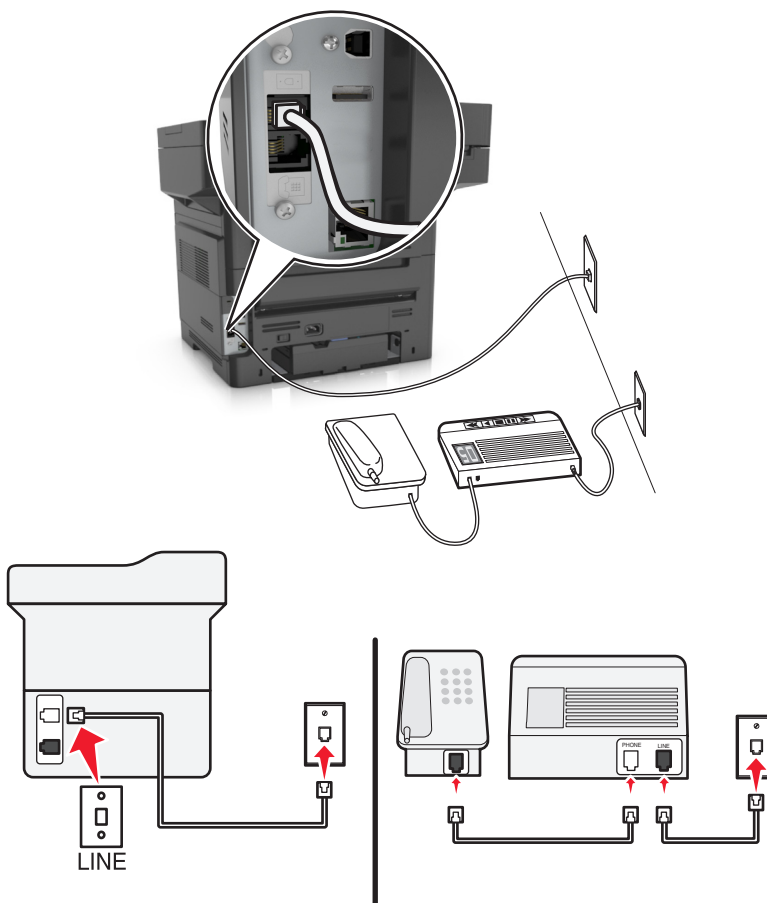

Csatlakoztatás:

- 1 Csatlakoztassa a nyomtatóhoz mellékelt telefonkábel egyik végét a nyomtató  portjához.
- 2 A telefonkábel másik végét csatlakoztassa aktív analóg fali telefonaljzathoz.



Tipppek ehhez a konfigurációhoz:

- Ha csak egy telefonszám tartozik a telefonfonalhoz, akkor automatikus faxfogadásra (Automatikus válasz Be) kell beállítania a nyomtatót.
- Állítsa be, hogy a nyomtató az üzenetrögzítő után két csengéssel válaszoljon a hívásra. Ha például az üzenetrögzítőn azt állította be, hogy négy csengés után vegye fel a hívást, a nyomtatót hat csengésre állítsa. Így először az üzenetrögzítő fogadja a hívást, és válaszol a hanghívásokra. Ha a hívás egy fax, a nyomtató észleli a faxjelet, és átveszi a hívást.
- Ha előfizet a telefonszolgáltatójánál a megkülönböztető csengetési minta szolgáltatásra, akkor győződjön meg róla, hogy a megfelelő csengetési mintát rendeli a nyomtatóhoz. Ellenkező esetben a nyomtató még akkor sem fogadja a faxokat, ha Ön az automatikus fogadást állította be.

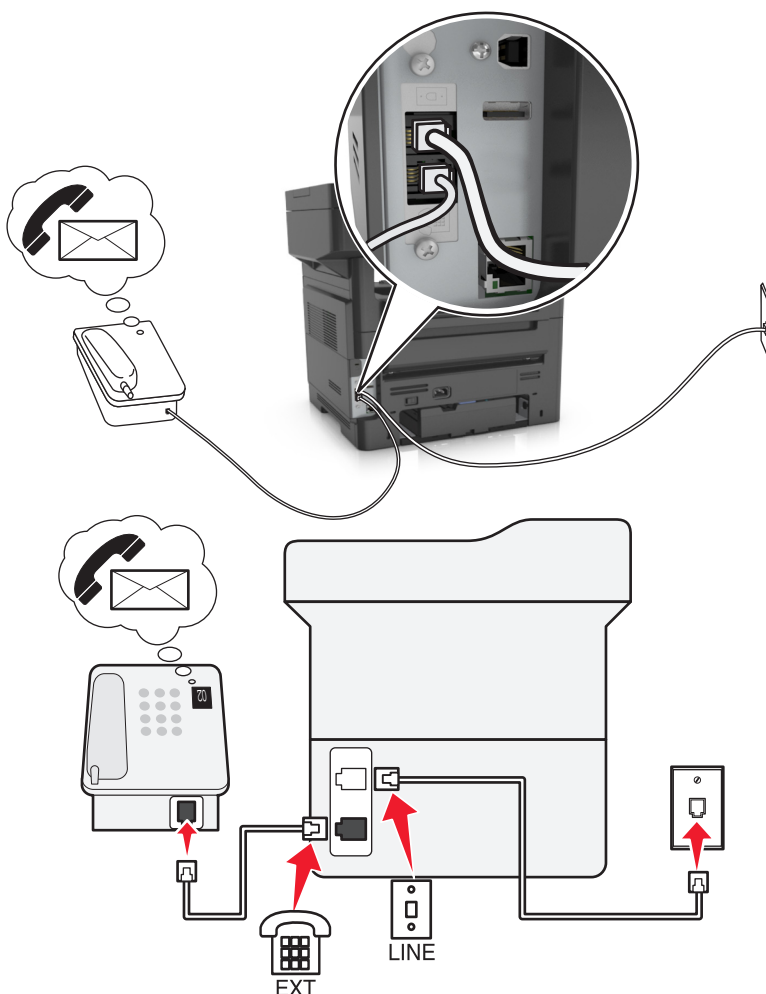
3. konfiguráció: A nyomtató egy hangposta-szolgáltatásra előfizetett telefontal közösen használja a telefonvonalat



Csatlakoztatás:

- 1 Csatlakoztassa a nyomtatóhoz mellékelt telefonkábel egyik végét a nyomtató  portjához.
- 2 A telefonkábel másik végét csatlakoztassa aktív analóg fali telefonaljzathoz.
- 3 Csatlakoztassa a telefont a nyomtató  portjához.

Tippek ehhez a konfigurációhoz:

- Ez a konfiguráció abban az esetben előnyös, ha előfizet megkülönböztető csengetési szolgáltatásra. Ha előfizet a megkülönböztető csengetési minta szolgáltatásra, akkor győződjön meg róla, hogy a megfelelő csengetési mintát rendeli a nyomtatóhoz. Ellenkező esetben a nyomtató még akkor sem fogadja a faxokat, ha Ön az automatikus fogadást állította be.
- Ha csak egy telefonszám tartozik a telefonfonalhoz, akkor manuális faxfogadásra (Automatikus válasz Ki) kell beállítania a nyomtatót.

Ha a telefon felvétele után faxhangot hall, a fax fogadásához nyomja meg a *9* billentyűsorozatot, vagy adja meg a kézi válaszkódot.

- Automatikus faxfogadásra is beállítja a nyomtatót (Automatikus válasz Be), ez esetben azonban ki kell kapcsolnia a hangposta-szolgáltatást, amikor faxot vár. Ez a beállítás abban az esetben a legmegfelelőbb, ha a hangpostát gyakrabban használja, mint a faxot.

2. eset: DSL (Digital Subscriber Line)

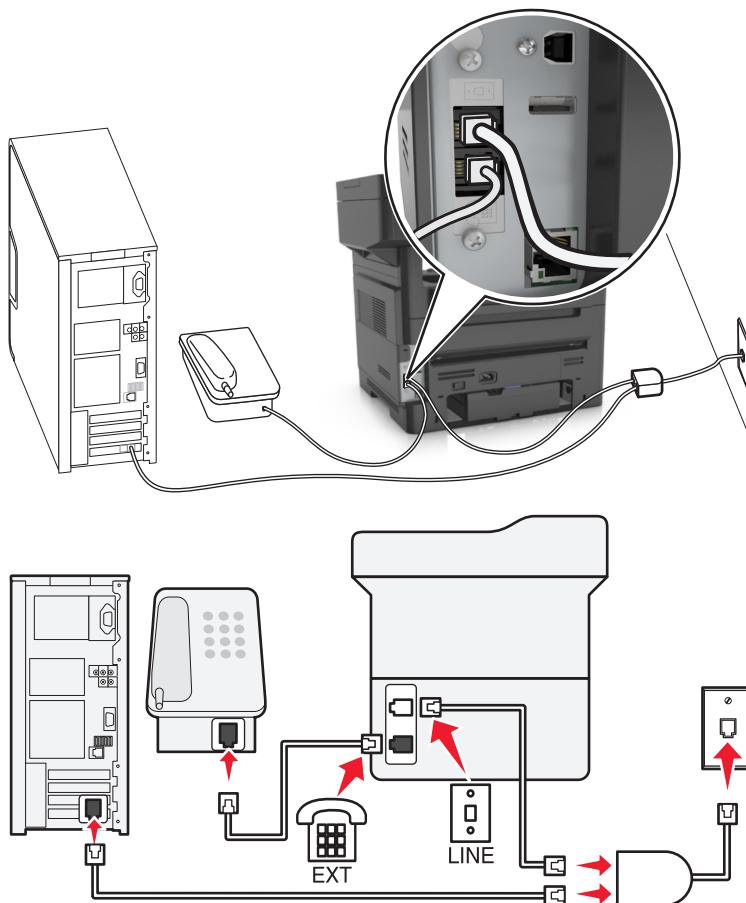

A DSL két csatornára bontja a hagyományos telefonvonalat a hangra és az internetre. A telefon- és faxjelek továbbítása a hangcsatornán, míg az internetjeleké a másik csatornán keresztül történik. Így módon analóg hanghívásokra (beleértve a faxolást is) és digitális internet-hozzáférésre is használhatja ugyanazt a vonalat.

A két csatorna közötti interferencia minimálisra csökkentése és a jó minőségű kapcsolat érdekében telepítenie kell a hálózat analóg eszközeihez (faxkészülék, telefon, üzenetrögzítő) egy DSL-szűrőt. Az interferencia zajt és statikusságot okoz a telefon esetében, sikertelen vagy rossz minőségű faxokat a nyomtatón, valamint lelassítja az internetkapcsolatot a számítógépen.

Szűrő beszerelése a nyomtatóhoz:



- 1 Csatlakoztassa a DSL-szűrő telefonvonal-csatlakozóját a fali aljzathoz.
- 2 Csatlakoztassa a nyomtatóhoz mellékelt telefonkábel egyik végét a nyomtató  portjához. A másik végét csatlakoztassa a DSL-szűrő telefonportjához.

- 3 Ha továbbra is használni szeretné az internetet a számítógéppel, csatlakoztassa a számítógépet a DSL-szűrő DSL HPN portjához.
- 4 Ha a telefont a nyomtatóhoz szeretné csatlakoztatni, távolítsa el a telepített adaptercsatlakozót a nyomtató  portjából, majd csatlakoztassa a telefont ehhez a porthoz.

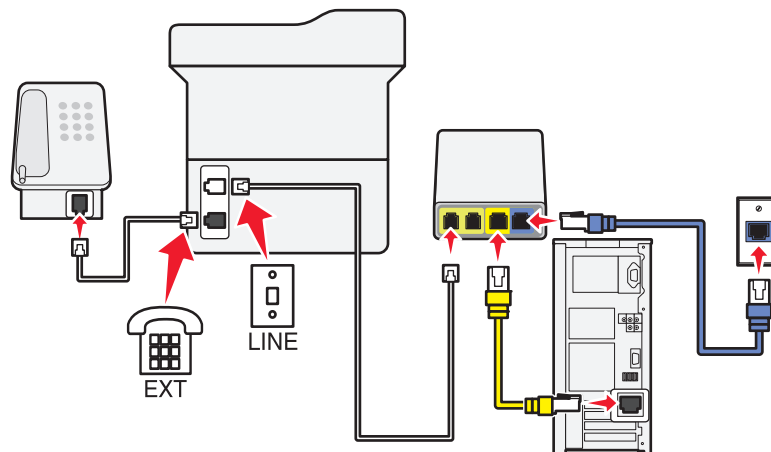
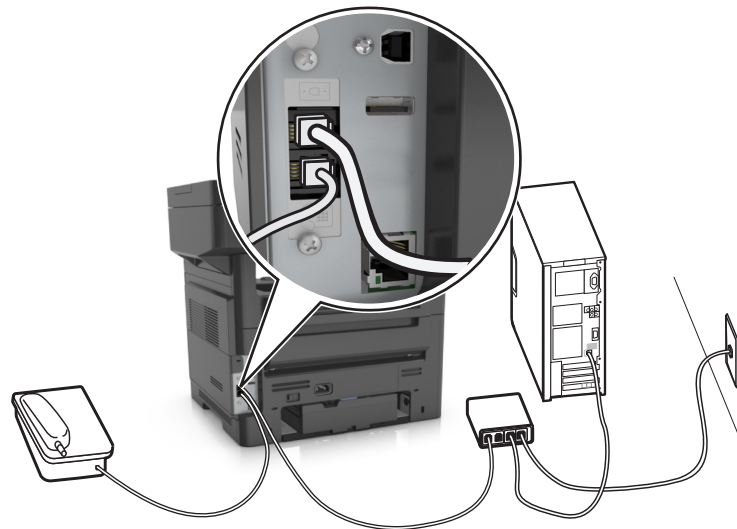
3. eset: VoIP telefonos szolgáltatás



Csatlakoztatás:

- 1 Csatlakoztassa a telefonkábel egyik végét a nyomtató  portjához.
- 2 Csatlakoztassa a kábel másik végét a VoIP-adapter **Phone Line 1** (1. telefonvonal) vagy **Phone Port** (Telefonport) feliratú portjához.
A **Phone Line 2** (2. telefonvonal) vagy **Fax Port** (Faxport) feliratú port nem minden esetben aktív. Lehet, hogy a VoIP-szolgáltató díjat számít fel a második telefonport aktiválásáért.
- 3 Távolítsa el a védődugót a nyomtató  portjából, majd csatlakoztassa a telefont ehhez a porthoz.

Tippek ehhez a konfigurációhoz:

- Annak ellenőrzése céljából, hogy a VoIP-adapter telefonportja aktív-e, csatlakoztasson egy analóg telefont a porthoz, és ellenőrizze, hogy van-e tárcsahang. Ha hall tárcsahangot, a port aktív.
- Ha két telefonportra van szüksége az eszközök használatához, de nem szeretne többletdíjat fizetni, ne csatlakoztassa a nyomtatót a második telefonporthoz. Használhat telefonosztót. Dugja be a telefonosztót a **Phone Line 1** (1. telefonvonal) vagy **Phone Port** (Telefonport) feliratú portba, majd csatlakoztassa a nyomtatót és a telefont az osztóhoz.

Ügyeljen, hogy telefonosztót használjon, és *ne* vonalosztót. Annak ellenőrzése céljából, hogy megfelelő osztót használ-e, csatlakoztasson egy analóg telefont az osztóhoz, és ellenőrizze, hogy van-e tárcsahang.

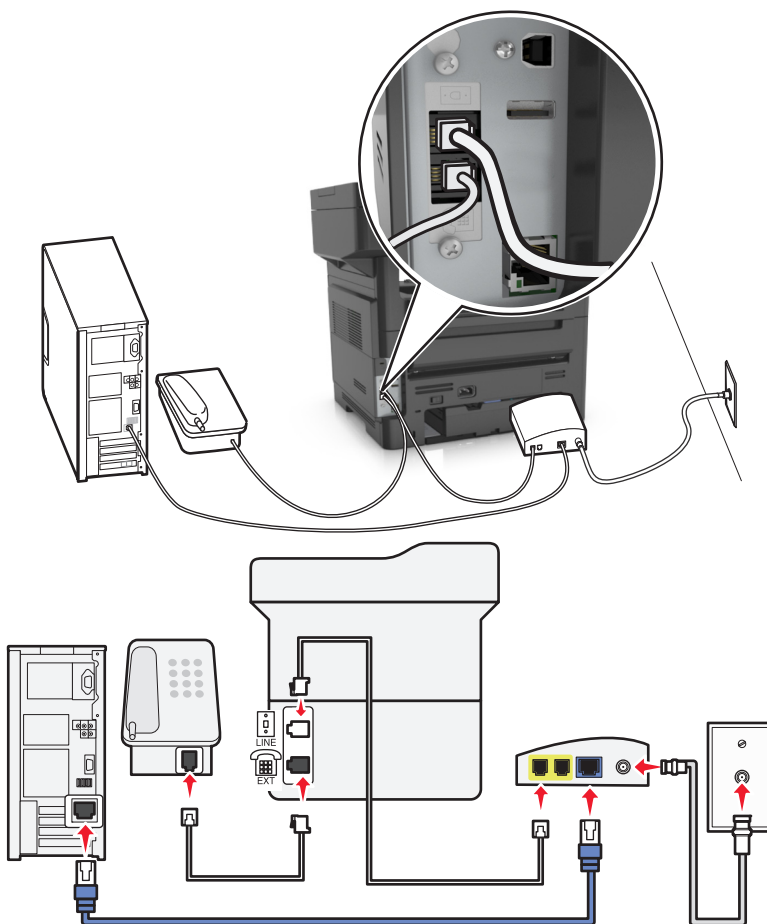
4. eset: Digitális telefonszolgáltatás kábelszolgáltatótól**1. konfiguráció: A nyomtató közvetlenül csatlakozik kábelmodemhez**

- 1 Csatlakoztassa a nyomtatóhoz mellékelt telefonkábel egyik végét a nyomtató  portjához.
- 2 Csatlakoztassa a kábel másik végét a kábelmodem **Phone Line 1** (1. telefonvonal) vagy **Phone Port** (Telefonport) feliratú portjához.



Megjegyzés: A **Phone Line 2** (2. telefonvonal) vagy **Fax Port** (Faxport) feliratú port nem minden esetben aktív. Előfordulhat, hogy a VoIP-szolgáltató díjat számít fel a második telefonport aktiválásáért.

- 3 Csatlakoztassa analóg telefonját a nyomtató  portjához.

Megjegyzések:

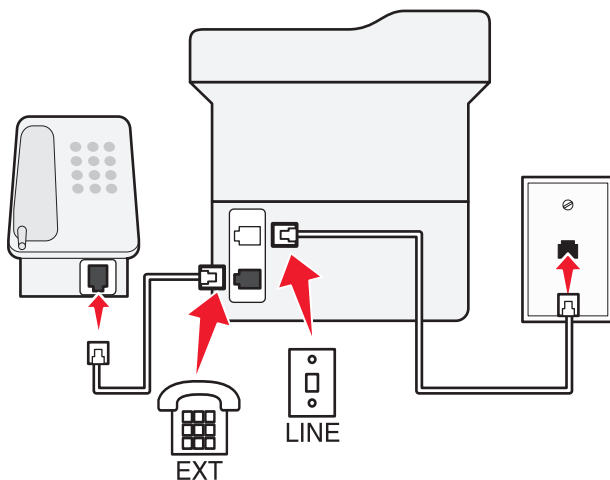
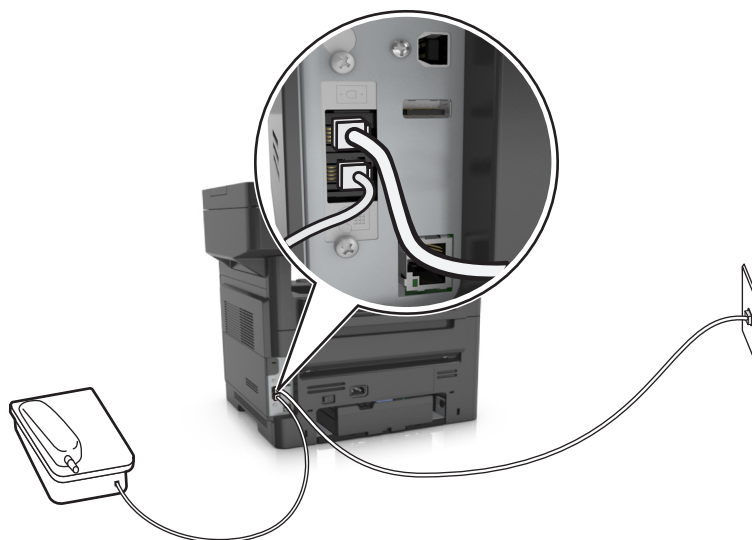
- Annak ellenőrzésére, hogy a kábelmodem telefonportja aktív-e, csatlakoztasson egy analóg telefont a porthoz, és ellenőrizze, hogy van-e tárcsahang. Ha hall tárcsahangot, a port aktív.
- Ha két telefonportra van szüksége az eszközök használatához, de nem szeretne többletdíjat fizetni, ne csatlakoztassa a nyomtatót a második telefonporthoz. Használhat telefonosztót. Dugja be a telefonosztót a **Phone Line 1** (1. telefonvonal) vagy **Phone Port** (Telefonport) feliratú portba, majd csatlakoztassa a nyomtatót és a telefont az osztóhoz.
- Ügyeljen, hogy telefonosztót használjon, és *ne* vonalosztót. Annak ellenőrzése céljából, hogy megfelelő osztót használ-e, csatlakoztasson egy analóg telefont az osztóhoz, és ellenőrizze, hogy van-e tárcsahang.

2. konfiguráció: A nyomtató fali aljzathoz van csatlakoztatva; a kábelmodem máshol található



- 1 Csatlakoztassa a nyomtatóhoz mellékelt telefonkábel egyik végét a nyomtató  portjához.
- 2 A telefonkábel másik végét csatlakoztassa működőképes fali telefonaljzathoz.
- 3 Csatlakoztassa analóg telefonját a nyomtató  portjához.

5. eset: Eltérő fali telefonaljzatokat és -csatlakozókat használó országok és régiók

Előfordulhat, hogy egyes országokban, illetve régiókban más típusú a fali telefonaljzat, mint a nyomtatóhoz kapott csatlakozóhoz szükséges lenne. A szabványos fali csatlakozó az RJ-11 a legtöbb országban, illetve régióban. Nyomtatója RJ-11 csatlakozóval van ellátva, illetve egy RJ-11 csatlakozós telefonkábellel.

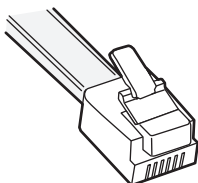
Ha a fali telefonaljzat vagy az adott készülék nem használható ilyen csatlakozással, akkor telefonadapterre lesz szüksége. Az adaptert általában nem mellékelik a nyomtatóhoz, hanem azt külön kell megvásárolnia.



Előfordulhat, hogy a nyomtató  portjában egy adaptercsatlakozó is található. Telefonadapter használata esetén, vagy ha az épületben kaszkád vagy soros kapcsolás van, ne távolítsa el az adaptercsatlakozót a nyomtató  portjából.

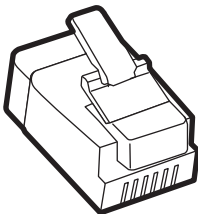

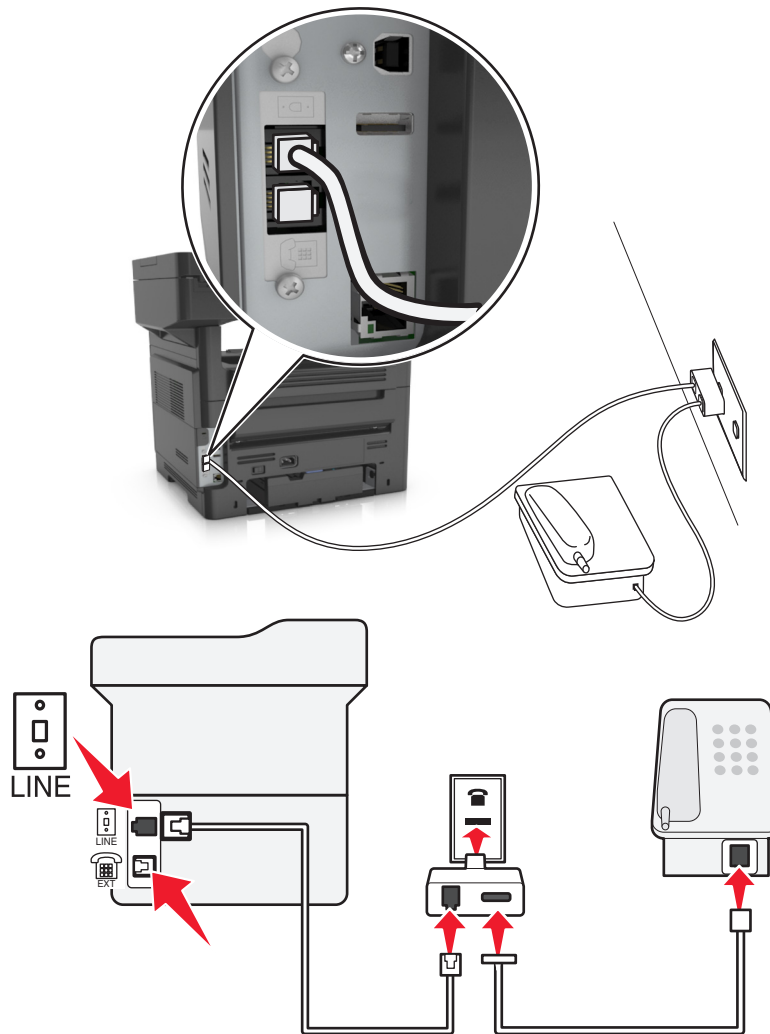

A nyomtató csatlakoztatása nem RJ-11 típusú fali aljzathoz



- 1 Csatlakoztassa a nyomtatóhoz mellékelt telefonkábel egyik végét a nyomtató  portjához.
- 2 Csatlakoztassa a kábel másik végét az RJ-11 adapterhez, majd dugja az adaptert a fali aljzatba.
- 3 Ha másik eszközt (telefont vagy üzenetrögzítőt) szeretne csatlakoztatni ehhez a fali csatlakozóhoz, és az eszközön nem RJ-11 csatlakozó van, akkor csatlakoztassa az eszközt közvetlenül a telefonadapterhez.

Megjegyzések:

- Előfordulhat, hogy a nyomtató  portja rendelkezik adaptercsatlakozóval, hogy azt adapterrel is tudja használni. *Ne húzza ki a csatlakozót a nyomtató  portjából.*
- Egyes országokban vagy régiókban előfordulhat, hogy a nyomtatóhoz nincs mellékelve telefonadapter vagy adaptercsatlakozó.

A nyomtató csatlakoztatása fali aljzathoz Németországban

A németországi fali aljzatokon kétféle port található. Az N port faxberendezések, modemek és üzenetrögzítők csatlakoztatására szolgál. Az F port telefon csatlakoztatására használható.

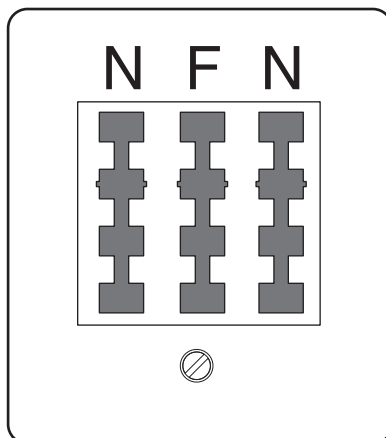

Csatlakoztassa a nyomtatót az egyik N porthoz.

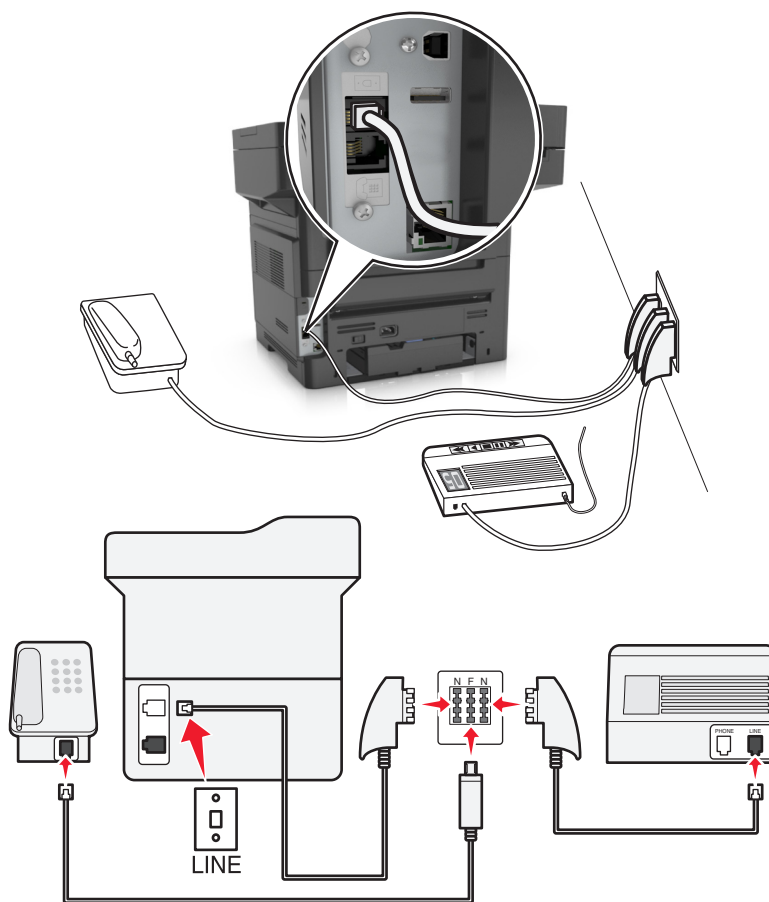

- 1 Csatlakoztassa a nyomtatóhoz mellékelt telefonkábel egyik végét a nyomtató  portjához.
- 2 Csatlakoztassa a telefonkábel másik végét az RJ-11 adapterhez, majd dugja az adaptert egy N portba.
- 3 Ha csatlakoztatni szeretne egy telefont és üzenetrögzítőt ugyanehhez a fali aljzathoz, csatlakoztassa őket az ábrán látható módon.

Megjegyzés: Az adaptercsatlakozót *ne* húzza ki a nyomtató  portjából, ha a készüléket soros vagy kaszkád telefonrendszerhez csatlakoztatja.

Előfizetés a megkülönböztető csengetési szolgáltatásra

A megkülönböztető csengetési szolgáltatásra a telefontársaságnál lehet előfizetni. A szolgáltatás segítségével egy telefonvonallal több telefonszámot használhat, ahol az egyes telefonszámokhoz eltérő csengetés tartozik. Ez a fax- és hanghívások megkülönböztetéséhez lehet hasznos. Ha előfizet a megkülönböztetési csengetési szolgáltatásra, a berendezés csatlakoztatásához tegye a következőket:

- 1 Csatlakoztassa a nyomtatóhoz mellékelt telefonkábel egyik végét a nyomtató LINE csatlakozójához .
- 2 A telefonkábel másik végét csatlakoztassa működőképes fali telefonaljzathoz.

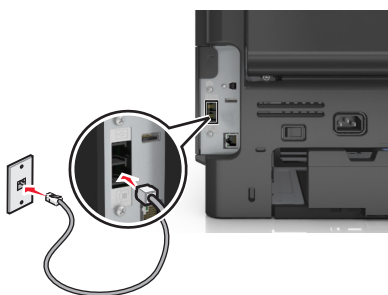

- 3 Módosítsa a megkülönböztető csengetés beállítását nyomtató kiválasztott válaszcsengetésének megfelelően:

Megjegyzés: A megkülönböztető csengetések gyári alapértelmezett beállítása a Bekapcsolva. Ezzel a beállítással a nyomtató egy-, két-, illetve háromcsengetéses mintával fogadja a hívásokat.

- a Lépjen a kezdőképernyőről a következő elemhez:



>Beállítások >Fax beállítások >Analog fax beállítása >Válasz Be

- b Válassza ki a módosítani kívánt minta beállítását, majd érintse meg a  elemet.

Kimenő faxon szereplő név és szám beállítása

- 1 Nyisson meg egy webböngészőt, és írja be a nyomtató IP-címét a címmezőbe.

Megjegyzések:

- Tekintse meg a nyomtató IP-címét a nyomtató főképernyőjén. Az IP-cím számok négyelemű, pontokkal elválasztott halmaz, például 123.123.123.123.
- Ha használ proxykiszolgálót, átmenetileg tiltsa le a weboldal megfelelő betöltése érdekében.

- 2 Kattintson a **Beállítások > Faxbeállítások > Analog fax beállítása** lehetőségre.

- 3 A Faxnév mezőben adja meg a kimenő faxokra nyomtatandó nevet.

- 4 A Faxszám mezőben adja meg a nyomtató faxszámát.

- 5 Kattintson a **Küldés** gombra.

A dátum és az idő beállítása

Beállíthatja a dátumot és az időt, így az felkerül minden elküldött faxra.

- 1 Nyisson meg egy webböngészőt, és írja be a nyomtató IP-címét a címezőbe.

Megjegyzések:

- Tekintse meg a nyomtató IP-címét a nyomtató főképernyőjén. Az IP-cím számok négyelemű, pontokkal elválasztott halmaza, például 123.123.123.123.
- Ha használ proxykiszolgálót, átmenetileg tiltsa le a weboldal megfelelő betöltése érdekében.

- 2 Kattintson a **Biztonság** > **Dátum és idő beállítása** lehetőségre.

- 3 A Dátum és idő kézi beállítása mezőben adja meg az aktuális dátumot és időt.

- 4 Kattintson a **Küldés** gombra.

Megjegyzés: Ajánlott a hálózati idő használata.

A nyomtató konfigurálása a nyári időszámítás követésére

A nyomtató beállítható úgy, hogy automatikusan átálljon a nyári időszámításra. Ehhez tegye a következőket:

- 1 Nyisson meg egy webböngészőt, és írja be a nyomtató IP-címét a címezőbe.

Megjegyzések:

- Tekintse meg a nyomtató IP-címét a nyomtató főképernyőjén. Az IP-cím számok négyelemű, pontokkal elválasztott halmaza, például 123.123.123.123.
- Ha használ proxykiszolgálót, átmenetileg tiltsa le a weboldal megfelelő betöltése érdekében.

- 2 Kattintson a **Biztonság** > **Dátum és idő beállítása** lehetőségre.

- 3 Jelölje be a **Nyári időszámítás automatikus követése** jelölőnégyzetet, majd az Egyéni időzóna beállítása részben adja meg a nyári időszámítás (DST) kezdő és befejező dátumát.

- 4 Kattintson a **Küldés** gombra.

Faxküldés

A nyomtató segítségével faxot e-mail üzenetben akár több címzettnek is elküldhet különböző módon. beírhatja az e-mail címet, használhatja az egyik gyorstárcsázó számot, illetve választhat e-mail címet a címjegyzékből. Használhatja a Több küldése vagy a Saját parancsikon alkalmazást is a nyomtató kezdőképernyőjén. További információkért, lásd: [„A kezdőképernyő-alkalmazások aktiválása” a\(z\) 23. oldalon.](#)

Fax küldése a kezelőpanel segítségével

- 1 Az eredeti dokumentumot a másolandó oldalával felfelé, a rövidebb élével előre töltse az automatikus lapadagoló tálcájába, vagy helyezze a másolandó oldalával lefelé a lapolvasó üveglapjára.

Megjegyzések:

- Az automatikus lapadagoló tálcájába ne tegyen képeslapot, fényképet, kisméretű képet, fóliát, fotópapírt vagy vékony papírt (pl. újságkivágást). Ezeket az elemeket helyezze a lapolvasó üvegére

- Az automatikus lapadagoló jelzőfénye akkor kezd világítani, ha a papír megfelelően van betöltve.
- 2 Ha az automatikus lapadagoló tálcáját használja, a papírvezetőket igazítsa a dokumentumhoz.
 - 3 Érintse meg a kezdőképernyőn a **Fax** elemet.
 - 4 Adja meg a faxszámot vagy egy parancsikont.
Megjegyzés: Címzettek hozzáadásához érintse meg a **Következő szám** elemet, majd adja meg a címzett telefonszámát, illetve parancsikon-számát, vagy keresse meg a címjegyzékben.
 - 5 Válassza a **Faxolás** lehetőséget.

Faxküldés a számítógéppel

A nyomtató-illesztőprogram faxbeállítása lehetővé teszi, hogy egy nyomtatóhoz küldött nyomtatási feladatot az eszköz faxként elküldjön. A faxolási beállítás úgy működik, mint egy hagyományos faxgép, de a nyomtató vezérlőpanelje helyett a nyomtató-illesztőprogram vezérli.

- 1 Nyisson meg egy dokumentumot, és kattintson a **Fájl >Nyomtatás** lehetőségre.
- 2 Válassza ki a nyomtatót, majd kattintson a **Tulajdonságok, Jellemzők, Beállítások** vagy **Beállítás** gombra.
- 3 Lépjen a következő ponthoz:
Fax fül >Fax engedélyezése
- 4 Adja meg a címzett vagy címzettek faxszámát a „Faxszám(ok)” mezőben.
Megjegyzés: A faxszámokat kézzel vagy a Telefonkönyv szolgáltatás segítségével lehet megadni.
- 5 Ha szükséges, adjon meg előtagot a “Tárcsázási előtag” mezőben.
- 6 Válassza ki a megfelelő papírméretet és -tájolást.
- 7 Ha a faxhoz fedőlapot is kíván csatolni, válassza ki a **Fedőlap küldése a faxszal** lehetőséget, majd adja meg a szükséges információkat.
- 8 Kattintson az **OK** gombra.

Megjegyzések:

- A Fax beállítást csak PostScript illesztőprogrammal vagy az Univerzális faxillesztőprogrammal együtt lehet használni. Ezen illesztőprogramok telepítésével kapcsolatos információkat a *Szoftver és dokumentáció* nevű CD tartalmaz.
- A Fax beállítást használata előtt a Konfiguráció lapon a PostScript illesztőprogram elemnél kell beállítani.
- Ha a **Beállítások kijelzése minden faxolás előtt** jelölőnégyzet be van jelölve, akkor a rendszer mindig felszólítja, hogy ellenőrizze a címzett adatait a fax elküldése előtt. Ha ez a jelölőnégyzet nincs bejelölve, a sorban várakozó dokumentumot a nyomtató automatikusan elküldi faxként, ha Fax lapon az **OK** gombra kattint.

Fax küldése hivatkozásszám használatával

A faxhivatkozások a telefonon vagy faxkészüléken beállított gyorstárcsázási opciókhoz hasonlóan működnek. Egy hivatkozásszám (1–999) tartalmazhat egy vagy több címzettet.

- 1 Az eredeti dokumentumot a másolandó oldalával felfelé, a rövidebb élével előre töltse az automatikus lapadagoló tálcájába, vagy helyezze a másolandó oldalával lefelé a lapolvasó üveglapjára.

Megjegyzések:

- Az automatikus lapadagoló tálcájába ne tegyen képeslapot, fényképet, kisméretű képet, fóliát, fotópapírt vagy vékony papírt (pl. újságkivágást). Ezeket az elemeket helyezze a lapolvasó üvegére
- Az automatikus lapadagoló jelzőfénye világítani kezd, ha a papír megfelelően lett betöltve.

- 2 Ha az automatikus lapadagoló tálcáját használja, a papírvezetőket igazítsa a dokumentumhoz.
- 3 A nyomtató kezelőpaneljén nyomja meg a # gombot, majd adja meg a hivatkozási nevet a billentyűzet segítségével.
- 4 Válassza a **Faxolás** lehetőséget.

Fax küldése a címjegyzék használatával

A címjegyzék lehetővé teszi könyvjelzők és hálózati könyvtárkiszolgálók keresését. A címjegyzék funkció engedélyezésével kapcsolatosan további tájékoztatásért forduljon a rendszergazdához.

- 1 Az eredeti dokumentumot a másolandó oldalával felfelé, a rövidebb élével előre töltse az automatikus lapadagoló tálcájába, vagy helyezze a másolandó oldalával lefelé a lapolvasó üveglapjára.

Megjegyzések:

- Az automatikus lapadagoló tálcájába ne tegyen képeslapot, fényképet, kisméretű képet, fóliát, fotópapírt vagy vékony papírt (pl. újságkivágást). Ezeket az elemeket helyezze a lapolvasó üvegére
- Az automatikus lapadagoló jelzőfénye akkor kezd világítani, ha a papír megfelelően van betöltve.

- 2 Ha az automatikus lapadagoló tálcáját használja, a papírvezetőket igazítsa a dokumentumhoz.
- 3 Lépjen a kezdőképernyőről a következő elemhez:

Fax >  > írja be a címzett nevét >**Keresés**

Megjegyzés: Egyszerre csak egy név kereshető.

- 4 Érintse meg a címzett nevét, majd a **Faxolás** lehetőséget.

Fax küldése megadott időpontban

- 1 Az eredeti dokumentumot a másolandó oldalával felfelé, a rövidebb élével előre töltse az automatikus lapadagoló tálcájába, vagy helyezze a másolandó oldalával lefelé a lapolvasó üveglapjára.

Megjegyzések:

- Az automatikus lapadagoló tálcájába ne tegyen képeslapot, fényképet, kisméretű képet, fóliát, fotópapírt vagy vékony papírt (pl. újságkivágást). Ezeket az elemeket helyezze a lapolvasó üvegére
- Az automatikus lapadagoló jelzőfénye világítani kezd, ha a papír megfelelően lett betöltve.

- 2 Ha az automatikus lapadagoló tálcáját használja, a papírvezetőket igazítsa a dokumentumhoz.

- 3 Lépjen a kezdőképernyőről a következő elemhez:

Fax > adja meg a faxszámot >**Késleltetett küldés**

Megjegyzés: Ha a Faxolási mód Faxkiszolgáló értékre van beállítva, akkor a Késleltetett küldés gomb nem jelenik meg. A továbbításra váró faxok a faxolási sor lehetőségben vannak felsorolva.

- Adja meg a fax küldésének időpontját, és érintse meg a  gombot.
Az időt 30 percenként lehet növelni vagy csökkenteni.
- Válassza a **Faxolás** lehetőséget.
Megjegyzés: A rendszer beolvassa, majd az ütemezett időpontban elfaxolja a dokumentumot.

Gyorstárcsázó elem létrehozása

Faxcél hivatkozás létrehozása a beágyazott webkiszolgáló használatával

Rendeljen hivatkozást egyetlen faxszámhoz vagy faxszámok csoportjához.

- Nyisson meg egy webböngészőt, és írja be a nyomtató IP-címét a címmezőbe.

Megjegyzések:

- Tekintse meg a nyomtató IP-címét a nyomtató főképernyőjén. Az IP-cím számok négyelemű, pontokkal elválasztott halmaza, például 123.123.123.123.
- Ha használ proxykiszolgálót, átmenetileg tiltsa le a weboldal megfelelő betöltése érdekében.

- Kattintson a **Beállítások > Parancsikonok kezelése > Fax parancsikon beállítása** lehetőségre.

Megjegyzés: Lehet, hogy jelszó szükséges. Ha nem rendelkezik azonosítóval és jelszóval, akkor forduljon a rendszergazdához.

- Gépeljen be egy egyedi nevet a hivatkozásnak, majd írja be a faxszámot.

Megjegyzések:

- Többszámos hivatkozás létrehozásához írja be a csoport faxszámait.
- A csoporton belül különítse el az egyes faxszámokat pontosvesszővel (;).

- Rendeljen hozzá egy hivatkozásszámot.

Megjegyzés: Ha a megadott szám már foglalt, akkor másik szám választására fogja kérni a rendszer.

- Kattintson a **Hozzáadás** lehetőségre.

Parancsikon létrehozása faxküldéshez a nyomtató kezelőpanelje segítségével

- Érintse meg a főképernyőn a **Fax** elemet, majd adja meg a faxszámot.

Megjegyzés: Faxszámcsoporthoz létrehozásához érintse meg a **Következő szám** elemet, majd adja meg a következő faxszámot.

- Érintse meg a  ikont.
- Írjon be egy egyedi parancsikonnevet, majd érintse meg a **Kész** gombot.

- Ellenőrizze, hogy a parancsikon neve és száma helyes-e, majd érintse meg az **OK** gombot.

Megjegyzés: Ha a név vagy a szám hibás, érintse meg a **Mégse** gombot, majd írja be újra az adatokat.

A faxbeállítások testre szabása

A fax felbontásának módosítása

- 1 Az eredeti dokumentumot a másolandó oldalával felfelé, a rövidebb élével előre töltse az automatikus lapadagoló tálcájába, vagy helyezze a másolandó oldalával lefelé a lapolvasó üveglapjára.

Megjegyzések:

- Az automatikus lapadagoló tálcájába ne tegyen képeslapot, fényképet, kisméretű képet, fóliát, fotópapírt vagy vékony papírt (pl. újságkivágást). Ezeket az elemeket helyezze a lapolvasó üvegére
- Az automatikus lapadagoló jelzőfénye akkor kezd világítani, ha a papír megfelelően van betöltve.

- 2 Ha az automatikus lapadagoló tálcáját használja, a papírvezetőket igazítsa a dokumentumhoz.

- 3 Lépjen a kezdőképernyőről a következő elemhez:

Faxolás >> adja meg a faxszámot >> **Beállítások**

- 4 A Felbontás területen a nyilak segítségével módosítsa a felbontást a kívánt értékre.

Megjegyzés: Válassza ki a felbontást a leggyorsabb Normál értéktől a legjobb minőséget nyújtó, ám leglassabb Ultrafinom értékig .

- 5 Válassza a **Faxolás** lehetőséget.

Fax világosítása vagy sötétítése

- 1 Az eredeti dokumentumot a másolandó oldalával felfelé, a rövidebb élével előre töltse az automatikus lapadagoló tálcájába, vagy helyezze a másolandó oldalával lefelé a lapolvasó üveglapjára.

Megjegyzések:

- Az automatikus lapadagoló tálcájába ne tegyen képeslapot, fényképet, kisméretű képet, fóliát, fotópapírt vagy vékony papírt (pl. újságkivágást). Ezeket az elemeket helyezze a lapolvasó üvegére
- Az automatikus lapadagoló jelzőfénye akkor kezd világítani, ha a papír megfelelően van betöltve.

- 2 Ha az automatikus lapadagoló tálcáját használja, a papírvezetőket igazítsa a dokumentumhoz.

- 3 Lépjen a kezdőképernyőről a következő elemhez:

Fax > adja meg a faxszámot >**Beállítások**

- 4 Állítsa be a fax világosságbeállítását, majd nyomja meg a **Faxolás** gombot.

Faxnapló megtekintése

- 1 Nyisson meg egy webböngészőt, és írja be a nyomtató IP-címét a címmezőbe.

Megjegyzések:

- Tekintse meg a nyomtató IP-címét a nyomtató főképernyőjén. Az IP-cím számok négyelemű, pontokkal elválasztott halmaz, például 123.123.123.123.
- Ha használ proxykiszolgálót, átmenetileg tiltsa le a weboldal megfelelő betöltése érdekében.

- 2 Kattintson a **Beállítások** > **Jelentések** lehetőségre.

3 Kattintson a **Faxolási feladat naplója** vagy a **Faxhívási napló** elemre.

Kéretlen faxok blokkolása

1 Nyisson meg egy webböngészőt, és írja be a nyomtató IP-címét a címmezőbe.

Megjegyzések:

- Tekintse meg a nyomtató IP-címét a nyomtató főképernyőjén. Az IP-cím számok négyelemű, pontokkal elválasztott halmaza, például 123.123.123.123.
- Ha használ proxykiszolgálót, átmenetileg tiltsa le a weboldal megfelelő betöltése érdekében.

2 Kattintson a **Beállítások >Faxbeállítások >Analog fax beállítása >Ismeretlen fax blokkolása** lehetőségre.

Megjegyzések:

- A beállítás segítségével letilthatja az összes olyan bejövő faxot, amely privát hívóazonosítóval rendelkezik vagy amelyhez nem tartozik faxnév.
- A Letiltott faxok listája mezőben adja meg a letiltani kívánt faxállomások telefonszámát vagy faxnevét.

A faxküldés megszakítása

Fax törlése az eredeti dokumentumok beolvasása közben

- Az automatikus lapadagoló használata esetén érintse meg a nyomtató kezelőpanelén a **Feladat visszavonása** lehetőséget, amíg a kijelzőn a **Beolvasás** felirat látható.
- A lapolvasó üveglapjának használatakor érintse meg a **Feladat visszavonása** gombot, amíg a kijelzőn a **Beolvasás** vagy a **Következő oldal beolvasása/Feladat befejezése** felirat látható.

Fax törlése, miután a készülék az eredeti dokumentumokat beolvasta a memóriába

1 A kezdőképernyőn érintse meg a **Cancel Jobs (Feladatok visszavonása)** gombot.

Megjelenik a Cancel Jobs (Feladatok visszavonása) képernyő.

2 Jelölje ki a törölni kívánt feladato(ka)t.

A képernyőn csak három feladat jelenik meg; a lefele mutató nyíl segítségével keresse ki a kívánt feladatot, majd érintse meg a törölni kívánt elemet.

3 Érintse meg a **Delete Selected Jobs (Kijelölt feladatok törlése)** gombot.

Megjelenik a Kijelölt feladatok törlése képernyő, törlődnek a kiválasztott feladatok, majd újra megjelenik a kezdőképernyő.

Faxok tartása és továbbítása

Faxok tartása

A beállítás segítségével a beérkezett faxok a tartás megszüntetéséig tarthatók. A tartás megszüntetése történhet kézzel vagy automatikusan egy előre meghatározott időpontban.

- 1 Nyisson meg egy webböngészőt, és írja be a nyomtató IP-címét a címmezőbe.

Megjegyzések:

- Tekintse meg a nyomtató IP-címét a nyomtató főképernyőjén. Az IP-cím számok négyelemű, pontokkal elválasztott halmaza, például 123.123.123.123.
- Ha használ proxykiszolgálót, átmenetileg tiltsa le a weboldal megfelelő betöltése érdekében.

- 2 Kattintson a **Beállítások > Faxbeállítások > Analóg fax beállítása > Faxok tartása** lehetőségre.

- 3 A Várakozó fax mód menüben válasszon a következő lehetőségek közül:

- **Ki**
- **Mindig bekapcsolva**
- **Kézi**
- **Scheduled (Ütemezett)**

- 4 Ha az Ütemezett lehetőséget választotta, folytassa a következő lépésekkel:

- a Kattintson a **Faxtartás ütemezése** lehetőségre.
- b A Művelet menüből válassza a **Faxok tartása** elemet.
- c Az Idő menüben válassza ki azt az időpontot, amikor a faxok visszatartását fel kívánja oldani.
- d A Nap(ok) menüben válassza ki azt a napot, amikor a faxok visszatartását fel kívánja oldani.

- 5 Kattintson a **Hozzáadás** lehetőségre.

Fax továbbítása

Ezzel a funkcióval a beérkezett faxok kinyomtathatók és továbbíthatók egy faxszámra, e-mail címre, FTP-helyre vagy LDSS-kiszolgálóra.

- 1 Nyisson meg egy webböngészőt, és írja be a nyomtató IP-címét a címmezőbe.

Megjegyzések:

- Tekintse meg a nyomtató IP-címét a nyomtató főképernyőjén. Az IP-cím számok négyelemű, pontokkal elválasztott halmaza, például 123.123.123.123.
- Ha használ proxykiszolgálót, átmenetileg tiltsa le a weboldal megfelelő betöltése érdekében.

- 2 Kattintson a **Beállítások > Faxbeállítások** lehetőségre.

- 3 A Fax továbbítása menüben jelölje ki a **Nyomatás, Nyomatás és továbbítás** vagy **Továbbítás** lehetőséget.

- 4 A "Továbbítás ide" menüből válassza a **Faxolás, E-mail, FTP, LDSS** vagy **eSF** lehetőséget.

5 A „Továbbítás parancsikont” mezőben adja meg azt a parancsikont, ahová a faxot továbbítani szeretné.

Megjegyzés: A számnak érvényesnek kell lennie a „Továbbítás ide:” menüben kiválasztott beállításhoz.

6 Kattintson a **Küldés** gombra.

A faxolási lehetőségek bemutatása

Tartalom

Ezzel az opcióval megadhatja az eredeti dokumentum típusát és forrását.

Az alábbi tartalomtípusok közül választhat:

- **Szöveg:** Az eredeti dokumentum többnyire szövegből vagy vonalas rajzból áll.
- **Szöveg/Fotó:** Az eredeti dokumentum szöveg, grafika és fényképek keveréke.
- **Fotó:** Az eredeti dokumentum főleg fényképekből vagy képekből áll.
- **Grafika:** Az eredeti dokumentum többnyire üzleti jellegű grafikákat tartalmaz, mint például kördiagramok, oszlopdigramok és animációk.

Az alábbi tartalomforrások közül választhat:

- **Színes lézer:** Az eredeti dokumentumot színes lézernyomtatóval nyomtatták ki.
- **Tintasugaras:** Az eredeti dokumentumot tintasugaras nyomtatóval nyomtatták ki.
- **Magazin:** Az eredeti dokumentum egy magazinból származik.
- **Brosúra:** Az eredeti dokumentum egy brosúrából származik.
- **Monokróm lézer:** Az eredeti dokumentumot monokróm lézernyomtatóval nyomtatták ki.
- **Fotó/Film:** Az eredeti dokumentum filmről származó fénykép.
- **Újság:** Az eredeti dokumentum egy újságból származik.
- **Egyéb:** Az eredeti dokumentumot alternatív vagy ismeretlen nyomtatóval nyomtatták ki.

Felbontás

Ezzel a beállítással módosíthatja a fax kimeneti minőségét. A képfelbontás növelésével nő a fájl mérete és az eredeti dokumentum beszkeneléséhez szükséges idő. A képfelbontás csökkentésével csökken a fájl méret.

Válasszon egyet az alábbiak közül:

- **Normál:** Legtöbb dokumentum faxolásakor használható.
- **Finom 200 dpi:** Kisméretű elemeket tartalmazó dokumentumok faxolásakor használható.
- **Szuperfinom 300 dpi:** Apró részleteket tartalmazó dokumentumok faxolásakor használható.
- **Ultrafinom 600 dpi:** Képeket vagy fényképeket tartalmazó dokumentumok faxolásakor használható.

Sötétség

A beállítás segítségével megadható, hogy az eredeti dokumentumhoz képest mennyire legyenek világosak vagy sötétek a faxok.

Későbbi küldés

Ez a beállítás lehetővé teszi, hogy a faxot egy későbbi időpontban vagy napon küldje el.

Oldalbeállítás

Ez a beállítás lehetővé teszi az alábbi beállítások módosítását:

- **Oldalak (kétoldalas):** Megadja, hogy az eredeti dokumentum a papír csak egyik vagy mindkét oldalára kerüljön-e a nyomtatáskor. Azt is meghatározza, hogy mit kell beolvasni a fax tartalmához.
- **Tájolás:** Megadja az eredeti dokumentum tájolását, majd a tájolásnak megfelelően módosítja az oldalak beállítását (kétoldalas) és a kötési beállításokat.
- **Kötés:** Megadja, hogy az eredeti dokumentum a hosszú vagy a rövid oldalán legyen-e kötve.

Előkép beolvasása

Ezzel a beállítással megjelenítheti a kép első oldalát, mielőtt belevenné a faxba. Az első oldal beolvasása után a rendszer felfüggeszti a beolvasást, és megjelenik egy előnézetkép.

Megjegyzés: Ez a lehetőség csak akkor jelenik meg, ha a nyomtató-merevlemez telepítve van.

Speciális beállítások használata

Válasszon az alábbi beállítások közül:

- **Advanced Imaging (Speciális képkotás)**—Ezzel a beállítással korrigálhatja a Háttéreltávolítás, Színegyensúly, Színkiesés, Kontraszt, Tükörkép, Negatív kép, Beolvasás széltől szélig, Árnyék részletei és Élesség beállításokat a dokumentum faxolását megelőzően.
- **Custom Job (Egyéni feladat)**—Ezzel a beállítással több nyomtatási feladatból egyetlen feladatot hozhat létre.
- **Edge Erase (Szél törlése)**—Ezzel a beállítással eltávolíthatók a dokumentum szélén található elkenődött részek vagy hibák. Megadhatja, hogy a program a papír mind a négy oldalán egyenlő területet töröljön, illetve kiválaszthat egy adott szélt is. Az Edge Erase (Szél törlése) beállítás segítségével a kijelölt területen minden törlődik, azaz a beolvasásból ezen a területen semmi sem marad meg.
- **Transmission Log (Átviteli napló)**—Ezzel a beállítással kinyomtathatja az átviteli naplót vagy az átviteli hibák naplóját.
- **Adjust ADF Skew (Automatikus lapadagoló ferdeségének igazítása)**—Ezzel a lehetőséggel kiegyenesítheti az automatikus lapadagoló tálcájából beolvasott, kissé elferdült képeket.

Megjegyzés: Ez az opció nem minden nyomtatómodellen támogatott.

Beolvasás

A nyomtató használható fájlok FTP címre történő küldésére. beírhatja az e-mail címet, használhatja az egyik gyorstárcsázó számot, illetve választhat e-mail címet a címjegyzékből. Használhatja a nyomtató kezdőképernyőjén a Több küldése vagy a Saját parancsikon alkalmazást is. További információkért, lásd: [„A kezdőképernyő-alkalmazások aktiválása” a\(z\) 23. oldalon.](#)

A Beolvasás hálózatba használata

A Beolvasás hálózatba funkcióval beolvashat dokumentumokat a rendszergazda által megadott hálózati célhelyekre. Miután a hálózaton megtörtént a célhelyek (megosztott hálózati mappák) létrehozása, az alkalmazás telepítése során telepíteni és konfigurálni kell az alkalmazást a megfelelő nyomtatón a beágyazott webkiszolgáló segítségével. További információkért, lásd: [„A Beolvasás hálózatba funkció beállítása” a\(z\) 25. oldalon.](#)

Szkennelés FTP címre

Gyorstárcsázó elem létrehozása

Ahelyett, hogy minden alkalommal be kelljen írnia a teljes FTP-címet a készülék kezelőpaneljén, amikor valamilyen dokumentumot szeretne küldeni egy FTP-szerverre, létrehozhat egy állandó FTP-célhelyet, amelyhez hozzárendelhet gyorstárcsázási számot. Kétféleképpen hozhat létre gyorstárcsázási számot: a beágyazott webkiszolgáló használatával, illetve a nyomtató kezelőpaneljének használatával.

FTP parancsikon létrehozása a beépített web kiszolgálóval

- 1 Nyisson meg egy webböngészőt, és írja be a nyomtató IP-címét a címmezőbe.

Megjegyzések:

- Tekintse meg a nyomtató IP-címét a nyomtató főképernyőjén. Az IP-cím számok négyelemű, pontokkal elválasztott halmaza, például 123.123.123.123.
- Ha használ proxykiszolgálót, átmenetileg tiltsa le a weboldal megfelelő betöltése érdekében.

- 2 Lépjen a következő ponthoz:

Beállítások > Egyéb beállítások terület > Parancsikonok kezelése > FTP parancsikon beállítása

- 3 Adja meg a megfelelő adatokat.

Megjegyzés: Lehet, hogy jelszó szükséges. Ha nem rendelkezik azonosítóval és jelszóval, akkor forduljon a rendszergazdához.

- 4 Adjon meg egy parancsikon-számot.

Megjegyzés: Ha a megadott szám már foglalt, akkor másik szám választására fogja kérni a rendszer.

- 5 Kattintson a **Hozzáadás** lehetőségre.

FTP-parancsikon létrehozása a nyomtató kezelőpanelje segítségével

1 Lépjen a kezdőképernyőről a következő elemhez:

FTP >FTP > írja be az FTP-címet >  > adjon nevet a parancsikonnak >Kész

2 Ellenőrizze, hogy a parancsikon neve és száma helyes-e, majd érintse meg az **OK** gombot.

Megjegyzések:

- Ha a név vagy a szám hibás, érintse meg a **Mégse** gombot, majd írja be újra az adatokat.
- Ha a megadott szám már foglalt, akkor másik szám választására fogja kérni a rendszer.

Szkennelés FTP címre

Beolvasás FTP-címre a nyomtató kezelőpanelje segítségével

1 Az eredeti dokumentumot a másolandó oldalával felfelé, a rövidebb élével előre töltse az automatikus lapadagoló tálcájába, vagy helyezze a másolandó oldalával lefelé a lapolvasó üveglapjára.

Megjegyzések:

- Az automatikus lapadagoló tálcájába ne tegyen képeslapot, fényképet, kisméretű képet, fóliát, fotópapírt vagy vékony papírt (pl. újságkivágást). Ezeket az elemeket helyezze a lapolvasó üvegére
- Az automatikus lapadagoló jelzőfénye akkor kezd világítani, ha a papír megfelelően van betöltve.

2 Ha az automatikus lapadagoló tálcáját használja, a papírvezetőket igazítsa a dokumentumhoz.

3 Lépjen a következő elemhez a nyomtató kezelőpaneljén:

FTP >FTP > írja be az FTP-címet >Kész >Küldés

Szkennelés FTP címre hivatkozásszám segítségével

1 Az eredeti dokumentumot a másolandó oldalával felfelé, a rövidebb élével előre töltse az automatikus lapadagoló tálcájába, vagy helyezze a másolandó oldalával lefelé a lapolvasó üveglapjára.

Megjegyzések:

- Az automatikus lapadagoló tálcájába ne tegyen képeslapot, fényképet, kisméretű képet, fóliát, fotópapírt vagy vékony papírt (pl. újságkivágást). Ezeket az elemeket helyezze a lapolvasó üvegére
- Az automatikus lapadagoló jelzőfénye akkor kezd világítani, ha a papír megfelelően van betöltve.

2 Ha az automatikus lapadagoló tálcáját használja, a papírvezetőket igazítsa a dokumentumhoz.

3 A nyomtató kezelőpaneljén nyomja meg a # gombot, majd adja meg az FTP hivatkozási számot.

4 Érintse meg a  >Küldés gombot.

Beolvasás FTP-re a címjegyzék segítségével

1 Az eredeti dokumentumot a másolandó oldalával felfelé, a rövidebb élével előre töltse az automatikus lapadagoló tálcájába, vagy helyezze a másolandó oldalával lefelé a lapolvasó üveglapjára.

Megjegyzések:

- Az automatikus lapadagoló tálcájába ne tegyen képeslapot, fényképet, kisméretű képet, fóliát, fotópapírt vagy vékony papírt (pl. újságkivágást). Ezeket az elemeket helyezze a lapolvasó üvegére
- Az automatikus lapadagoló jelzőfénye akkor kezd világítani, ha a papír megfelelően van betöltve.

2 Ha az automatikus lapadagoló tálcáját használja, a papírvezetőket igazítsa a dokumentumhoz.

3 Lépjen a kezdőképernyőről a következő elemhez:

FTP >FTP >  > írja be a címzett nevét >Keresés



4 Érintse meg a címzett nevét.

Megjegyzés: További címzettek kereséséhez érintse meg az **Új keresés** lehetőséget, majd írja be a következő címzett nevét.

5 Érintse meg a  >Küldés gombot.

Beolvasás számítógépre vagy flash-meghajtóra

A nyomtató segítségével beolvasott fájlt is küldhet. Használhatja a nyomtató kezdőképernyőjén a Beolvasás hálózatra, Több küldése és a Saját parancsikon alkalmazásokat is. További információkért, lásd: [„A kezdőképernyő-alkalmazások aktiválása” a\(z\) 23. oldalon.](#)

automatikus lapadagoló	Lapolvasó üveglapja
 <p>Több lapból álló dokumentumok esetén használja az automatikus lapadagolót.</p>	 <p>Önálló lapok, kisméretű anyagok (például képeslapok vagy fényképek), valamint fólia, fotópapír vagy vékony papír (például újságkivágások) beolvasásához használja a lapolvasó üveglapját.</p>

A lapolvasó lehetővé teszi a beolvasást közvetlenül számítógépre vagy flash-meghajtóra. Ahhoz, hogy a PC-re szkennelés lehetőség által beolvasott képeket fogadni tudja, a számítógépnek nem kell közvetlenül a nyomtatóhoz csatlakoztatnia. A beolvasott dokumentumot hálózaton keresztül is a számítógépre továbbíthatja. Ehhez nem kell mást tennie, mint beolvasási profilt létrehoznia a számítógépen, majd a profilt letöltenie a nyomtatóra.

Beolvasás számítógépre az Embedded Web Server segítségével

1 Nyisson meg egy webböngészőt, és írja be a nyomtató IP-címét a címmezőbe.

Megjegyzések:

- Tekintse meg a nyomtató IP-címét a nyomtató főképernyőjén. Az IP-cím számok négyelemű, pontokkal elválasztott halmaza, például 123.123.123.123.
- Ha használ proxykiszolgálót, átmenetileg tiltsa le a weboldal megfelelő betöltése érdekében.

2 Kattintson a **Beolvasási profil** >Beolvasási profil étrehozása **elemre**.

3 Válassza a szkennelési beállításokat, majd kattintson a **Next (Tovább)** gombra.

4 Válasszon egy helyet a számítógépen, ahová a szkennelt képet menteni kívánja.

5 Adja meg a szkennelés nevét és egy felhasználónevet.

Megjegyzés: A szkennelés neve az, ami a szkennelési profil listában a kijelzőn látható.

6 Kattintson a **Küldés** gombra.

Megjegyzés: Egy hivatkozási számot a rendszer automatikusan hozzárendel, amikor a **Küldés** gombra kattint. Ezt a parancsikon-számot használhatja a dokumentumok beolvasásakor.

7 Tekintse át a Beolvasási profil képernyőn található utasításokat.

a Az eredeti dokumentumot a másolandó oldalával felfelé, a rövidebb élével előre töltsé az automatikus lapadagoló tálcájába, vagy helyezze a másolandó oldalával lefelé a lapolvasó üveglapjára.

Megjegyzések:

- Az automatikus lapadagoló tálcájába ne tegyen képeslapot, fényképet, kisméretű képet, fóliát, fotópapírt vagy vékony papírt (pl. újságkivágást). Ezeket az elemeket helyezze a lapolvasó üvegére
- Az automatikus lapadagoló jelzőfénye világítani kezd, ha a papír megfelelően lett betöltve.

b Ha az automatikus lapadagoló tálcáját használja, a papírvezetőket igazítsa a dokumentumhoz.

c Tegye az alábbiak valamelyikét:

- Nyomja meg a # gombot, majd a billentyűzeten adja meg a parancsikon-számot.
- Lépjen a kezdőképernyőről a következő elemhez:

Várakozó feladatok >Profilok > válassza ki a hivatkozást a listáról

Megjegyzés: A lapolvasó beolvassa a dokumentumot, majd elküldi azt megadott mappába.

8 Tekintse meg a fájlt a számítógépen.

Megjegyzés: A kimeneti fájlt a rendszer elmentette a megadott helyre, vagy elindította a megadott programban.

A Beolvasás számítógépre funkció beállítása

Megjegyzések:

- Ez a funkció csak Windows Vista vagy újabb operációs rendszer esetén használható.
- Győződjön meg róla, hogy a számítógép és a nyomtató ugyanahhoz a hálózathoz csatlakozik.

1 Nyissa meg a nyomtatók mappát, majd válassza ki a nyomtatót.

Megjegyzés: Ha a nyomtató nem szerepel a listában, adja hozzá.

2 Nyissa meg a nyomtatóbeállításokat, majd szükség szerint módosítsa a beállításokat.

3 A kezelőpanelen érintse meg a **Beolvasás számítógépre** elemet > válassza ki a megfelelő beolvasási beállítást >**Küldés**.

Beolvasás flash-meghajtóra

1 Az eredeti dokumentumot a másolandó oldalával felfelé, a rövidebb élével előre töltsé az automatikus lapadagoló tálcájába, vagy helyezze a másolandó oldalával lefelé a lapolvasó üveglapjára.

Megjegyzések:

- Az automatikus lapadagoló tálcájába ne tegyen képeslapot, fényképet, kisméretű képet, fóliát, fotópapírt vagy vékony papírt (pl. újságkivágást). Ezeket az elemeket helyezze a lapolvasó üvegére
- Az automatikus lapadagoló jelzőfénye akkor kezd világítani, ha a papír megfelelően van betöltve.

2 Ha az automatikus lapadagoló tálcáját használja, a papírvezetőket igazítsa a dokumentumhoz.

3 Dugja be a flash-meghajtót a nyomtató előlapján lévő USB-portba.

Megjegyzés: Megjelenik az USB-meghajtó kezdőképernyője.

4 Válassza ki a célmappát, majd érintse meg a **Beolvasás USB-meghajtóra** elemet.

Megjegyzés: A nyomtató 30 másodperc inaktivitás után visszatér a kezdőképernyőre.

5 Módosítsa a beolvasási beállítást, majd érintse meg a **Beolvasás** lehetőségét.

A faxolási beállítások bemutatása

FTP

Ez a beállítás lehetővé teszi az IP-cím megadását az FTP-célhoz.

Megjegyzés: Az IP-cím számok négyelemű, pontokkal elválasztott halmaz, például 123.123.123.123.

Fájlnév

Ezzel a beállítással megadhatja a kép fájlnevét.

Mentés parancsiként

Ezzel a beállítással elmentheti az aktuális beállításokat hivatkozásként, egy szám hozzárendelésével.

Eredeti méret

A beállítás segítségével megadhatja a beolvasni kívánt dokumentum papírméretét. Ha eredeti méretnek vegyes méretet állít be, akkor többféle papírméretből álló dokumentumot olvashat be (letter- és legal-méretű papírok).

Sötétség

A beállítás segítségével megadható, hogy az eredeti dokumentumhoz képest mennyire legyenek világosak vagy sötétek a beolvasott dokumentumok.

Felbontás

Ezzel a beállítással módosíthatja a fájl kimeneti minőségét. A képfelbontás növelésével nő a fájl mérete és az eredeti dokumentum beszkenneléséhez szükséges idő. A képfelbontás csökkentésével csökken a fájl méret.

Küldés módja

Ezzel a beállítással megadhatja a kimeneti képtípust.

Válasszon egyet az alábbiak közül:

- **PDF:** Egyetlen, többoldalas fájlt hoz létre.
- **Secure PDF:** Titkosított PDF-fájlt hoz létre, amely a fájl tartalmát megvédi a jogosulatlan hozzáféréssel szemben.
- **TIFF:** Egy vagy több fájlt hoz létre. Ha a többoldalas TIFF lehetőség ki van kapcsolva, akkor TIFF formátum esetén minden oldal külön fájlba kerül. A fájl méret többnyire nagyobb a megfelelő JPEG formátumnál.
- **JPEG:** Az eredeti dokumentum minden egyes oldalához külön fájlt hoz létre.
- **XPS:** Egyetlen, többoldalas XPS-fájlt hoz létre.

Tartalom

Ezzel a beállítással beállíthatja az eredeti dokumentum típusát és forrását.

Az alábbi tartalomtípusok közül választhat:

- **Szöveg:** Az eredeti dokumentum többnyire szövegből vagy vonalas rajzból áll.
- **Szöveg/Fotó:** Az eredeti dokumentum szöveg, grafika és fényképek keveréke.
- **Fotó:** Az eredeti dokumentum főleg fényképekből vagy képekből áll.
- **Grafika:** Az eredeti dokumentum többnyire üzleti jellegű grafikákat tartalmaz, mint például kördiagramok, oszlopdiagramok és animációk.

Az alábbi tartalomforrások közül választhat:

- **Színes lézer:** Az eredeti dokumentumot színes lézernyomtatóval nyomtatták ki.
- **Tintasugaras:** Az eredeti dokumentumot tintasugaras nyomtatóval nyomtatták ki.
- **Magazin:** Az eredeti dokumentum egy magazinból származik.
- **Brosúra:** Az eredeti dokumentum egy brosúrából származik.
- **Monokróm lézer:** Az eredeti dokumentumot monokróm lézernyomtatóval nyomtatták ki.
- **Fotó/Film:** Az eredeti dokumentum filmről származó fénykép.
- **Újság:** Az eredeti dokumentum egy újságból származik.
- **Egyéb:** Az eredeti dokumentumot alternatív vagy ismeretlen nyomtatóval nyomtatták ki.

Oldalbeállítás

Ez a beállítás lehetővé teszi az alábbi beállítások módosítását:

- **Oldalak (kétoldalas):** Megadja, hogy az eredeti dokumentum a papír egyik vagy mindkét oldalára kerüljön-e a nyomtatáskor.
- **Tájolás:** Megadja az eredeti dokumentum tájolását, majd a tájolásnak megfelelően módosítja az oldalak beállítását (kétoldalas) és a kötési beállításokat.
- **Kötés:** Megadja, hogy az eredeti dokumentum a hosszú vagy a rövid oldalán legyen-e kötve.

Előkép beolvasása

Ezzel a beállítással megjelenítheti a kép első oldalát, mielőtt belevenné az e-mailbe. Az első oldal beolvasása után a rendszer felfüggeszti a beolvasást, és megjelenik egy előnézetkép.

Megjegyzés: Ez a lehetőség csak akkor jelenik meg, ha a nyomtató-merevlemez telepítve van.

Speciális beállítások használata

Válasszon az alábbi beállítások közül:

- **Speciális képkötés:** Ezzel a beállítással korrigálhatja a Háttér eltávolítása, Színegyensúly, Színkiesés, Kontraszt, Tükörkép, JPEG minőség, Negatív kép, Beolvasás széltől szélíg, Árnyék részletei, Élesség és Hőmérséklet beállításokat a dokumentum beolvasását megelőzően.
- **Egyéni feladat:** Ezzel a beállítással több nyomtatási feladatból egyetlen feladatot hozhat létre.
- **Szél törlése:** Eltávolíthatók a dokumentum szélén található elkenődött részek vagy jelölések. Megadhatja, hogy a program a papír mind a négy oldalán egyenlő területet töröljön, illetve kiválaszthat egy adott szélt is. A Szél törlése beállítás segítségével a kijelölt területen minden törlődik, azaz a beolvasásból ezen a területen semmi sem marad meg.
- **Átviteli napló:** Ezzel a beállítással kinyomtathatja az átviteli naplót vagy az átviteli hibák naplóját.
- **Többlapos érzékelő:** Észleli, ha az automatikus lapadagoló egyszerre egynél több papírt vesz fel, és hibaüzenetet jelenít meg.

Megjegyzés: Ezt a beállítást nem minden nyomtatómodell támogatja.

A nyomtató menüinek ismertetése

Menülista

Papír menü	Jelentések	Hálózat/portok	Biztonság
Alapértelmezett forrás	Menübeállítások oldal	Aktív NIC	Biztonsági beállítások szerkesztése
Papírméret/-típus	Készülékstatisztika	Szabványos hálózat ²	Egyéb biztonsági
MP konfigurálása	Tűzőteszt	Szabványos USB	Beállítások
Helyettesítő méret	Hálózatbeállítási oldal ¹	Párhuzamos [x]	Bizalmas nyomtatás menü
Papírtextúra	[x] hálózatbeállítási oldal	Soros [x]	Ideiglenes adatfájlok
Papírsúly	Parancsikon lista	SMTP-beállítás	törlése
Papírbetöltés	Faxfeladatok naplója		Biztonsági ellenőrzési napló
Egyéni típusok	Faxhívási napló		Dátum és idő beállítása
Egyéni nevek ¹	Másolási parancsikonok		
Egyéni beolvasási méretek	E-mail parancsikonok		
Univerzális beállítás	Faxolási parancsikonok		
	FTP-parancsikonok		
	Profillista		
	Betűtípusok nyomtatása		
	Könyvtár nyomtatása		
	Nyomtatási bemutató		
	Készletjelentés		
Beállítások	Súgó	Parancsikonok kezelése	Opciók kártya menü ³
Általános beállítások	Összes útmutató nyomtatása	Faxolási parancsikonok	Megjelenik a telepített DLE-k
Másolási beállítások	Másolási útmutató	E-mail parancsikonok	(letöltési emulátorok) listája.
Faxbeállítások	E-mail küldési útmutató	FTP-parancsikonok	
E-mail beállítások	Faxolási útmutató	Másolási parancsikonok	
FTP-beállítások	FTP-útmutató	Profilparancsikonok	
Flash meghajtó menü	Nyomtatási hibákkal kapcsolatos útmutató		
Nyomtatási beállítások	Információs útmutató		
	Kellékútmutató		

¹ A nyomtató beállításának függvényeként ez a menü „Hálózatbeállítási oldal” vagy „[x] hálózatbeállítási oldal” elemként jelenik meg.

² A nyomtató beállításának függvényeként ez a menü Szabványos hálózatként vagy [x] hálózatként jelenik meg.

³ Ez a menü csak akkor jelenik meg, ha egy vagy több DLE telepítve van.

Papír menü

Alapértelmezett forrás menü

Menüpont	Beállítás
Alapértelmezett forrás [x]. tálca Többcélú adagoló Kézi papír Kézi borítékadagoló	Alapértelmezett papírforrás beállítása mindegyik nyomtatási feladathoz. Megjegyzések: <ul style="list-style-type: none"> • A gyári alapértelmezett érték az 1. tálca (normál tálca). • A Papír menüben az MP-adagoló konfigurálása lehetőséget Kazetta értékre kell állítani, hogy a Többcélú adagoló menüelemként megjelenjen. • Ha két tálcában ugyanolyan méretű és típusú papír van, és ezt a megfelelő beállítások is tükrözik, akkor a két tálca automatikusan csatolásra kerül. Ha az egyik tálca kiürül, a nyomtató a csatolt tálcából vesz papírt.

Papírméret/Papírtípus menü

Menüpont	Cél
[x]. tálca mérete A4 A5 A6 JIS-B5 Letter Legal Executive Oficio (Mexikó) Folio Statement Universal 7 3/4 boríték 9 boríték 10 boríték DL boríték C5 boríték B5 boríték Egyéb boríték	Megadhatja az egyes tálcákba töltött papír méretét. Megjegyzések: <ul style="list-style-type: none"> • A gyári alapértelmezett érték az USA-ban a letter papírméret. Más országokban az A4-es papírméret a gyári beállítás. • Ha két tálcában ugyanolyan méretű és típusú papír van, és ezt a megfelelő beállítások is tükrözik, akkor a két tálca automatikusan csatolásra kerül. A többcélú adagoló is csatlakoztatható. Ha az egyik tálca kiürül, a nyomtató a csatolt tálcából vesz papírt. • Az A6-os papírméret csak az 1. tálcában és a többcélú adagolóban használható.
Megjegyzés: Ez a menü csak a beüzemelt tálcákat és adagolókat tartalmazza.	

Menüpont	Cél
<p>[x]. tálcá típusa</p> <ul style="list-style-type: none"> Normál papír Kártyák Fólia Újrafelhasznált Címkék Vinil címkék Írólap Boríték Durva boríték Fejléces Előnyomott Színes papír Könnyű papír Nehéz papír Durva/karton [x]. egyéni típus 	<p>Az egyes tálcákba töltött papír típusának megadása.</p> <p>Megjegyzések:</p> <ul style="list-style-type: none"> • Az 1. tálca esetében a sima papír, míg az összes többi tálca esetében a(z) [x]. egyéni típus a gyári alapértelmezett beállítás. • Ha van ilyen, akkor a felhasználó által megadott név jelenik meg az [x]. egyéni típus helyett. • Ezzel a menüvel lehet beállítani az automatikus tálcakapcsolást.
<p>Többcélú adagoló mérete</p> <ul style="list-style-type: none"> A4 A5 A6 JIS B5 Letter Legal Executive Oficio (Mexico) Folio Statement Universal 7 3/4 boríték 9 boríték 10 boríték DL boríték C5 boríték B5 boríték Egyéb boríték 	<p>Megadhatja a többfunkciós adagolóba töltött papír méretét.</p> <p>Megjegyzések:</p> <ul style="list-style-type: none"> • A gyári alapértelmezett érték az USA-ban a letter papírméret. A gyári alapértelmezett érték világszerte az A4. • A Papír menüben az MP konfigurálását állítsa „Kazetta” értékre, hogy a Többcélú adagoló mérete menüként megjelenjen. • A többcélú adagoló nem érzékeli automatikusan a papírméretet. Ne felejtse el beállítani a papírméret értékét.
<p>Megjegyzés: Ez a menü csak a beüzemelt tálcákat és adagolókat tartalmazza.</p>	

Menüpont	Cél
<p>Többcélú adagoló típusa</p> <ul style="list-style-type: none"> Normál papír Kártyák Fólia Újrafelhasznált Címkék Vinil címkék Írólap Boríték Durva boríték Fejléces Előnyomott Színes papír Könnyű papír Nehéz papír Durva/karton [x] egyéni típus 	<p>Megadhatja a többfunkciós adagolóba töltött papír típusát.</p> <p>Megjegyzések:</p> <ul style="list-style-type: none"> • A gyári alapértelmezés a sima papír. • A Papír menüben a állítsa a Konfigurálás lehetőséget „Kazetta” értékre, hogy a Többcélú adagoló típusa menüként megjelenjen.
<p>Kézi papírméret</p> <ul style="list-style-type: none"> A4 A5 A6 JIS B5 Letter Legal Executive Oficio (Mexikó) Folio Statement Universal 	<p>Megadhatja a kézi papíradagolóba helyezett papír méretét.</p> <p>Megjegyzés: A gyári alapértelmezett érték az USA-ban a letter papírméret. A gyári alapértelmezett érték világszerte az A4.</p>
<p>Kézi papírtípus</p> <ul style="list-style-type: none"> Normál papír Kártyák Fólia Újrafelhasznált Címkék Vinil címkék Írólap Fejléces Előnyomott Színes papír Könnyű papír Nehéz papír Durva/karton [x] egyéni típus 	<p>Megadja a kézzel betöltött papír típusát.</p> <p>Megjegyzések:</p> <ul style="list-style-type: none"> • A gyári alapértelmezés a sima papír. • A Papír menüben az MP konfigurálását állítsa „Kézi” értékre, hogy a Kézi papírtípus menüként megjelenjen.
<p>Megjegyzés: Ez a menü csak a beüzemelt tálcákat és adagolókat tartalmazza.</p>	

Menüpont	Cél
Kézi boríték mérete 7 3/4 boríték 9 boríték 10 boríték DL boríték C5 boríték B5 boríték Egyéb boríték	Megadhatja a kézi papíradagolóba helyezett boríték méretét. Megjegyzés: Az Amerikai Egyesült Államok esetében a gyári alapbeállítás a 10 boríték. Más országokban a DL boríték a gyári beállítás.
Kézi boríték típusa Boríték Durva boríték [x] egyéni típus	Megadhatja a kézi papíradagolóba helyezett boríték típusát. Megjegyzés: A gyári alapbeállítás a boríték.
Megjegyzés: Ez a menü csak a beüzemelt tálcákat és adagolókat tartalmazza.	

Az MP konfigurálása menü

Menüpont	Funkció
MP konfigurálása Kazetta Manuális Első	Meghatározza, hogy a nyomtató mikor válassza a papírt a többcélú adagolóból. Megjegyzések: <ul style="list-style-type: none"> A gyári alapbeállítás a Kazetta. A Kazetta a többcélú adagolót állítja be automatikus papírforrásként. A Kézi csak a kézi adagolású nyomtatási feladatoknál állítja be a többcélú adagolót. Az Első a többcélú adagolót állítja be elsődleges papírforrásként.

Helyettesítő méret menü

Menüpont	Funkció
Helyettesítő méret Ki Statement/A5 Letter/A4 Mindegyik	Egy megadott papírméretet helyettesít, ha a kért papírméret nem áll rendelkezésre. Megjegyzések: <ul style="list-style-type: none"> A gyári alapértelmezett beállítás a Mindegyik. Minden rendelkezésre álló mérethelyettesítés használata engedélyezett. A Kikapcsolva beállítás azt jelenti, hogy semmilyen mérethelyettesítés nincs engedélyezve. A helyettesítés beállítása lehetővé teszi egy nyomtatási feladat folytatását anélkül, hogy a Papírcsere üzenet megjelenne.

Papírtextúra menü

Elem	Funkció
Sima textúra Sima Normal (Normál) Durva	Megadhatja a betöltött sima papír relatív textúráját. Megjegyzés: A gyári alapértelmezett érték a Normal (Normál).

Elem	Funkció
Kártyacsomag felülete Finom Normal (Normál) Durva	Megadhatja a betöltött kartonpapír relatív textúráját. Megjegyzések: <ul style="list-style-type: none"> • A gyári alapértelmezett érték a Normal (Normál). • A beállítások csak a támogatott kártyák esetén jelennek meg.
Fólia felülete Finom Normal (Normál) Durva	Megadhatja a betöltött fólia relatív textúráját. Megjegyzés: A gyári alapértelmezett érték a Normal (Normál).
Újrahasznosít. p. textúrája Finom Normal (Normál) Durva	Megadhatja a betöltött újrahasznosított papír relatív textúráját. Megjegyzés: A gyári alapértelmezett érték a Normal (Normál).
Címketextúra Finom Normal (Normál) Durva	Megadhatja a betöltött címkék relatív textúráját. Megjegyzés: A gyári alapértelmezett érték a Normal (Normál).
Másolópapír-textúra Finom Normal (Normál) Durva	Megadhatja a betöltött írólap relatív textúráját. Megjegyzés: A gyári alapértelmezett érték a Durva.
Boríték felülete Finom Normal (Normál) Durva	Megadhatja a betöltött boríték relatív textúráját. Megjegyzés: A gyári alapértelmezett érték a Normal (Normál).
Durva borítéktextúra Durva	Megadhatja a betöltött durva boríték relatív textúráját.
Fejléctextúra Sima Normal (Normál) Durva	Megadhatja a betöltött fejléces papír relatív textúráját. Megjegyzés: A gyári alapértelmezett érték a Normal (Normál).
Előnyomott papír felülete Finom Normal (Normál) Durva	Megadhatja a betöltött előnyomott papír relatív textúráját. Megjegyzés: A gyári alapértelmezett érték a Normal (Normál).
Színes papír felülete Finom Normal (Normál) Durva	Megadhatja a betöltött színes papír relatív textúráját. Megjegyzés: A gyári alapértelmezett érték a Normal (Normál).
Könnyű textúra Sima Normal (Normál) Durva	Megadhatja a betöltött papír relatív textúráját. Megjegyzés: A gyári alapértelmezett érték a Normal (Normál).

Elem	Funkció
Nehéz textúra Sima Normal (Normál) Durva	Megadhatja a betöltött papír relatív textúráját. Megjegyzés: A gyári alapértelmezett érték a Normal (Normál).
Durva/gyapottextúra Durva	Megadhatja a betöltött pamut papír relatív textúráját.
Egyéni [x] felülete Finom Normal (Normál) Durva	Megadhatja a betöltött egyéni papír relatív textúráját. Megjegyzések: <ul style="list-style-type: none"> • A gyári alapértelmezett érték a Normal (Normál). • A beállítások csak támogatott egyéni típus esetén jelennek meg.

Papírsúly menü

Menüpont	Cél
Normál papír súlya Könnyű Normál Nehéz	Megadhatja a betöltött normál papír relatív súlyát. Megjegyzés: A gyári alapértelmezett érték a Normál.
Kártyacsomag súlya Könnyű Normál Nehéz	Megadhatja a betöltött kartonpapír relatív súlyát. Megjegyzés: A gyári alapértelmezett érték a Normál.
Fólia súlya Könnyű Normál Nehéz	Megadhatja a betöltött fólia relatív súlyát. Megjegyzés: A gyári alapértelmezett érték a Normál.
Újrahaszn. papír súlya Könnyű Normál Nehéz	Megadhatja a betöltött újrahasznosított papír relatív súlyát. Megjegyzés: A gyári alapértelmezett érték a Normál.
Címke súlya Könnyű Normál Nehéz	Megadhatja a betöltött címkék relatív súlyát. Megjegyzés: A gyári alapértelmezett érték a Normál.
Írólap súlya Könnyű Normál Nehéz	Megadhatja a betöltött írólap relatív súlyát. Megjegyzés: A gyári alapértelmezett érték a Normál.
Boríték súlya Könnyű Normál Nehéz	Megadhatja a betöltött boríték relatív súlyát. Megjegyzés: A gyári alapértelmezett érték a Normál.

Menüpont	Cél
Vastag boríték súlya Könnyű Normál Nehéz	Megadhatja a betöltött vastag boríték relatív súlyát. Megjegyzés: A gyári alapértelmezett érték a Normál.
Fejléces súlya Könnyű Normál Nehéz	Megadhatja a betöltött fejléces papír relatív súlyát. Megjegyzés: A gyári alapértelmezett érték a Normál.
Előnyomott papír súlya Könnyű Normál Nehéz	Megadhatja a betöltött előnyomott papír relatív súlyát. Megjegyzés: A gyári alapértelmezett érték a Normál.
Színes papír súlya Könnyű Normál Nehéz	Megadhatja a betöltött színes papír relatív súlyát. Megjegyzés: A gyári alapértelmezett érték a Normál.
Könnyű papír súlya Könnyű	Megadhatja, hogy a betöltött papír relatív súlya könnyű.
Nehéz papír súlya Nehéz	Megadhatja, hogy a betöltött papír relatív súlya nehéz.
Durva/pamut súlya Könnyű Normál Nehéz	Megadhatja a betöltött pamut vagy durva papír relatív súlyát. Megjegyzés: A gyári alapértelmezett érték a Normál.
[x] egyéni súlya Könnyű Normál Nehéz	Megadhatja a betöltött egyéni papír relatív súlyát. Megjegyzések: <ul style="list-style-type: none"> • A gyári alapértelmezett érték a Normál. • A beállítások csak támogatott egyéni típus esetén jelennek meg.

Papírbetöltés menü

Használja	arra, hogy
Kártyacsomag betöltése Kétoldalas Ki	Megadhatja, hogy minden, a Kártya papírtípussal rendelkező nyomtatási feladat kétoldalas legyen-e.
Újrahaszn. betöltése Kétoldalas Ki	Megadhatja, hogy minden, az Újrahasznosított papírtípussal rendelkező nyomtatási feladat kétoldalas legyen-e.
Megjegyzések: <ul style="list-style-type: none"> • A gyári alapértelmezett érték a Kikapcsolva minden Papír betöltése menüpont esetében. • A duplex a kétoldalas nyomtatást teszi alapértelmezetté a nyomtató számára minden nyomtatási feladathoz, kivéve, ha Ön az egyoldalas nyomtatást választotta a Nyomtatási beállítások (Windows operációs rendszer esetén) vagy a Nyomtatás párbeszédpanelen (Macintosh operációs rendszer esetén). 	

Használja	arra, hogy
Címkék betöltése Kétoldalas Ki	Megadhatja, hogy minden, a Címkék papírtípussal rendelkező nyomtatási feladat kétoldalas legyen-e.
Írólap betöltése Kétoldalas Ki	Megadhatja, hogy minden, az Írólap papírtípussal rendelkező nyomtatási feladat kétoldalas legyen-e.
Fejléces betöltése Kétoldalas Ki	Megadhatja, hogy minden, a Fejléces papírtípussal rendelkező nyomtatási feladat kétoldalas legyen-e.
Előnyomott betöltése Kétoldalas Ki	Megadhatja, hogy minden, az Előnyomott papírtípussal rendelkező nyomtatási feladat kétoldalas legyen-e.
Színes betöltése Kétoldalas Ki	Megadhatja, hogy minden, a Színes papírtípussal rendelkező nyomtatási feladat kétoldalas legyen-e.
Könnyű papír betöltése Kétoldalas Ki	Megadhatja, hogy minden, a Könnyű papírtípussal rendelkező nyomtatási feladat kétoldalas legyen-e.
Nehéz papír betöltése Kétoldalas Ki	Megadhatja, hogy minden, a Nehéz papírtípussal rendelkező nyomtatási feladat kétoldalas legyen-e.
Durva/pamut betöltése Kétoldalas Ki	Megadhatja, hogy minden, a Nehéz vagy Pamut papírtípussal rendelkező nyomtatási feladat kétoldalas legyen-e.
[x] egyéni típus betöltése Kétoldalas Ki	Megadhatja, hogy minden, az [x] egyéni papírtípussal rendelkező nyomtatási feladat kétoldalas legyen-e. Megjegyzés: A(z) [x] egyéni méret betöltése csak akkor jelenik meg, ha az egyéni méretű típus támogatott.
Megjegyzések:	
<ul style="list-style-type: none"> • A gyári alapértelmezett érték a Kikapcsolva minden Papír betöltése menüpont esetében. • A duplex a kétoldalas nyomtatást teszi alapértelmezetté a nyomtató számára minden nyomtatási feladathoz, kivéve, ha Ön az egyoldalas nyomtatást választotta a Nyomtatási beállítások (Windows operációs rendszer esetén) vagy a Nyomtatás párbeszédpanelen (Macintosh operációs rendszer esetén). 	

Egyéni típusok menü

Használja	arra, hogy
[x]. egyéni típus Papír Kártyák Fólia Durva/karton Címkék Boríték	Hozzárendel egy papír- vagy speciális hordozótípust a gyári alapértelmezett egyéni típus nevéhez vagy egy, az Embedded Web Server segítségével generált, a felhasználó által meghatározott egyéni névhez.
Újrafelhasznál Papír Kártyák Fólia Durva/karton Címkék Boríték	Meghatároz egy papírtípust, amikor a többi menüben az Újrahasznosított beállítás van kiválasztva.
Megjegyzések: <ul style="list-style-type: none"> A gyári alapértelmezett érték a Papír. Az egyéni hordozótípust a kiválasztott tálcának vagy többfunkciós adagolónak is támogatnia kell, amennyiben abból a forrásból kíván nyomtatni. 	

Egyéni nevek menü

Menüpont	Cél
Egyéni név [x]	Adjon meg egy egyéni nevet a papírtípushoz. Ez a név helyettesíti a Egyéni típus [x] nevét a nyomtatómenükben.

Egyéni beolvasási méretek menü

Menüpont	Cél
Egyéni beolvasási méret [x] Beolvasási méret neve Szélesség Magasság Tájolás Álló Fekvő 2 beolvasás/oldal Ki Be	Egyéni beolvasási méretnevet, és oldal tájolást ad meg. Megjegyzések: <ul style="list-style-type: none"> Az egyéni beolvasási méret neve helyettesíti az egyéni beolvasási méretet [x] a nyomtatómenükben. Az ADF hordozótípus a 3, 4, 5 és 6 egyéni méret gyári alapértelmezett beállítása. A gyári alapértelmezett szélesség érték az USA-ban 8,5 hüvelyk. A nemzetközi gyári alapértelmezett szélesség érték 210 milliméter. A gyári alapértelmezett magasság érték az USA-ban 14 hüvelyk. A nemzetközi gyári alapértelmezett magasság érték 297 milliméter. A tájolás gyári alapértelmezett értéke az Álló. A „2 beolvasás per oldal” gyári alapértelmezett értéke a Kikapcsolva.

Univerzális beállítás menü

Menüpont	Beállítás
Mértékegységek Hüvelyk Milliméter	Azonosítja a mértékegységeket. Megjegyzések: <ul style="list-style-type: none"> A gyári alapértelmezett érték az USA-ban a hüvelyk. A gyári alapértelmezett érték világszerte a milliméter.
Álló lapszélesség 3–14,17 hüvelyk 76-360 mm	Beállítja az álló lapszélességet. Megjegyzések: <ul style="list-style-type: none"> Ha a szélesség meghaladja a lehetséges maximumot, a nyomtató a lehető legnagyobb szélesség szerint nyomtat. A gyári alapértelmezett érték az USA-ban a 8,5 hüvelyk. A szélesség 0,01 hüvelykenként növelhető. A gyári alapértelmezett érték világszerte 216 milliméter. A szélesség 1 milliméterenként növelhető.
Álló lapmagasság 3–14,17 hüvelyk 76-360 mm	Beállítja az álló lapmagasságot. Megjegyzések: <ul style="list-style-type: none"> Ha a magasság meghaladja a lehetséges maximumot, a nyomtató a lehető legnagyobb magasság szerint nyomtat. A gyári alapértelmezett érték az USA-ban a 14 hüvelyk. A magasság 0,01 hüvelykenként növelhető. A gyári alapértelmezett érték világszerte 356 milliméter. A magasság 1 milliméterenként növelhető.
Adagolás iránya Rövid oldal Hosszú oldal	Meghatározza az adagolási irányt, ha a papír mindkét irányban betölthető. Megjegyzések: <ul style="list-style-type: none"> A gyári alapértelmezett érték a Rövid oldal. A Long Edge (Hosszú él) lehetőség csak akkor látható, ha a leghosszabb él rövidebb, mint a tálca által támogatott maximális lapszélesség.

Jelentések menü

Jelentések menü

Menüpont	Cél
Menübeállítások oldal	Kinyomtat egy jelentést, amely a következő információkat tartalmazza: a tálcákban található papírok, a telepített memória, a teljes oldalszám, a riasztási beállítások, az időtűlépések, a nyomtató kezelőpanel-jének nyelve, a TCP/IP-cím, a kellek állapot, a hálózati kapcsolat állapota és egyéb adatok.
Készülékstatisztika	Kinyomtat egy jelentést, mely a nyomtatással kapcsolatos statisztikai adatokat tartalmaz, így például a kellek adatait, valamint a nyomtatott oldalak számát.
Hálózatbeállítási oldal	Kinyomtat egy jelentést, mely a hálózati nyomtatóbeállításokat tartalmazza, így például a TCP/IP-címet. Megjegyzés: Ez a menüelem csak a hálózati nyomtatók, illetve a nyomtatókiszolgálókhoz csatlakoztatott nyomtatók esetében jelenik meg.
[x] hálózatbeállítási oldal	Kinyomtat egy jelentést, mely a hálózati nyomtatóbeállításokat tartalmazza, így például a TCP/IP-címet. Megjegyzés: Ez a menüpont kizárólag hálózati nyomtatók, illetve nyomtatókiszolgálókhoz csatlakoztatott nyomtatók esetében jelenik meg, ha egynél több hálózati kiegészítő van telepítve.
Parancsikonlista	Kinyomtat egy, a konfigurált parancsikonokról adatokat tartalmazó jelentést.

Menüpont	Cél
Faxfaladatok naplója	Kinyomtat egy, a legutóbbi 200 faxról adatokat tartalmazó jelentést. Megjegyzés: Ez a menüpont csak akkor jelenik meg, ha a Faxolási beállítások menüben a Feladatnapló engedélyezése lehetőség Be értékre van beállítva.
Faxhívási napló	Kinyomtat egy, a legutóbbi 100 megkísérelt, fogadott vagy letiltott hívásról adatokat tartalmazó jelentést. Megjegyzés: Ez a menüpont csak akkor jelenik meg, ha a Faxolási beállítások menüben a Feladatnapló engedélyezése lehetőség Be értékre van beállítva.
Másolási parancsikonok	Kinyomtat egy, a másolási parancsikonokról adatokat tartalmazó jelentést.
E-mail parancsikonok	Kinyomtat egy, az e-mailes parancsikonokról adatokat tartalmazó jelentést.
Faxolási parancsikonok	Kinyomtat egy, a faxparancsikonokról adatokat tartalmazó jelentést.
FTP-parancsikonok	Kinyomtat egy, az FTP parancsikonokról adatokat tartalmazó jelentést.
Profillista	Kinyomtatja a nyomtatóban tárolt profilok listáját.
Betűtípuslista	Kinyomtat egy jelentést a nyomtatón beállított aktuális nyelvhez elérhető összes betűtípusról.
Könyvtár nyomtatása	Kinyomtatja az opcionális flash memóriakártyán vagy a nyomtató merevlemezén tárolt elemek listáját. Megjegyzések: <ul style="list-style-type: none"> • A munkapuffer méretét 100%-ra kell állítani. • Ellenőrizze, hogy a kiegészítő flash-memória vagy a nyomtató-merevlemez működik-e, és megfelelően telepítve van-e.
Készletjelentés	Jelentést nyomtat a nyomtató adatairól, beleértve a sorozatszámot és a típus nevét. Ez a jelentés készletadatbázisba beolvasható szöveget és UPC vonalkódokat is tartalmaz.

Hálózat/portok menü

Aktív NIC menü

Menüpont	Funkció
Aktív NIC Automatikus [az elérhető hálózati kártyák listája]	Megjegyzések: <ul style="list-style-type: none"> • A gyári alapértelmezett érték az Automatikus. • Ez a menüelem csak akkor jelenik meg, ha a gép rendelkezik telepített kiegészítő hálózati kártyával.

Szabványos hálózat vagy [x] hálózat menü

Megjegyzés: Ebben a menüben csak az aktív portok láthatók. Az inaktív portok nem szerepelnek.

Menüpont	Cél
PCL SmartSwitch Be Ki	Beállítja, hogy a nyomtató automatikusan átváltson-e PCL-emulációra, amikor egy nyomtatási feladatnak arra van szüksége, az alapértelmezett nyomtatónyelvtől függetlenül. Megjegyzések: <ul style="list-style-type: none"> • A gyári alapértelmezett érték a „Bekapcsolva”. • Ha a PCL SmartSwitch le van tiltva, akkor a nyomtató nem vizsgálja meg a bejövő adatokat és a Beállítás menüben megadott alapértelmezett nyomtatónyelvet használja.
PS SmartSwitch Be Ki	Beállítja, hogy a nyomtató automatikusan átváltson-e PS-emulációra, amikor egy nyomtatási feladatnak arra van szüksége, az alapértelmezett nyomtatónyelvtől függetlenül. Megjegyzések: <ul style="list-style-type: none"> • A gyári alapértelmezett érték a „Bekapcsolva”. • Ha a PS SmartSwitch le van tiltva, akkor a nyomtató nem vizsgálja meg a bejövő adatokat, és a Beállítás menüben megadott alapértelmezett nyomtatónyelvet használja.
NPA mód Ki Automatikus	Beállítja, hogy a nyomtató az NPA-protokoll által meghatározott elnevezések alapján történő kétirányú kommunikációhoz szükséges speciális feldolgozást alkalmazza. Megjegyzések: <ul style="list-style-type: none"> • A gyári alapértelmezett érték az Automatikus. • A jelen beállításnak a nyomtató kezelőpaneljéről történő módosítása, majd a menüből való kilépés a nyomtató újraindulását eredményezi. Ezután megtörténik a menükiválasztás frissítése.
Hálózati puffer Automatikus 3 kB-tól legfeljebb [a maximálisan megengedhető érték]-ig	Beállítja a hálózati bemeneti puffer méretét. Megjegyzések: <ul style="list-style-type: none"> • A gyári alapértelmezett érték az Automatikus. • Az érték 1 KB-onként módosítható. • A maximálisan megengedett méret a nyomtató memóriájának és az egyéb csatolási puffereknek a méretétől, valamint attól függ, hogy az Erőforrás mentése beállítás Be vagy Ki értékre van-e állítva. • A hálózati puffer maximális méretének megnöveléséhez tiltsa le vagy csökkentse a párhuzamos, a soros és az USB-puffer méretét. • A jelen beállításnak a nyomtató vezérlőpaneljéről történő módosítása, majd a menüből való kilépés a nyomtató újraindulását eredményezi. Ezután megtörténik a menükiválasztás frissítése.
Mac bináris PS Be Ki Automatikus	Beállítja, hogy a nyomtató Macintosh rendszerbeli bináris PostScript nyomtatási feladatokat dolgozzon fel. Megjegyzések: <ul style="list-style-type: none"> • A gyári alapértelmezett érték az Automatikus. • A Ki beállítás normál protokollt használva szűri a nyomtatási feladatokat. • A Be beállítás esetén a nyomtató nyers bináris PostScript nyomtatási feladatokat dolgoz fel.

Menüpont	Cél
Szabványos hálózat beállítása vagy [x] hálózat beállítása Jelentések Hálózati kártya TCP/IP IPv6 Vezeték nélküli AppleTalk	Megjeleníti és meghatározza a nyomtató hálózati beállításait. Megjegyzés: A Vezeték nélküli menü csak akkor jelenik meg, ha a nyomtató vezeték nélküli hálózathoz van csatlakoztatva.

Jelentések menü

A menü az alábbi pontok valamelyikén keresztül érhető el:

- Hálózat/portok > Szabványos hálózat > Szabványos hálózat beállítása > Jelentések
- Hálózat/portok > [x] hálózat > [x] hálózat beállítása > Jelentések

Elem	Funkció
Nyomtatóbeállítás oldal	Kinyomtat egy jelentést, mely a hálózati nyomtatóbeállításokat tartalmazza, így például a TCP/IP-címet.

Network Card (Hálózati kártya) menü

A menü az alábbi pontokon keresztül érhető el:

- Hálózat/portok > Szabványos hálózat > Szabványos hálózat beállítása > Hálózati kártya
- Hálózat/portok > Hálózat [x] > Hálózat [x] Beállítás > Hálózati kártya

Menüpont	Cél
Kártyaállapot megjelenítése Csatlakoztatva Kapcsolat megszakítva	Megtekintheti a hálózati kártya kapcsolati állapotát.
Kártyasebesség megjelenítése	Megtekintheti az aktív hálózati kártya sebességét.
Network Address (Hálózati cím) UAA LAA	Megtekintheti a hálózati címeket.
Job Timeout (Feladat időtúllépés) 0–255 másodperc	Beállíthatja, mennyi ideig tart a nyomtatási feladat megszakítása. Megjegyzések: <ul style="list-style-type: none"> • A gyári alapértelmezett érték 90 másodperc. • A 0 kiválasztásával az időtúllépés letiltásra kerül. • 1–9 közötti érték kiválasztásakor a beállítás mentett értéke 10 lesz.

TCP/IP menü

A menü az alábbi pontok valamelyikén keresztül érhető el:

- Hálózat/portok > Szabványos hálózat > Szabványos hálózat beállítása > TCP/IP
- Hálózat/portok > [x] hálózat > [x] hálózat beállítása > TCP/IP

Megjegyzés: Ez a menü kizárólag hálózati nyomtatókon, illetve nyomtatókiszolgálóra csatlakoztatott nyomtatókon érhető el.

Elem	Funkció
Gazdanév beállítása	Itt állíthatja be az aktuális TCP/IP-állomásnevet. Megjegyzés: Ezt csak a beágyazott webes kiszolgálóról lehet módosítani.
IP-cím	Itt az aktuális TCP/IP-címet lehet megtekinteni és módosítani. Megjegyzés: Az IP-cím manuális állítása esetén az Enable DHCP (DHCP engedélyezése) és az Enable Auto IP (AutoIP engedélyezése) lehetőség kikapcsolt (Off) állapotba kerül. A BOOTP és RARP engedélyezése opciókat szintén kikapcsolja az ezeket támogató rendszereken.
Netmask (Hálózati maszk)	Itt az aktuális TCP/IP hálózati maszkot lehet megtekinteni és módosítani.
Átjáró	Itt az aktuális TCP/IP-átjárót lehet megtekinteni és módosítani.
DHCP engedélyezése Be Ki	Megadja a DHCP-címet és a paraméter-hozzárendelést. Megjegyzés: A gyári alapértelmezett érték a „Bekapcsolva”.
RARP engedélyezése Be Ki	Megadja a RARP-cím hozzárendelés beállítását. Megjegyzés: A gyári alapértelmezett érték a Kikapcsolva.
BOOTP engedélyezése Be Ki	Megadja a BOOTP-cím hozzárendelés beállítását. Megjegyzés: A gyári alapértelmezett érték a „Bekapcsolva”.
AutoIP engedélyezése Igen Nem	Megadja a konfigurálás nélküli hálózatműködés beállításait. Megjegyzés: A gyári alapértelmezett érték az „Igen”.
FTP/TFTP engedélyezése Igen Nem	Engedélyezi a beépített FTP-kiszolgálót, melynek segítségével a nyomtatóra az FTP-protokoll használatával lehet fájlokat küldeni. Megjegyzés: A gyári alapértelmezett érték az „Igen”.
Enable HTTP Server (HTTP-kiszolgáló engedélyezése) Igen Nem	Engedélyezi a beépített webkiszolgálót (Embedded Web Server). Ha engedélyezve van, a nyomtatót webböngészőn keresztül távolról lehet kezelni és felügyelni. Megjegyzés: A gyári alapértelmezett érték az „Igen”.
WINS Server Address (WINS-cím)	Itt az aktuális WINS-kiszolgálócímet lehet megtekinteni és módosítani.
DDNS engedélyezése Igen Nem	Engedélyezi az aktuális DDNS-beállítás megtekintését, illetve módosítását. Megjegyzés: A gyári alapértelmezett érték az „Igen”.
mDNS engedélyezése Igen Nem	Engedélyezi az aktuális mDNS-beállítás megtekintését, illetve módosítását. Megjegyzés: A gyári alapértelmezett érték az „Igen”.
DNS Server Address (WINS-cím)	Itt az aktuális DNS-kiszolgálócímet lehet megtekinteni és módosítani.

Elem	Funkció
Másodlagos DNS-kiszolgáló címe	Itt a másodlagos DNS-kiszolgálócímet lehet megtekinteni és módosítani.
Másodlagos DNS-kiszolgáló címe 2	
Másodlagos DNS-kiszolgáló címe 3	
HTTPS engedélyezése Igen Nem	Engedélyezi az aktuális HTTPS-beállítás megtekintését, illetve módosítását. Megjegyzés: A gyári alapértelmezett érték az „Igen”.

IPv6 menü

A menü az alábbi pontok valamelyikén keresztül érhető el:

- Hálózat/portok > Szabványos hálózat > Szabványos hálózat beállítása > IPv6
- Hálózat/portok > [x] hálózat > [x] hálózat beállítása > IPv6

Megjegyzés: Ez a menü kizárólag hálózati nyomtatókon, illetve nyomtatókiszolgálóra csatlakoztatott nyomtatókon érhető el.

Elem	Funkció
IPv6 engedélyezése Be Ki	Engedélyezi a IPv6 protokollt a nyomtatón. Megjegyzés: A gyári alapértelmezett érték a „Bekapcsolva”.
Auto Configuration (Automatikus konfiguráció) Be Ki	Megadja, hogy a vezeték nélküli hálózati kártya elfogadja-e az útválasztó által adott automatikus IPv6 címkonfigurációs adatokat. Megjegyzés: A gyári alapértelmezett érték a „Bekapcsolva”.
View Hostname (Gazdanév megtekintése)	Beállítja az állomásnevet. Megjegyzés: Ezeket a beállításokat csak a beágyazott webkiszolgálóról lehet módosítani.
View Address (Cím megtekintése)	
View Router Address (Átjárócím megtekintése)	
DHCPv6 engedélyezése Be Ki	Engedélyezi a DHCPv6 protokollt a nyomtatón. Megjegyzés: A gyári alapértelmezett érték a „Bekapcsolva”.

Vezeték nélküli menü

Megjegyzés: Ez a menü csak Ethernet hálózathoz csatlakoztatott nyomtatókon vagy vezeték nélküli hálózati adapterrel rendelkező nyomtatómodelleken érhető el.

A menü az alábbi pontok valamelyikén keresztül érhető el:

- Hálózat/portok > Szabványos hálózat > Szabványos hálózat beállítása > Vezeték nélküli
- Hálózat/portok > Hálózat [x] > Hálózat [x] Beállítás > Vezeték nélküli

Menüpont	Cél
Wi-Fi Protected Setup (WPS) Gombnyomásos módszer indítása PIN-módszer indítása	Létrehoz egy vezeték nélküli hálózati kapcsolatot, és aktiválja a hálózati biztonság beállítását. Megjegyzések: <ul style="list-style-type: none"> A Nyomógombos módszer indítása lehetővé teszi a nyomtató vezeték nélküli hálózathoz csatlakoztatását a nyomtatón és a hozzáférési ponton (a vezeték nélküli útválasztón) gombok megadott időn belüli megnyomásával A PIN-módszer indítása lehetővé teszi a nyomtató vezeték nélküli hálózathoz való csatlakoztatását a nyomtatón PIN megadásával, és annak a hozzáférési pont vezeték nélküli beállításaiban való megadásával.
WPS automatikus érzékelés bekapcsolása/kikapcsolása Bekapcsolás Kikapcsolás	Automatikusan felismeri a WPS-sel (Nyomógombos módszer indítása vagy PIN-módszer indítása) ellátott hozzáférési pont által használt csatlakozási módszert Megjegyzés: A gyári alapbeállítás a Kikapcsolás.
Hálózati mód BSS típus Infrastructure (Infrastruktúra) Ad hoc	Megadja a hálózati módot. Megjegyzések: <ul style="list-style-type: none"> A gyári alapértelmezett érték az Infrastruktúra. Ebben az üzemmódban a nyomtató egy hozzáférési pont használatával csatlakozhat a hálózathoz. Az Ad hoc lehetőség konfigurál egy vezeték nélküli kapcsolatot közvetlenül a nyomtató és a számítógép között.
Kompatibilitás 802.11b/g 802.11b/g/n	A vezeték nélküli hálózat vezeték nélküli szabványát adja meg. Megjegyzés: 802.11b/g/n a gyári alapértelmezett érték.
Hálózat kiválasztása	Segítségével kiválaszthat egy hálózatot, amelyet a nyomtató használni tud.
Jelminőség megjelenítése	A vezeték nélküli kapcsolat minőségének megtekintése.
Biztonsági mód megjelenítése	Megtekintheti a vezeték nélküli hálózat titkosítási módját.

AppleTalk menü

Megjegyzés: Ez a menü kizárólag Ethernet hálózathoz csatlakoztatott nyomtatótípusokon jelenik meg, vagy ha telepítve van opcionális vezeték nélküli hálózati adapter.

A menü az alábbi pontokon keresztül érhető el:

- Hálózat/portok > Szabványos hálózat > Szabványos hálózat beállítása > AppleTalk
- Hálózat/portok > Hálózat [x] > Hálózat [x] Beállítás > AppleTalk

Elem	Funkció
Activate (Bekapcsol) Igen Nem	Be- és kikapcsolja az AppleTalk-támogatást. Megjegyzés: A gyári alapértelmezett érték az „Igen”.
View Name (Név megtekintése)	A hozzárendelt AppleTalk-név megjelenítése. Megjegyzés: Az AppleTalk címet csak az Embedded Web Svererről lehet módosítani.
View Address (Cím megtekintése)	A hozzárendelt AppleTalk-cím megjelenítése. Megjegyzés: Az AppleTalk címet csak az Embedded Web Svererről lehet módosítani.

Elem	Funkció
Set Zone (Zóna beállítása) [a hálózaton elérhető zónák listája]	Listázza a hálózaton elérhető AppleTalk-zónákat. Megjegyzés: A hálózat alapértelmezett zónája a gyári alapértelmezett érték.

Szabványos USB menü

Menüpont	Funkció
PCL SmartSwitch Be Ki	Beállítja, hogy a nyomtató automatikusan átváltson-e PCL-emulációra, amikor egy USB-porton érkező nyomtatási feladatnak arra van szüksége, az alapértelmezett nyomtatónyelvtől függetlenül. Megjegyzések: <ul style="list-style-type: none"> A gyári alapbeállítás szerint a funkció bekapcsolt (Be) állapotban van. Ha a Ki lehetőség van beállítva, a nyomtató nem ellenőrzi a beérkező adatokat. A nyomtató PostScript-emulációt használ, ha a PS SmartSwitch Be értékre van állítva. A nyomtató a Beállítás menüben meghatározott alapértelmezett nyomtatónyelvet használja, ha a PS SmartSwitch Ki értékre van állítva.
PS SmartSwitch Be Ki	Beállítja, hogy a nyomtató automatikusan átváltson-e PS-emulációra, amikor egy USB-porton érkező nyomtatási feladatnak arra van szüksége, az alapértelmezett nyomtatónyelvtől függetlenül. Megjegyzések: <ul style="list-style-type: none"> A gyári alapbeállítás szerint a funkció bekapcsolt (Be) állapotban van. Ha a Ki lehetőség van beállítva, a nyomtató nem ellenőrzi a beérkező adatokat. A nyomtató PCL-emulációt használ, ha a PCL SmartSwitch Be értékre van állítva. A nyomtató a Beállítás menüben meghatározott alapértelmezett nyomtatónyelvet használja, ha a PCL SmartSwitch Ki értékre van állítva.
NPA mód Be Ki Automatikus	Beállítja, hogy a nyomtató az NPA-protokoll által meghatározott elnevezések alapján történő kétirányú kommunikációhoz szükséges speciális feldolgozást alkalmazza. Megjegyzések: <ul style="list-style-type: none"> A gyári alapértelmezett érték az Automatikus. Automatikusan beállítja, hogy a nyomtató ellenőrizze az adatokat, határozza meg a formátumot, majd megfelelően végezze el a feldolgozást. A nyomtató automatikusan újraindul, amikor módosítja a jelen beállítást a nyomtató kezelőpaneljéről. Ezután megtörténik a menükiválasztás frissítése.
USB-puffer Letiltva Automatikus 3 kB-tól legfeljebb [a maximálisan megengedhető érték]-ig	Beállítja a USB bemeneti puffer méretét. Megjegyzések: <ul style="list-style-type: none"> A gyári alapértelmezett érték az Automatikus. A Letiltva beállítás kikapcsolja a pufferhasználatot. Minden a nyomtató merevlemezen korábban pufferelt feladat kinyomtatásra kerül, mielőtt a normál feldolgozás folytatódna. Az USB puffer mérete 1 kB-os lépésekben módosítható. A maximálisan megengedett méret a nyomtató memóriájának és az egyéb csatolási puffereknek a méretétől, valamint attól függ, hogy az Erőforrás mentése beállítás Be vagy Ki értékre van-e állítva. Az USB-puffer maximális méretének megnöveléséhez tiltsa le vagy csökkentse a párhuzamos, a soros és a hálózati puffer méretét. A nyomtató automatikusan újraindul, amikor módosítja a jelen beállítást a nyomtató kezelőpaneljéről. Ezután megtörténik a menükiválasztás frissítése.

Menüpont	Funkció
Pufferhasználat Ki Be Automatikus	A nyomtatás előtt ideiglenesen tárolja a nyomtatási feladatokat a nyomtató merevlemezén. Megjegyzések: <ul style="list-style-type: none"> • Az alapértelmezett beállítás a Ki. • A Be beállítás puffereli a feladatokat a nyomtató merevlemezén. • Az Automatikus beállítás csak akkor puffereli a nyomtatási feladatokat, ha a nyomtató egy másik bemeneti portról érkező adatok feldolgozásával van elfoglalva. • A jelen beállításnak a nyomtató kezelőpaneljéről történő módosítása, majd a menüből való kilépés a nyomtató újraindulását eredményezi. Ezután megtörténik a menükiválasztás frissítése.
Mac bináris PS Be Ki Automatikus	Beállítja, hogy a nyomtató Macintosh rendszerbeli bináris PostScript nyomtatási feladatokat dolgozzon fel. Megjegyzések: <ul style="list-style-type: none"> • A gyári alapértelmezett érték az Automatikus. • A Be beállítás esetén a nyomtató nyers bináris PostScript nyomtatási feladatokat dolgoz fel. • A Ki beállítás normál protokollt használva szűri a nyomtatási feladatokat.
ENA-cím YYY.YYY.YYY.YYY	Meghatározza a hálózati címadatokat a külső nyomtatókiszolgálóhoz. Megjegyzés: Ez a menü csak akkor érhető el, ha a nyomtató az USB-porton keresztül egy külső nyomtatókiszolgálóhoz csatlakozik.
ENA hálózati maszk YYY.YYY.YYY.YYY	Meghatározza a hálózati maszk adatait a külső nyomtatókiszolgálóhoz. Megjegyzés: Ez a menü csak akkor érhető el, ha a nyomtató az USB-porton keresztül egy külső nyomtatókiszolgálóhoz csatlakozik.
ENA-átjáró YYY.YYY.YYY.YYY	Meghatározza a hálózati átjáró adatait a külső nyomtatókiszolgálóhoz. Megjegyzés: Ez a menü csak akkor érhető el, ha a nyomtató az USB-porton keresztül egy külső nyomtatókiszolgálóhoz csatlakozik.

SMTP beállítása menü

Menüpont	Cél
Elsődleges SMTP-átjáró	Megadhatja az SMTP-kiszolgáló átjárójára és portjára vonatkozó információkat.
Elsődleges SMTP-átjáró port	Megjegyzés: Az alapértelmezett SMTP-átjáró portszáma 25.
Másodlagos SMTP-átjáró	
Másodlagos SMTP-átjáró port	
SMTP időtúllépés 5–30	Azt az időtartamot adja meg másodpercben, amennyit a kiszolgáló várjon, mielőtt felhagy az e-mail elküldésével. Megjegyzés: Az alapértelmezett érték a 30.
Válaszcím	A nyomtató által küldött e-mailek megad egy maximum 128 karakterből álló válaszcímet.

Menüpont	Cél
SSS használata Letiltva Egyeztetés Szükséges	Beállítja a nyomtatót SSL használatára a biztonság fokozása érdekében, amikor az SMTP-kiszolgálóhoz csatlakozik. Megjegyzések: <ul style="list-style-type: none"> A gyári alapértelmezett érték a Letiltva. Ha az Egyeztetés érték van beállítva, az SMTP-kiszolgáló dönt az SSL használatáról.
SMTP-kiszolgáló hiteles. Hitelesítés nem szükséges Bejelentkezés/sima CRAM-MD5 Digest-MD5 NTLM Kerberos 5	Megadja az e-mail küldési jogosultságokhoz beolvasandó felhasználói hitelesítés típusát. Megjegyzés: A gyári alapértelmezett beállítás a „Nincs szükség hitelesítésre”.
Eszköz által kezdeményezett e-mail Nincs SMTP eszközhit. adatok haszn.	Meghatározza, hogy milyen belépési adatokat kell használni az SMTP-kiszolgálóval folytatott kommunikációhoz. Megjegyzések: <ul style="list-style-type: none"> Az Eszköz, illetve a Felhasználó által kezdeményezett e-mailek gyári alapértelmezett beállítása a Nincs. Az „Eszköz felhasználói” azonosítója és az „Eszköz jelszava” adatokra az SMTP-kiszolgálóra történő bejelentkezéshez van szükség, ha „Az eszköz SMTP belépési adatainak a használata” opció van kiválasztva.
Felhasználó által kezdeményezett e-mail Nincs SMTP eszközhit. adatok haszn. Munkamenet felhasználói azonosító és jelszó használata Munkamenet e-mail cím és jelszó használata A felhasználó megkérdezése	
Készülék felhasználóazon.	
Eszköz jelszava	
Kerberos 5 tartomány	
NTLM tartomány	

Biztonság menü

Biztonsági beállítások szerkesztése menü

Megjegyzés: Ez a menü csak egyes érintőképernyős nyomtatótípusokon jelenik meg.

Elem	Funkció
Biztonsági mentési jelszó szerkesztése Tartalék jelszó használata <ul style="list-style-type: none"> • Ki • Be Jelszó	Biztonsági mentési jelszó létrehozására szolgál. Megjegyzések: <ul style="list-style-type: none"> • A Biztonsági mentési jelszó használata gyári alapértelmezett beállítása a Kikapcsolva. • Ez a menü csak akkor jelenik meg, ha létezik biztonsági mentési jelszó.
Építőblokkok szerkesztése Belső fiókok NTLM Egyszerű Kerberos beállítás Kerberos-beállítás Active Directory LDAP LDAP+GSSAPI Jelszó PIN-kód	A belső fiókok, az NTLM, különböző beállítások, a Egyszerű Kerberos-beállítás, a Kerberos-beállítás, az Active Directory, a Jelszó és a PIN-kód szerkesztési beállításai.
Biztonsági sablonok szerkesztése [az elérhető sablonok listája]	Biztonsági sablon hozzáadására és szerkesztésére szolgál.
Hozzáférés-vezérlések szerkesztése Adminisztrációs menük Funkció elérése Kezelés Megoldások Munkák megszakítása az eszközön	A nyomtató menükhöz, a firmware frissítésekhez, a függő feladatokhoz való hozzáférés, valamint más hozzáférési pontok vezérlésére szolgál.

Egyéb biztonsági beállítások menü

Elem	Funkció
<p>Bejelentkezési korlátozások</p> <p>Sikertelen bejelentkezések Sikertelenség időkerete Felfüggesztés időtartama Panel bejelentkezési időtűllépés Távoli bejelentkezési időtűllépés</p>	<p>Korlátozza a nyomtató kezelőpaneljéről történő sikertelen bejelentkezési kísérletek számát és időkereteit az összes felhasználó felfüggesztése előtt.</p> <p>Megjegyzések:</p> <ul style="list-style-type: none"> • A „Sikertelen bejelentkezések” beállítás meghatározza a felhasználók felfüggesztése előtt tehető sikertelen bejelentkezési kísérletek számát. A gyári alapértelmezett érték az 1-10 kísérletszám-tartományra történő beállítás. • A „Sikertelenség időkerete” beállítás meghatározza a azt az időtartamot, amely alatt a sikertelen kísérletek tehető a felhasználók felfüggesztése előtt. A beállított időtartam 1–60 perc. A gyári alapértelmezett beállítás 5 perc. • A „Felfüggesztés időtartama” beállítás meghatározza, hogy mennyi ideig legyenek a felhasználók felfüggesztve a sikertelen bejelentkezések határértékének túllépését követően. A beállított időtartam 1–60 perc. A gyári alapértelmezett beállítás 5 perc. Az 1 azt jelzi, hogy a nyomtatón felfüggesztési időtartam nincs beállítva. • A „Panel bejelentkezési időtűllépés” meghatározza, hogy a nyomtató mennyi ideig maradjon készenléti állapotban a kezdőképernyőn a felhasználó automatikus kijelentkezése előtt. A beállítás értéke 1–900 másodperc. A gyári alapértelmezett érték 30 másodperc. • A „Távoli bejelentkezési időtűllépés” meghatározza, hogy egy távoli kapcsolat mennyi ideig maradjon készenléti állapotban a kezdőképernyőn a felhasználó automatikus kijelentkezése előtt. A beállítás értéke 1–120 másodperc. A gyári alapértelmezett beállítás 10 perc.
<p>Biztonsági visszaállító összekötő</p> <p>Hozzáférés-vezérlés=„Nincs adatvédelem” Nincs hatása A gyári alapértelmezett biztonsági értékek visszaállítása</p>	<p>Módosítja a biztonsági beállítások értékét.</p> <p>Megjegyzések:</p> <ul style="list-style-type: none"> • A Hozzáférés-vezérlés=„Nincs adatvédelem” beállítás megőrzi a felhasználó által megadott összes biztonsági információt. A gyári alapértelmezett érték a „Nincs adatvédelem”. • A „Nincs hatása” azt jelenti, hogy a visszaállításnak nincs hatása az eszköz biztonsági beállítására. • „A gyári alapértelmezett biztonsági értékek visszaállítása” lehetőség töröl minden, a felhasználó által meghatározott biztonsági információt, és hozzárendeli a gyári alapértelmezett értéket a panel és a beágyazott webkiszolgáló az Egyéb biztonsági beállítások részében található minden beállításához.
<p>LDAP-tanúsítvány ellenőrzése</p> <p>Igény Próba Engedélyezés Soha</p>	<p>Engedélyezi a felhasználó számára kiszolgáló-tanúsítvány kérését.</p> <p>Megjegyzések:</p> <ul style="list-style-type: none"> • Az „Igény” azt jelenti, hogy szükséges a kiszolgáló-tanúsítvány. Ha nem megfelelő tanúsítványt, vagy semmilyen tanúsítványt sem mutatnak be, akkor a tevékenység azonnal megszakad. A gyári alapbeállítás az „Igény”. • A „Próba” azt jelenti, hogy szükséges a kiszolgáló-tanúsítvány. Ha semmilyen tanúsítványt sem mutatnak be, akkor a tevékenység rendszeren tovább folytatódik. Ha nem megfelelő tanúsítványt mutatnak be, akkor a tevékenység azonnal megszakad. • Az „Engedélyezés” azt jelenti, hogy szükséges a kiszolgáló-tanúsítvány. Ha semmilyen tanúsítványt sem mutatnak be, akkor a tevékenység rendszeren tovább folytatódik. Ha nem megfelelő tanúsítványt mutatnak be, akkor nem lesz figyelembe véve, és a tevékenység rendszeren tovább folytatódik. • A „Soha” azt jelenti, hogy nem szükséges a kiszolgáló-tanúsítvány.
<p>Minimális PIN-hossz</p> <p>1–16</p>	<p>Korlátozza a PIN számjegyeinek számát.</p> <p>Megjegyzés: A gyári alapértelmezett érték 4.</p>

Bizalmas nyomtatás menü

Elem	Funkció
Érvényt. PIN max. Ki 2–10	Azt korlátozza, hogy hányszor adható meg rossz PIN-kód. Megjegyzések: <ul style="list-style-type: none"> Ez a menüpont csak akkor látható, ha formázott, működő nyomtató-merevlemez van telepítve. A korlát elérésekor a nyomtató törli az adott felhasználónévhez és PIN-kódhoz tartozó nyomtatási feladatokat.
Bizalmas feladat lejárata Ki 1 óra 4 óra 24 óra 1 hét	Meghatározza azt az időkorlátot, ameddig a nyomtató tárolhatja a bizalmas nyomtatási feladatokat. Megjegyzések: <ul style="list-style-type: none"> Ha a „Bizalmas feladat lejárata” beállítást módosítják, mialatt a bizalmas nyomtatási feladatok a nyomtató memóriájában vagy merevlemezén vannak, akkor ezeknek a nyomtatási feladatoknak a lejárati ideje nem módosul az új alapértelmezett értékre. Ha a nyomtatót kikapcsolják, akkor a nyomtató memóriájában lévő összes bizalmas feladat törlődik.
Feladatismétlés lejárata Ki 1 óra 4 óra 24 óra 1 hét	Meghatározza azt az időkorlátot, ameddig a nyomtató tárolhatja a nyomtatási feladatokat.
Feladatellenőrzés lejárata Ki 1 óra 4 óra 24 óra 1 hét	Beállítja azt az időkorlátot, ameddig a nyomtató tárolhatja az ellenőrzést igénylő nyomtatási feladatokat.
Feladatmegőrzés lejárata Ki 1 óra 4 óra 24 óra 1 hét	Beállítja azt az időkorlátot, ameddig a nyomtató tárolhatja a nyomtatási feladatokat későbbi nyomtatáshoz.
Megjegyzés: A gyári alapértelmezett érték a Kikapcsolva.	

Ideiglenes adatfájlok törlése menü

Az Ideiglenes adatfájlok törlése *csak* azokat a nyomtatásifeladat-adatokat törli a nyomtató merevlemezéről, amelyeket a fájlrendszer az adott pillanatban *nem* használ. A nyomtató merevlemezén található összes állandó adat, mint például a letöltött betűtípusok, a makrók és a függő feladatok, nem kerülnek törlésre.

Megjegyzés: Ez a menü csak akkor jelenik meg, ha formázott, működő nyomtató-merevlemez van telepítve.

Menüpont	Beállítás
Törlés mód Automatikus	Megadja az ideiglenes adatfájlok törlésének módját.

Menüpont	Beállítás
Automatikus módszer Egymenetes Többmenetes	<p>Kijelöli a korábbi nyomtatási feladatok által használt lemezterületet. Ez a módszer nem engedi, hogy a fájlrendszer ismét felhasználja ezt a területet, amíg az nem került törlésre.</p> <p>Megjegyzések:</p> <ul style="list-style-type: none"> • A gyári alapértelmezett beállítás az „Egymenetes”. • Csak az automatikus törlés teszi lehetővé a felhasználók számára, hogy anélkül töröljék az ideiglenes adatfájlokat, hogy a nyomtatót hosszabb időre ki kéne kapcsolniuk. • A szigorúan bizalmas anyagokat <i>csak</i> a Többmenetes módszer segítségével szabad törölni.

Biztonsági ellenőrzési napló menü

Elem	Funkció
Napló exportálása	<p>Engedélyezi egy jogosult felhasználónak az ellenőrzési napló exportálását.</p> <p>Megjegyzések:</p> <ul style="list-style-type: none"> • Az ellenőrzési naplónak a nyomtató vezérlőpaneljéről történő exportálásához egy flash-meghajtót kell csatlakoztatni a nyomtatóhoz. • Az ellenőrzési napló letölthető a beágyazott webkiszolgálóról és elmenthető számítógépre.
Napló törlése Igen Nem	<p>Megadja, hogy az ellenőrzési naplók törölhetők-e vagy sem.</p> <p>Megjegyzés: A gyári alapértelmezett érték az „Igen”.</p>
Napló beállítása Ellenőrzés engedélyezése Igen Nem Távoli rendszernapló engedélyezése Nem Igen Távoli rendszernaplózási szolgáltatás 0–23 Naplózási események súlyossága 0–7	<p>Megadja, hogy kell-e, és hogyan kell az ellenőrzési naplókat létrehozni.</p> <p>Megjegyzések:</p> <ul style="list-style-type: none"> • Az Ellenőrzés engedélyezése beállítás határozza meg, hogy az események naplózásra kerülnek-e a biztonsági ellenőrzési naplóban és a távoli rendszernaplóban. A gyári alapértelmezett érték a „Nem”. • A Távoli rendszernapló engedélyezése beállítás határozza meg, hogy a naplófájlok továbbításra kerülnek-e a távoli kiszolgálóra. A gyári alapértelmezett érték a „Nem”. • A Távoli rendszernaplózási szolgáltatás határozza meg a naplófájlok távoli rendszernapló kiszolgálóra való küldéséhez használt értéket. A gyári alapértelmezett érték a 4. • A bekapcsolt biztonsági ellenőrzési naplózási lehetőség esetében minden esemény súlyossági értéke is rögzítésre kerül. A gyári alapértelmezett érték a 4.

Dátum/idő beállítása menü

Elem	Funkció
Aktuális dátum és idő	<p>Itt láthatóak a nyomtató aktuális dátum- és időbeállításai.</p>
Dátum és idő kézi beállítása	<p>A dátum és az idő beállítására szolgál.</p> <p>Megjegyzés: A dátum/idő beállítási formája: ÉÉÉÉ-HH-NN ÓÓ:PP:MP.</p>
Időzóna	<p>Itt választhatja ki az időzónát.</p> <p>Megjegyzés: A gyári alapbeállítás a GMT.</p>

Elem	Funkció
Nyári időszámítás automatikus követése Be Ki	Beállítja, hogy a nyomtató az Időzóna beállításához társított megfelelő nyári időszámítás kezdetét és végét használja. Megjegyzés: A gyári alapértelmezett beállítás a Bekapcsolva, és az Időzóna-beállításához társított megfelelő Nyári időszámítást használja.
Egyéni időzóna beállítása Nyári időszámítás kezdő hete Nyári időszámítás kezdő napja Nyári időszámítás kezdő hónapja Nyári időszámítás kezdő ideje Nyári időszámítás befejező hete Nyári időszámítás befejező napja Nyári időszámítás befejező hónapja Nyári időszámítás befejező ideje Nyári időszámítás eltolódása	Engedélyezi a felhasználó számára az időzóna beállítását.
NTP engedélyezése Be Ki	Engedélyezi a Hálózati időprotokollt (NTP), amely a hálózat eszközein összehangolja az órák beállítását. Megjegyzés: A gyári alapértelmezett érték a „Bekapcsolva”.
NTP-kiszolgáló	Megtekintheti az NTP-kiszolgáló címét.
Hitelesítés engedélyezése Be Ki	Módosíthatja a hitelesítési beállítást Bekapcsolva vagy Kikapcsolva állapotra. Megjegyzés: A gyári alapértelmezett érték a Kikapcsolva.

Beállítások menü

Általános beállítások menü

Elem	Funkció
Kijelző nyelve Angol Français Deutsch Italiano Español Dansk Norsk Nederlands Svenska Portugál Suomi Orosz Polski Görög Magyar Türkçe Český Egyszerűsített kínai Hagományos kínai Koreai Japán	Beállítja a kijelzőn megjelenő szöveg nyelvét. Megjegyzés: Nem minden nyelv érhető el minden típusú nyomtatón. Egyes nyelvek esetében különleges hardver telepítésére lehet szükség.
Készletbecslés megjelenítése Becslések megjelenítése Becslések elrejtése	Megjeleníti a kezelőpanelen a kellékanyagokra vonatkozó becsléseket, a beágyazott webkiszolgálót, a menübeállításokat és a készülékstatisztikai jelentéseket. Megjegyzés: A gyári alapértelmezett érték a Becslések megjelenítése.
Gazdaságos mód Ki Energia Energia/papír Papír	Csökkenti az energia, a papír vagy a speciális nyomathordozó felhasználását. Megjegyzések: <ul style="list-style-type: none"> • A gyári alapértelmezett beállítás a kikapcsolt állapot. Visszaállítja a nyomtatót a gyári alapértelmezett értékre. • Az Energia beállítás a nyomtató energiafelhasználását minimalizálja. • Az Energia/papír beállítás a nyomtató energia-, papír- és speciális nyomathordozó-felhasználását csökkenti. • A „Papír” beállítás esetén a nyomtatási feladathoz szükséges papír és speciális nyomathordozó mennyisége lesz minimális.
ADF betöltve hangjelzés Bekapcsolva Letiltva	Meghatározza, hogy az ADF adjon-e hangjelzést a papír betöltésekor. Megjegyzés: A gyári alapbeállítás szerint a funkció bekapcsolt állapotban van.
Csendes üzemmód Ki Be	A nyomtató okozta zaj minimálisra csökkentése. Megjegyzés: A gyári alapértelmezett beállítás a kikapcsolt állapot.

Elem	Funkció
Kezdeti beállítás Igen Nem	Futtassa a beállítási varázslót.
Billentyűzet Billentyűzettípus Angol Français Kanadai francia Deutsch Italiano Español Görög Dansk Norsk Nederlands Svenska Suomi Portugál Orosz Polski Svájci német Svájci francia Koreai Magyar Türkçe Česky Egyszerűsített kínai Hagyományos kínai Japán [x] egyéni kulcs	Megad egy nyelvet és egyéni kulcsra vonatkozó információkat a kijelző billentyűzetének.
Papírméretek USA Metrikus	A papírméret mértékegységeinek meghatározása. Megjegyzések: <ul style="list-style-type: none"> • A gyári alapértelmezett érték a US. • A kezdeti beállítást a kezdeti beállítási varázslóban határozhatja meg az ország és a régió kiválasztásával.
PC-re szkennelés porttartománya [porttartomány]	Megadja a portokat letiltó tűzfal mögötti nyomtatók porttartományát. Megjegyzés: 9751:A gyári alapérték a 12000.

Elem	Funkció
<p>Kijelzett információk</p> <p>Bal oldalon</p> <p>Jobb oldalon</p> <p>[x] egyéni szöveg</p>	<p>Megadja a kezdőképernyő felső sarkaiban megjelenő szöveget.</p> <p>A Bal oldal és Jobb oldal menükhöz válasszon a következő lehetőségek közül:</p> <p>Nincs</p> <p>IP-cím</p> <p>Gazdanév</p> <p>Kapcsolattartó neve</p> <p>Hely</p> <p>Dátum/idő</p> <p>mDNS/DDNS szolgáltatásnév</p> <p>Zero Configuration-név</p> <p>[x] egyéni szöveg</p> <p>Típus neve</p> <p>Megjegyzések:</p> <ul style="list-style-type: none"> • A Bal oldal gyári alapértelmezett beállítása az IP-cím. • A Jobb oldal alapértelmezett beállítása a Dátum/idő.
<p>Kijelzett információk (folytatás)</p> <p>Fekete festékkazetta</p>	<p>Testreszabja a kellékeknél megjelenített információkat.</p> <p>Válasszon az alábbi beállítások közül:</p> <p>Mikor jelezzen</p> <p>Ne jelezzen</p> <p>Kijelzés</p> <p>Megjelenítendő üzenet</p> <p>Alapértelmezett</p> <p>Alternatív</p> <p>Alapértelmezett</p> <p>[szöveges bejegyzés]</p> <p>Alternatív</p> <p>[szöveges bejegyzés]</p> <p>Megjegyzés: A Mikor jelezzen gyári alapértelmezett beállítása a Ne jelezzen.</p>
<p>Kijelzett információk (folytatás)</p> <p>Papírelakadás</p> <p>Papír betöltése</p> <p>Szolgáltatási hibák</p>	<p>Testreszabja az egyes menükben kijelzett információkat.</p> <p>Válasszon az alábbi beállítások közül:</p> <p>Kijelzés</p> <p>Igen</p> <p>Nem</p> <p>Megjelenítendő üzenet</p> <p>Alapértelmezett</p> <p>Alternatív</p> <p>Alapértelmezett</p> <p>[szöveges bejegyzés]</p> <p>Alternatív</p> <p>[szöveges bejegyzés]</p> <p>Megjegyzés: A Kijelzés gyári alapértelmezett beállítása a Nem.</p>

Elem	Funkció
A kezdőképernyő testre szabása Nyelv módosítása Másolás Másolási parancsikonok Fax Faxolási parancsikonok E-mail E-mail parancsikonok FTP FTP-parancsikonok Fügő feladatok keresése Fügő feladatok USB meghajtó Profilok és megoldások Könyvjelzők Feladatok felhasználók szerint Úrlapok és kedvencek Kártya másolása Beolvasás hálózatra Saját parancsikon Több küldése	Módosítja a kezdőképernyőn megjelenő ikonokat. Minden ikon esetében az alábbi beállítások közül választhat: Kijelzés Ne jelezzen
Dátumformátum HH-NN-ÉÉÉÉ NN-HH-ÉÉÉÉ ÉÉÉ-HH-NN	Állítsa be a dátumformátumot. Megjegyzés: HH-NN-ÉÉÉÉ az egyesült államokbeli gyári alapértelmezett érték. A gyári alapértelmezett érték világszerte az NN-HH-ÉÉÉÉ.
Időformátum 12 órás de./du. 24 órás	Állítsa be az időformátumot. Megjegyzés: A gyári alapértelmezett érték a 12 órás de./du.
Kijelző fényereje 20–100	A kijelző fényerejének beállítása. Megjegyzés: A gyári alapértelmezett érték a 100.
Egy oldal másolása Ki Be	Beállítja egyidejűleg csak egy oldal másolását a lapolvasó üveglapjáról. Megjegyzés: A gyári alapértelmezett beállítás a kikapcsolt állapot.
Kimenet megvilágítása Normál/Készenléti mód Ki Halvány Élénk	Beállítja a normál tárolóból érkező fény mennyiségét. Megjegyzések: <ul style="list-style-type: none"> • A gyári alapbeállítás a Halvány, ha a Gazdaságos mód Energia vagy Energia/Papír értékre van állítva. • A gyári alapbeállítás az Élénk, ha a Gazdaságos mód ki van kapcsolva vagy Papír értékre van állítva.
Hangos visszajelzés Gombos visszajelzés Be Ki Hangerősség 1–10	Beállítja a gombok hangjelzésének erősségét. Megjegyzések: <ul style="list-style-type: none"> • A gombos visszajelzés gyári alapértelmezett értéke a Bekapcsolva. • A hangerősség gyári alapértelmezett értéke az 5.

Elem	Funkció
Könyvjelzők megjelenítése Igen Nem	Meghatározza, hogy a Fügő feladatok terület könyvjelzői megjelenjenek-e. Megjegyzés: A gyári alapértelmezett érték az „Igen”.
Háttér eltávolításának engedélyezése Be Ki	Meghatározza, hogy engedélyezve van-e a kép háttérének eltávolítása. Megjegyzés: A gyári alapértelmezett érték a „Bekapcsolva”.
Egyéni feladatok beolvasásának engedélyezése Be Ki	Több feladat beolvasása egyetlen fájlba. Megjegyzés: A gyári alapértelmezett érték a „Bekapcsolva”. A bekapcsolt állapot kiválasztásával az Egyéni feladatok beolvasásának engedélyezése beállítást fel lehet használni meghatározott feladatokhoz.
Lapolvasó elakadásának elhárítása Feladatszint Oldalszint	Meghatározza, hogyan kell újra betölteni egy beolvasott feladatot, ha az automatikus lapadagolóban elakad a papír. Megjegyzések: <ul style="list-style-type: none"> • A gyári alapértelmezett beállítás a Feladatszint. Ha a Feladatszint van kiválasztva, akkor újra be kell olvasni a teljes feladatot. • Ha az Oldalszint van kiválasztva, akkor csak az elakadt oldaltól kezdve kell újra beolvasni a feladatot.
Weboldalfrissítési ráta 30–300	Meghatározza a beágyazott webkiszolgáló frissítései között eltelő másodpercek számát. Megjegyzés: A gyári alapértelmezett érték a 120.
Kapcsolattartó neve	Meghatároz a nyomtatóhoz egy kapcsolattartó nevet. Megjegyzés: A kapcsolat nevét a beágyazott webkiszolgáló tárolja.
Hely	Meghatározza a helyet. Megjegyzés: A nyomtató helyét a beágyazott webkiszolgáló tárolja.
Riasztások Riasztás vezérlés Kazetta riasztás Iratkapocs!	Meghatározza a riasztás hangjelzését, ha kezelői beavatkozás szükséges. Minden riasztástípusok esetében az alábbi beállítások közül választhat: Ki Szimpla Folyamatos Megjegyzések: <ul style="list-style-type: none"> • A „Riasztás vezérlés” gyári alapértelmezett beállítása az „Egyszeres”. Több gyors sípolás hallható. • A Kazetta és a Tűzés riasztás esetén a gyári alapértelmezett beállítás a Kikapcsolva. • Folyamatosan ismétlődő gyors sípolások hallhatók bizonyos időközönként.
Időtűlépések Készenléti mód Letiltva 1–240	Beállítja azt az időt, mielőtt a nyomtató alacsony energiaszintű üzemmódba lép. Megjegyzés: A gyári alapértelmezett beállítás a 15 perc.

Elem	Funkció
Időtűllépések Alvó üzemmód Letiltva 1–120	Meghatározza, hogy a nyomtató egy feladat kinyomtatása után mennyi idő múlva váltson át energiatakarékos üzemmódra. Megjegyzések: <ul style="list-style-type: none"> • A gyári alapértelmezett beállítás a 20 perc. • Az alacsonyabb szintű beállítások több energiát takarítanak meg, viszont hosszabb bemelegedési időre van szükségük. • Ha a nyomtató a szobai világítással azonos áramkört használ, vagy ha a szobában fényvibrálást tapasztal, a legalacsonyabb szintet állítsa be. • Ha a nyomtató állandóan használatban van, magasabb szintet állítson be. A legtöbb esetben ilyenkor a nyomtatónak minimális bemelegedési időre van szüksége a nyomtatáshoz. • A „Letiltva” lehetőség csak akkor jelenik meg, ha az Energiatakarékoság funkció ki van kapcsolva.
Időtűllépések Nyomt. Kijelző ki beállításnál Nyomt. engedély. kikapcs. kijelzőnél Kijelző bekapcs. nyomtatáskor	Feladat nyomtatása kikapcsolt kijelzőnél. Megjegyzés: Kijelző bekapcsolva, ha a nyomtatása a gyári alapbeállítás.
Időtűllépések Hibernálási idő Letiltva 20 perc 1–3 óra 6 óra 1–3 nap 1–2 hét 1 hónap	Itt adhatja meg, hogy mennyi idő után lépjen a nyomtató hibernált állapotba. Megjegyzés: A gyári alapértelmezett beállítás 3 nap.
Időtűllépések Hibernálási idő kapcsolat esetén Hibernált mód Ne hibernálja	Hibernált üzemmódba állítja a nyomtatót, még aktív Ethernet- vagy telefonkapcsolat esetén is. Megjegyzés: A gyári alapértelmezett érték a Hibernálás.
Időtűllépések Kijelző időtűllépése 15–300	Beállítja azt az időt, ameddig a nyomtató vár, mielőtt a kijelző visszalépne Kész állapotba. Megjegyzés: A gyári alapértelmezett érték a 30.
Időtűllépések Kijelz. időt. meghossz Be Ki	A nyomtató beállítása a meghatározott feladat folytatására a kezdőképernyőre való visszatérés nélkül, amikor a Kijelző időtűllépési idő lejár. Megjegyzés: A gyári alapértelmezett beállítás a kikapcsolt állapot.
Időtűllépések Nyomtatási időtűllépés Letiltva 1–255	Beállítja azt az időt, ameddig a nyomtató a nyomtatási feladat befejezését jelző üzenetre vár, mielőtt törölné a feladat hátralévő részét. Megjegyzések: <ul style="list-style-type: none"> • A gyári alapértelmezett érték 90 másodperc. • A beállított időtartam lejártával a nyomtatóban lévő, részben kinyomtatott oldal nyomtatása befejeződik. • A Nyomtatási időtűllépés funkció csak PCL-emuláció használata esetén érhető el.

Elem	Funkció
Időtűllépések Várakozási időtűllépés Letiltva 15–65535	Beállítja azt az időt, ameddig a nyomtató további adatokra vár, mielőtt törölné a nyomtatási feladatot. Megjegyzések: <ul style="list-style-type: none"> • A gyári alapértelmezett érték 40 másodperc. • A Várakozási időtűllépés PostScript-emuláció használata esetén nem érvényes.
Időtűllépések Feladattartási időtűllépés 5–255	Beállítja azt az időtartamot, amennyit a nyomtató várjon a felhasználó beavatkozására, mielőtt felfüggeszti a nem létező erőforrásokat igénylő feladatokat és folytatja a nyomtatási várakozási sorban lévő további feladatok kinyomtatását. Megjegyzések: <ul style="list-style-type: none"> • A gyári alapértelmezett érték a 30. • Ez a menüelem csak akkor jelenik meg, ha merevlemez van telepítve.
Hiba elhárítása Automatikus újraindítás Újraindítás, ha tétlen Újraindítás mindig Újraindítás soha	A nyomtató újraindítása, ha valamilyen hiba történt. Megjegyzés: A gyári alapértelmezett beállítás az „Újraindítás mindig”.
Hiba elhárítása Automatikus újraindítások maximális száma 1–20	Megadja az automatikus újraindítások számát, a nyomtató által végrehajtható értékhatáron belül. Megjegyzések: <ul style="list-style-type: none"> • A gyári alapértelmezett érték a 2. • Ha az újraindítások száma eléri a megadott értéket, megjelenik egy hibaüzenet a nyomtató kijelzőjén.
Nyomtatás helyreállítása Automatikus folytatás Letiltva 5–255	Engedélyezi, hogy a nyomtató bizonyos offline helyzetekben automatikusan folytassa a nyomtatást, amennyiben azok egy megadott időn belül nincsenek megoldva. Megjegyzés: A gyári alapértelmezett érték a Letiltva.
Nyomtatás helyreállítása Elakadás utáni helyreáll. Be Ki Automatikus	Megadja, hogy a nyomtató újraindítja-e az elakadt oldalakat. Megjegyzések: <ul style="list-style-type: none"> • A gyári alapértelmezett érték az Automatikus. A nyomtató újraindítja az elakadt oldalakat, amennyiben nincs szükség memóriára további feladatok kinyomtatásához. • A Bekapcsolva kiválasztásával a nyomtató mindig újraindítja az elakadt oldalakat. • A Kikapcsolva kiválasztásával a nyomtató sosem nyomtatja újra az elakadt oldalakat.
Nyomtatás helyreállítása Elak.seg. Be Ki	Beállítja, hogy a nyomtató automatikusan ellenőrizze, hogy van-e elakadt papír. Megjegyzés: A gyári alapértelmezett érték a „Bekapcsolva”.

Elem	Funkció
Nyomtatás helyreállítása Oldalvédelem Ki Be	Sikeresen kinyomtat egy olyan oldalt, amelyet másképp nem lehetett volna kinyomtatni. Megjegyzések: <ul style="list-style-type: none"> • A gyári alapértelmezett beállítás a kikapcsolt állapot. A nyomtató részoldalt nyomtat ki, ha nincs elég memória egy egész oldal kinyomtatásához. • A Be kiválasztásával a nyomtató az egész oldalt kinyomtatja.
Alvó gomb megnyomása Ne csináljon semmit Alvó Hibernált mód	Meghatározza, hogy válaszoljon a nyomtató tétlen állapotban az Alvás gomb rövid megnyomására. Megjegyzés: A gyári alapbeállítás az Alvó üzemmód.
Nyomja meg és tartsa lenyomva az Alvó gombot Ne csináljon semmit Alvó Hibernált mód	Meghatározza, hogy válaszoljon a nyomtató tétlen állapotban az Alvó gomb hosszú megnyomására. Megjegyzés: A gyári alapértelmezett beállítás a Ne csináljon semmit.
Gyári alapbeállítások Nincs visszaállítás Visszaállítás most	A nyomtató gyári alapbeállításainak használata. Megjegyzések: <ul style="list-style-type: none"> • A gyári alapértelmezett érték a Ne állítsa vissza. • A Visszaállítás most lehetőséggel visszaállítja a nyomtató összes gyári alapértelmezett beállítását, a Hálózat/portok menü beállításainak kivételével. A RAM-ban tárolt valamennyi letöltés törlésre kerül. Mindez nem érinti a flash memóriában, illetve a nyomtató merevlemezén tárolt letöltéseket.
Konfigurációs fájl exportálása Exportálás	Konfigurációs fájlok exportálása flash meghajtóra.

Másolási beállítások menü

Használja	Funkció
Tartalom típusa Szöveg Grafika Szöveg/fénykép Fénykép	Az eredeti dokumentum tartalmának megadása. Megjegyzés: A gyári alapértelmezett beállítás a Szöveg/fénykép.
Tartalom forrása Fekete-fehér lézer Színes lézer Tintasugaras Fénykép/film Magazin Újság Nyomda Egyéb	Meghatározza, hogyan készült az eredeti dokumentum. Megjegyzés: A gyári alapértelmezett beállítás a „Fekete-fehér lézer”.

Használja	Funkció
<p>Oldalak (kétoldalas) Egyold. – egyold. Egyold. – kétold. Kétold. – egyold. Kétold. – kétold.</p>	<p>Megadja, hogy az eredeti dokumentum kétoldalas vagy egyoldalas-e, illetve hogy az arról készült másolat egyoldalas vagy kétoldalas legyen-e.</p> <p>Megjegyzések:</p> <ul style="list-style-type: none"> • Egyoldalast egyoldalassá—Az egyik oldalon nyomtatott eredeti dokumentum másolata is csak a papír egyik oldalára lesz kinyomtatva. • Egyoldalast kétoldalassá—Az egyik oldalon nyomtatott eredeti dokumentum másolata a papír mindkét oldalára lesz kinyomtatva. • Kétoldalast egyoldalassá—A mindkét oldalon nyomtatott eredeti dokumentum másolata csak a papír egyik oldalára lesz kinyomtatva. • Kétoldalast kétoldalassá—A mindkét oldalon nyomtatott eredeti dokumentum másolata is a papír mindkét oldalára lesz kinyomtatva.
<p>Papírtakarékos mód Ki 2 oldal álló 4 oldal álló 2 oldal fekvő 4 oldal fekvő</p>	<p>Egy dokumentum két vagy négy lapjának másolása egyetlen oldalra.</p> <p>Megjegyzés: A gyári alapértelmezett beállítás a kikapcsolt állapot.</p>
<p>Lapszél nyomtatása Be Ki</p>	<p>Meghatározza, hogy legyen-e oldalkeret nyomtatva vagy sem.</p> <p>Megjegyzés: A gyári alapértelmezett beállítás a kikapcsolt állapot.</p>
<p>Leválogatás (1,1,1) (2,2,2) (1,2,3) (1,2,3)</p>	<p>Több példány nyomtatásakor egymásra helyezve tartja a nyomtatási feladat oldalait.</p> <p>Megjegyzés: A gyári alapértelmezett beállítás az „(1,2,3) (1,2,3)”.</p>
<p>Tűzés Ki Be</p>	<p>A tűző-szétválogató funkció engedélyezése vagy letiltása.</p> <p>Megjegyzések:</p> <ul style="list-style-type: none"> • A gyári alapértelmezett beállítás a kikapcsolt állapot. • Ez a menü csak akkor jelenik meg, ha a kapcsoló kiadógység telepítve van.

Használja	Funkció
Eredeti méret Letter Legal Executive Folio Statement Oficio (Mexikó) Universal Automatikus méretérzékelés Vegyes méretek A4 A5 A6 JIS B5 Egyéni beolvasási méret [x] Eredeti kötése Névjegykártya 3 x 5 hüvelyk 4 x 6 hüvelyk Azonosítókártya	Az eredeti dokumentum papírméretének megadása. Megjegyzések: <ul style="list-style-type: none"> • A gyári alapértelmezett érték az USA-ban a letter papírméret. • A gyári alapértelmezett érték világszerte az A4.
Másolás forrása [x]. tálca Automatikus méretigazítás Többcélú adagoló	Megadja a másolási munkához tartozó papírforrást. Megjegyzés: A gyári alapértelmezett beállítás az 1. tálca.
Fóliaelválasztók Be Ki	Az írásvetítő fóliák közé papírt helyez. Megjegyzés: A gyári alapértelmezett érték a bekapcsolt állapot.
Elválasztólapok Ki Példányok között Feladatok között Oldalak között	Papírlapot helyez az oldalak, másolatok vagy feladatok közé. Megjegyzés: A gyári alapértelmezett beállítás a kikapcsolt állapot.
Elválasztólap forrása [x]. tálca Többcélú adagoló	Megadja az elválasztólapok papírforrását. Megjegyzés: A gyári alapértelmezett beállítás az 1. tálca.
Sötétség 1–9	Megadja a másolat sötétségi szintjét. Megjegyzés: Az alapértelmezett érték az 5.
Példányszám 1–999	Megadja a másolatok példányszámát. Megjegyzés: Az alapértelmezett érték az 1.

Használja	Funkció
Fejléc/lábléc [Elhelyezés] Ki Dátum/idő Oldalszám Egyéni szöveg Nyomtatás: Minden oldalra Csak az első oldalra Az első kivételével minden oldalra Egyéni szöveg	Meghatározza a fejlécre és láblécre vonatkozó információkat, valamint annak elhelyezését az oldalon. Az elhelyezéssel kapcsolatban válasszon a következő lehetőségek közül: <ul style="list-style-type: none"> • Bal oldalon felül • Középső felső • Jobb oldalon felül • Bal oldalon lent • Középső alsó • Jobb oldalon lent Megjegyzések: <ul style="list-style-type: none"> • Az elhelyezés gyári alapértelmezett beállítása a Kikapcsolva. • A „Nyomtatás” lehetőség gyári alapértelmezett beállítása a „Minden oldalra”.
Fedvény Bizalmas Másolás Vázlat Sürgős Egyéni Ki	Megadja a másolási feladat egyes oldalaira nyomtatandó átfedés szövegét. Megjegyzés: A gyári alapértelmezett beállítás a kikapcsolt állapot.
Egyéni matrica	Megadja az egyéni matrica szövegét. Megjegyzés: Maximum 64 karakter engedélyezett.
Fontos másolatok engedélyezése Be Ki	Lehetővé teszi a nyomtatási feladatok megszakítását, és a nyomtatás közben dokumentumok vagy oldalak másolását. Megjegyzés: A gyári alapértelmezett érték a bekapcsolt állapot.
Egyéni feladat beolvasása Be Ki	Vegyes papírméreteket tartalmazó dokumentum beolvasása egyetlen másolási feladatba. Megjegyzések: <ul style="list-style-type: none"> • A gyári alapértelmezett beállítás a kikapcsolt állapot. • Ez a menüelem csak akkor jelenik meg, ha telepítve van formázott, működő nyomtató-merevlemez.
Mentés engedélyezése parancsikonként Be Ki	Egyéni másolási beállítások mentése parancsikonként. Megjegyzés: A gyári alapértelmezett érték a bekapcsolt állapot.
Háttéreltávolítás -4 - 4	Megadja, hogy a háttér mennyire látszódjék a másolaton. Megjegyzés: A gyári alapértelmezett érték a 0.
Automatikus középre igazítás Ki Be	A tartalom automatikus középre igazítása az oldalon. Megjegyzés: A gyári alapértelmezett beállítás a kikapcsolt állapot.

Használja	Funkció
Színikihagyás Színikihagyás Nincs Vörös Zöld Kék Alapértelmezett vörös küszöbérték 0–255 Alapértelmezett zöld küszöbérték 0–255 Alapértelmezett kék küszöbérték 0–255	Meghatározza, hogy a beolvasás során melyik színt kell elhagyni, vagy hogy az egyes színek küszöbértékénél hogyan kell módosítani a színikihagyást. Megjegyzések: <ul style="list-style-type: none"> • A „Színikihagyás” gyári alapértelmezett beállítása a „Nincs”. • Az egyes színek gyári alapértelmezett küszöbértéke 128.
Kontraszt 0–5 A tartalomhoz legjobb	Megadja a másolat kontrasztját. Megjegyzés: A gyári alapértelmezett beállítás „A tartalomhoz legjobb”.
Tükörkép Ki Be	Tükörképet készít az eredeti dokumentumról. Megjegyzés: A gyári alapértelmezett beállítás a kikapcsolt állapot.
Inverz kép Ki Be	Negatív képet készít az eredeti dokumentumról. Megjegyzés: A gyári alapértelmezett beállítás a kikapcsolt állapot.
Árnyék részletei -4 - 4	Megadja, hogy az árnyékok mennyire részletesen jelenjenek meg a másolaton. Megjegyzés: A gyári alapértelmezett érték a 0.
Automatikus lapadagoló ferdeségének igazítása Automatikus Ki Be	Kijavítja a beolvasott kép kisebb mértékű ferdeségét. Megjegyzés: A gyári alapértelmezett beállítás a kikapcsolt állapot.
Beolvasás szélőtől szélíg Ki Be	Megadja, hogy az eredeti dokumentum faxolás előtti beolvasása éltől élig tartson-e. Megjegyzés: A gyári alapértelmezett beállítás a kikapcsolt állapot.
Élesség 1–5	Beállítja a másolat élességét. Megjegyzés: A gyári alapértelmezett érték a 3.
Próbamásolat Ki Be	Próbamásolatot készít az eredeti dokumentumról. Megjegyzés: A gyári alapértelmezett beállítás a kikapcsolt állapot.

Faxbeállítások menü

Faxolás üzemmód (Analog fax beállítása) menü

Az Analog fax beállítása menü a faxolási feladatot telefonvonalon keresztül küldi.

Megjegyzés: A faxolás funkció nem minden nyomtatómodellen érhető el.

Használja	Funkció
Faxnév	Megadja a nyomtatóba épített faxkészülék nevét.
Faxszám	Megadja a faxkészülékhez rendelt számot.
Faxazonosító Faxnév Faxszám	Megadja a fax azonosításának módját.
Kézi faxolás engedélyezve Be Ki	Beállítja, hogy a nyomtatóval csak kézi üzemmódban lehessen faxot küldeni, ehhez vonali osztó és kézibeszélő szükséges. Megjegyzések: <ul style="list-style-type: none"> • A gyári alapértelmezett beállítás a kikapcsolt állapot. • A beérkező faxok fogadásához és a faxszámok tárcsázásához használjon hagyományos telefont. • A „Kézi faxolás” menü közvetlen eléréséhez nyomja meg a numerikus billentyűzet # 0 elemét.
Memóriahasználat Összes fogadott Legtöbbet fogadott Egyenlő Majdnem elküldött Összes elküldött	Meghatározza a nem felejtő memória megosztását a küldendő és fogadandó faxolási feladatok között. Megjegyzések: <ul style="list-style-type: none"> • Az alapértelmezett érték az „Egyenlő”. Ez a faxok küldése és fogadása számára fenntartott memóriát egyenlő mértékben osztja el. • A „Legtöbbet küldöttre” érték beállítása esetén a memória legnagyobb része a faxok elküldésére szolgál. • „Az összes elküldött” beállítás esetén a teljes memória a faxok küldésére van fenntartva. • „Az Összes fogadott” beállítás esetén a teljes memória a faxok fogadására van fenntartva. • A „Legtöbbet fogadott” érték beállítása esetén a memória legnagyobb része a faxok fogadására szolgál.
Faxok törlése Engedélyezés Nem engedélyezett	Meghatározza, hogy a nyomtató törölje-e vagy sem a faxolási feladatokat. Megjegyzés: A gyári alapbeállítás az engedélyezés.
Hívófél-azonosító Ki Elsődleges Változó	Megadja a használt hívóazonosító típusát.
Faxszám maszkolása Ki Balról Jobbról	Megadja egy kimenő faxszám számjegyei maszkolásának az irányát. Megjegyzések: <ul style="list-style-type: none"> • A gyári alapértelmezett beállítás a kikapcsolt állapot. • A maszkolni kívánt karakterek számát a „Maszkolandó számjegyek” beállításban lehet megadni.
Maszkolandó számjegyek 0–58	Megadja egy kimenő faxszám maszkolandó számjegyeinek a darabszámát. Megjegyzés: A gyári alapértelmezett érték a 0.

Használja	Funkció
<p>Fax fedőlap</p> <p>Fax fedőlap</p> <p>Alapértelmezés szerint kikapcsolva</p> <p>Alapértelmezés szerint bekapcsolva</p> <p>Soha ne használja</p> <p>Mindig használja</p> <p>Beillesztés mezőbe</p> <p>Be</p> <p>Ki</p> <p>Beillesztés mezőből</p> <p>Be</p> <p>Ki</p> <p>Feladó</p> <p>Befoglalás üzenetmezőbe</p> <p>Be</p> <p>Ki</p> <p>Üzenet</p> <p>Logó beillesztése</p> <p>Be</p> <p>Ki</p> <p>[x] lábléc beillesztése</p> <p>Be</p> <p>Ki</p> <p>[x] lábléc</p>	<p>Beállítja a fax fedőlapját.</p> <p>Megjegyzések:</p> <ul style="list-style-type: none"> • A Fax fedőlap beállításának gyári alapértelmezett értéke „Alapértelmezés szerint kikapcsolva”. • Az összes többi menüelem gyári alapértelmezett beállítása a kikapcsolt állapot.
Menüpont	Beállítás
<p>Felbontás</p> <p>Normál</p> <p>Finom: 200 dpi</p> <p>Szuperfinom: 300 dpi</p> <p>Ultrafinom: 600 dpi</p>	<p>A minőséget adja meg a hüvelykenkénti pontok számában kifejezve (dots per inch, dpi). A nagyobb felbontás jobb nyomtatási minőséget jelent, ám megnöveli a fax továbbításához szükséges időt.</p> <p>Megjegyzés: A gyári alapértelmezett érték a „Normál”.</p>

Menüpont	Beállítás
Eredeti méret Letter Legal Executive Folio Statement Oficio (Mexikó) Universal Automatikus méretérzékelés Vegyes méretek A4 A5 A6 JIS B5 [x] egyéni beolvasási méret Eredeti kötése Névjegykártya 3 x 5 hüvelyk 4 x 6 hüvelyk	Az eredeti dokumentum papírméretének megadása. Megjegyzés: Egyesült Államok esetén a gyári alapbeállítás a vegyes méret. A gyári alapértelmezett érték világszerte az A4.
Oldalak (kétoldalas) Ki Hosszú oldal Rövid oldal	Megadja a szöveg és grafika oldaltájolását. Megjegyzések: <ul style="list-style-type: none"> • A gyári alapértelmezett beállítás a kikapcsolt állapot. • A „Hosszú oldal” beállítás esetén a kötés az oldal hosszabb éle mentén (azaz álló tájolás esetén a bal oldalon, fekvő tájolás esetén a felső oldalon) van. • A „Rövid oldal” beállítás esetén a kötés az oldal rövidebb éle mentén (azaz álló tájolás esetén felül, fekvő tájolás esetén bal oldalon) van.
Tartalom típusa Szöveg Grafika Szöveg/fénykép Fénykép	Az eredeti dokumentum tartalmának megadása. Megjegyzés: A gyári alapbeállítás a szöveg.
Tartalom forrása Fekete-fehér lézer Színes lézer Tintasugaras Fénykép/film Magazin Újság Nyomda Egyéb	Meghatározza, hogyan készült az eredeti dokumentum. Megjegyzés: A gyári alapértelmezett beállítás a „Fekete/fehér lézer”.
Sötétség 1–9	A nyomtatvány világosabb vagy sötétebb lesz a beállítástól függően. Megjegyzés: Az alapértelmezett érték az 5.
Tárcsázási előtag	Numerikus beviteli mező, amely lehetővé teszi a előhívószámok, például a 99 megadását.

Menüpont	Beállítás
Előhívószám-szabályok [x] előtagra vonatkozó szabály	Létrehoz egy előtagtárcsázási szabályt.
Automatikus újrAhívás 0–9	Megadja, hogy a nyomtató hányszor kísérelje meg elküldeni a faxot. Megjegyzés: A gyári alapértelmezett érték az 5.
ÚjrAhívás gyakorisága 1–200	Megadja az újrAhívások közti időt. Megjegyzés: A gyári alapértelmezett érték a 3.
Alközpont mögött Igen Nem	Bekapcsolja vagy kikapcsolja a tárcsahang nélküli, kapcsolótábla segítségével történő tárcsázást. Megjegyzés: A gyári alapértelmezett érték a Nem.
ECM bekapcsolása Igen Nem	Bekapcsolja vagy kikapcsolja a hibajavító módot faxműveletek esetén. Megjegyzés: A gyári alapértelmezett érték az „Igen”.
Faxbeolvasás engedélyezése Be Ki	A nyomtatón beolvasott fájlok faxolása. Megjegyzés: A gyári alapértelmezett érték a bekapcsolt állapot.
Faxoláshoz használt illesztőprogram Igen Nem	Engedélyezi, hogy a nyomtató illesztőprogramja faxolási feladatokat küldjön. Megjegyzés: A gyári alapértelmezett érték az „Igen”.
Mentés engedélyezése parancsikonként Be Ki	Faxszámok mentése gyorstárcsázó számokként a nyomtatóban. Megjegyzés: A gyári alapértelmezett érték a bekapcsolt állapot.
Hívás módja Hang Impulzus	Megadja, hogy a tárcsázáskor továbbított jel hangfrekvenciás jel vagy impulzus-e. Megjegyzés: A gyári alapértelmezett érték a „Hang”.
Maximális sebesség 2400 4800 9600 14400 33600	Megadja a faxküldés maximális sebességét baudban kifejezve. Megjegyzés: A gyári alapértelmezett érték a 33600.
Egyéni feladat beolvasása Be Ki	Vegyes papírméreteket tartalmazó dokumentum beolvasása egyetlen fájlba. Megjegyzések: <ul style="list-style-type: none"> • A gyári alapértelmezett beállítás a kikapcsolt állapot. • Ez a menüelem csak akkor jelenik meg, ha telepítve van formázott, működő nyomtató-merevlemez.
Előkép beolvasása Be Ki	Meghatározza, hogy a beolvasási feladatokhoz megjelenjen-e az előkép a kijelzőn. Megjegyzések: <ul style="list-style-type: none"> • A gyári alapértelmezett beállítás a kikapcsolt állapot. • Ez a menüelem csak akkor jelenik meg, ha telepítve van formázott, működő nyomtató-merevlemez.
Háttéreltávolítás -4 és +4 között	Megadja, hogy a háttér mennyire látszódjék a beolvasott képen. Megjegyzés: A gyári alapértelmezett érték a 0.

Menüpont	Beállítás
Kontraszt 0–5 A tartalomhoz legjobb	A beolvasott kép kontrasztját adja meg. Megjegyzés: A gyári alapértelmezett beállítás „A tartalomhoz legjobb”.
Tükörkép Ki Be	Tükörképet készít az eredeti dokumentumról. Megjegyzés: A gyári alapértelmezett beállítás a kikapcsolt állapot.
Inverz kép Ki Be	Negatív képet készít az eredeti dokumentumról. Megjegyzés: A gyári alapértelmezett beállítás a kikapcsolt állapot.
Árnyék részletei -4 - 4	Megadja, hogy az árnyékok mennyire részletesen jelenjenek meg. Megjegyzés: A gyári alapértelmezett érték a 0.
Automatikus lapadagoló ferdeségének igazítása Automatikus Ki Be	A beolvasott kép enyhe ferdeségét korrigálja. Megjegyzések: <ul style="list-style-type: none"> • A gyári alapértelmezett beállítás a kikapcsolt állapot. • Ez a menüelem csak bizonyos nyomtatómodellnél támogatott.
Beolvasás szélőtől szélíg Ki Be	Megadja, hogy az eredeti dokumentum faxolás előtti beolvasása éltől élig tartson-e. Megjegyzés: A gyári alapértelmezett beállítás a kikapcsolt állapot.
Élesség 1–5	A fax élességét állítja. Megjegyzés: Az alapértelmezett érték a 3.
Hőmérséklet -4 és +4 között	A „meleg” vagy „hideg” kimenetek meghatározása. A „hideg” értékek kékebb, míg a „meleg” értékek vörösebb kimenetet eredményeznek, mint az alapértelmezett. Megjegyzés: A gyári alapértelmezett érték a 0.
Színes faxok auto. átalakítása fekete-fehérré Be Ki	A kimenő faxokat fekete-fehérré alakítja. Megjegyzés: A gyári alapértelmezett érték a bekapcsolt állapot.

Használja	Funkció
Faxfogadás engedélyezése Be Ki	Engedélyezi, hogy a nyomtató illesztőprogramja faxolási feladatokat fogadjon. Megjegyzés: A gyári alapértelmezett érték a bekapcsolt állapot.
Várakozó faxfeladat Nincs Festékkazetta Festékkazetta és kellékek	Eltávolítja azokat a faxfeladatokat, amelyek külön, rendelkezésre nem álló erőforrásokat igényelnek a nyomtatási sorból. Megjegyzés: A gyári alapértelmezett beállítás a Nincs.
Csengések a válaszig 1–25	Megadja, hogy a faxhívás fogadása hány csengetés után történjen. Megjegyzés: Az alapértelmezett érték a 3.
Aut. kicsinyítés Be Ki	A bejövő faxot átméretezi úgy, hogy az ráférjen a fax számára kijelölt tálcába helyezett papírra. Megjegyzés: A gyári alapértelmezett érték a bekapcsolt állapot.

Használja	Funkció
Papírforrás Automatikus [x]. tálca Többcélú adagoló	Megadja a beérkező faxolási feladatok nyomtatásához használt papír forrását. Megjegyzés: A gyári alapértelmezett érték az Automatikus.
Oldalak (kétoldalas) Ki Be	Lehetővé teszi a beérkező faxok kétoldalas nyomtatását. Megjegyzések: <ul style="list-style-type: none"> • A gyári alapértelmezett beállítás a kikapcsolt állapot. • Ez a menüelem csak akkor jelenik meg, ha a nyomtató tartalmaz duplex egységet.
Elválasztólapok Ki Feladat előtt Feladat után	Engedélyezi, hogy a nyomtató elválasztólapokat illesszen be a bejövő faxfeladatok közé. Megjegyzés: A gyári alapértelmezett beállítás a kikapcsolt állapot.
Elválasztólap forrása [x]. tálca Többcélú adagoló	Megadja, hogy a nyomtató honnan vegye az elválasztólapot. Megjegyzés: A gyári alapértelmezett beállítás az 1. tálca.
Fax lábléce Be Ki	Az átviteli adatokat a beérkező fax oldalainak aljára nyomtatja. Megjegyzés: A gyári alapértelmezett beállítás a kikapcsolt állapot.
Maximális sebesség 2400 4800 9600 14400 33600	Megadja a faxfogadás maximális sebességét baudban kifejezve. Megjegyzés: A gyári alapértelmezett érték a 33600.
Fax továbbítása Nyomtatás Nyomtatás és továbbítás Tovább	Engedélyezi a fogadott faxok továbbítását egy másik címzett részére. Megjegyzés: A gyári alapértelmezett beállítás a Nyomtatás.
Továbbítás ide: Fax E-mail FTP LDSS eSF	Megadja a továbbítandó faxok címzettjének típusát. Megjegyzések: <ul style="list-style-type: none"> • A gyári alapértelmezett érték a Fax. • Ezt a menüelemet csak a nyomtató beágyazott webkiszolgálójából lehet elérni.
Továbbítás parancsikonhoz	Annak a parancsikonzámnak a megadása, amely megfelel a címzett típusának (Fax, E-mail, FTP, LDSS vagy eSF) Megjegyzés: Legfeljebb 16 karaktert adhat meg.
Ismeretlen fax blokkolása Ki Be	Lehetővé teszi azon beérkező faxok letiltását, amelyek állomásazonosítóval vagy fax azonosítóval nem rendelkező eszközökről érkeznek. Megjegyzés: A gyári alapértelmezett beállítás a kikapcsolt állapot.
Tiltott faxszámok listája	Engedélyezi a nyomtatóban tárolt blokkolt faxszámok listájának használatát. Megjegyzés: Legfeljebb 512 karaktert adhat meg.

Használja	Funkció
Átviteli napló Napló nyomtatása Nincs naplónyomtatás Csak a hibák nyomtatása	Lehetővé teszi az átviteli napló nyomtatását a faxok fogadása után. Megjegyzés: A gyári alapértelmezett érték a „Napló nyomtatása”.
Fogadási hibanapló Soha nincs nyomtatás Nyomtatás hiba esetén	Lehetővé teszi a fogadási hibanapló kinyomtatását a fogadási hibákat követően. Megjegyzés: A gyári alapértelmezett beállítás a „Soha nincs nyomtatás”.
Naplók automatikus nyomtatása Be Ki	Engedélyezi a faxolási naplók automatikus kinyomtatását. Megjegyzések: <ul style="list-style-type: none"> • A gyári alapértelmezett érték a bekapcsolt állapot. • A nyomtató minden 200. faxfeladat után kinyomtat egy naplót.
Naplópapír forrása [x]. tálca Többcélú adagoló	Megadja a naplók nyomtatásához használt papír forrását. Megjegyzés: A gyári alapértelmezett beállítás az 1. tálca.
Naplók megjelenítése Távoli állomás neve Tárcsázott szám	Megadja, hogy a nyomtatott naplókon a tárcsázott szám, az állomás neve vagy a fax neve szerepeljen-e Megjegyzés: A gyári alapértelmezett beállítás a „Távoli állomás neve”.
Feladatnapló engedélyezése Be Ki	Lehetővé teszi a faxolási feladatok naplójának megnyitását. Megjegyzés: A gyári alapértelmezett érték a bekapcsolt állapot.
Hívásnapló engedélyezése Be Ki	Lehetővé teszi a faxhívások naplójának megnyitását. Megjegyzés: A gyári alapértelmezett érték a bekapcsolt állapot.

Használja	Funkció
Hangszórómód Mindig kikapcsolva Csatlakozásig bekapcsolva Mindig bekapcsolva	Megadja a hangszóró módját. Megjegyzések: <ul style="list-style-type: none"> • A gyári alapértelmezett beállítás a „Kapcsolódásig”. A hangszóró mindaddig hangjelzést ad, amíg a faxkapcsolat létre nem jön. • A „Mindig bekapcsolva” beállítás bekapcsolja a hangszórót. • A „Mindig ki” beállítás esetén a hangszóró ki van kapcsolva.
Kihangosító hangereje Magas Alacsony	A hangerő szintjét szabályozza. Megjegyzés: A gyári alapértelmezett érték a „Magas”.
Csengetési hangerő Ki Be	Szabályozza a faxhangszóró csengési hangerejét. Megjegyzés: A gyári alapértelmezett érték a bekapcsolt állapot.

Használja	Funkció
Minden csengés Csak egyszeri csengés Csak kétszeri csengés Csak háromszori csengés Csak egyszeri vagy kétszeri csengés Csak egyszeri vagy háromszori csengés Csak kétszeri vagy háromszori csengés	Megadja, hogy a nyomtató milyen csengési mintával válaszoljon a hívásokra. Megjegyzés: A gyári alapértelmezett beállítás a „Minden csengés”.

E-mail beállítások menü

Használja	Funkció
E-mail kiszolgáló beállítása Tárgy Üzenet Fájlnév	Megadja az e-mail kiszolgáló adatait. Megjegyzések: <ul style="list-style-type: none"> • A „Tárgy” mező legfeljebb 255 karaktert tartalmazhat. • Az „Üzenet” mező legfeljebb 512 karaktert tartalmazhat. • A „Fájlnév” mező legfeljebb 53 karaktert tartalmazhat.
E-mail kiszolgáló beállítása Küldjön másolatot Soha ne jelenjen meg Alapértelmezés szerint bekapcsolva Alapértelmezés szerint kikapcsolva Mindig bekapcsolva	Visszaküldi az e-mail másolatát a feladónak. Megjegyzés: A gyári alapértelmezett beállítás a „Soha ne jelenjen meg”.
E-mail kiszolgáló beállítása E-mail maximális mérete 0–65535 KB	Megadja az e-mail maximális méretét kilobájtban. Megjegyzés: A megadott méretet meghaladó e-maileket a rendszer nem küldi el.
E-mail kiszolgáló beállítása Méret-hibaüzenet	Üzenetet küld, ha az e-mail mérete meghaladja a beállított méretkorlátot. Megjegyzés: Legfeljebb 1024 karaktert adhat meg.
E-mail kiszolgáló beállítása Célhelyek korlátozása	Megad egy tartománynevet, például egy vállalat tartománynevét, aztán az e-mail célhelyeket arra az egy tartománynévre korlátozza. Megjegyzés: Csak egy tartománynevet határozhat meg.
E-mail kiszolgáló beállítása Webes kapcsolat beállítása Kiszolgáló Bejelentkezés Jelszó Útvonal Fájlnév Webhivatkozásként	Meghatározza az e-mail kiszolgáló útvonalnevét, például: /könyvtár/útvonal. Megjegyzések: <ul style="list-style-type: none"> • A karakterek * : ? < > karakterek érvénytelenek az útvonalnévben. • Legfeljebb 128 karaktert adhat meg Szervernek, Bejelentkezési névnek, Jelszónak, Útvonalnak és Webhivatkozásnak. • Legfeljebb 53 karaktert adhat meg Fájlnévnek.

Használja	Funkció
Formátum PDF (.pdf) Biztonságos PDF TIFF (.tif) JPEG (.jpg) XPS (.xps)	Megadja a beolvasott fájl formátumát. Megjegyzés: A gyári alapértelmezett érték a „PDF (.pdf)”.
PDF-verzió 1.2–1.7 A–1a	Beállítja az e-mail küldéséhez beolvasott PDF-fájl verzióját. Megjegyzés: A gyári alapértelmezett érték az 1.5.
Tartalom típusa Szöveg Grafika Szöveg/fénykép Fénykép	Az eredeti dokumentum tartalmának megadása. Megjegyzés: A gyári alapértelmezett beállítás a Szöveg/fénykép.
Tartalom forrása Fekete-fehér lézer Színes lézer Tintasugaras Fénykép/film Magazin Újság Nyomda Egyéb	Meghatározza, hogyan készült az eredeti dokumentum. Megjegyzés: A gyári alapértelmezett beállítás a „Fekete-fehér lézer”.
Színes Ki Be	Meghatározza, hogy a másolatok színesként legyenek-e kinyomtatva
Felbontás 75 dpi 150 dpi 200 dpi 300 dpi 400 dpi 600 dpi	Megadja a beolvasás felbontásának dpi értékét. Megjegyzés: A gyári alapértelmezett beállítás a „150 dpi”.
Sötétség 1–9	A nyomtatvány világosabb vagy sötétebb lesz a beállítástól függően. Megjegyzés: A gyári alapértelmezett érték az 5.
Tájolás Álló Fekvő	A beolvasott kép oldaltájolását adja meg. Megjegyzés: A gyári alapértelmezett érték az Álló.

Használja	Funkció
Eredeti méret Letter Legal Executive Folio Statement Oficio (Mexikó) Universal Automatikus méretérzékelés Vegyes méretek A4 A5 A6 JIS B5 Egyéni beolvasási méret [x] Eredeti kötése Névjegykártya 3 x 5 hüvelyk 4 x 6 hüvelyk	Az éppen beolvasott dokumentum papírméretét adja meg. Megjegyzések: <ul style="list-style-type: none"> • A gyári alapértelmezett érték az USA-ban a letter papírméret. • A gyári alapértelmezett érték világszerte az A4.
Oldalak (kétoldalas) Ki Hosszú oldal Rövid oldal	Megadja a szöveg és grafika oldaltájolását. Megjegyzések: <ul style="list-style-type: none"> • A gyári alapértelmezett beállítás a kikapcsolt állapot. • A „Hosszú oldal” beállítás esetén a kötés az oldal hosszabb éle mentén (azaz álló tájolás esetén a bal oldalon, fekvő tájolás esetén a felső oldalon) van. • A „Rövid oldal” beállítás esetén a kötés az oldal rövidebb éle mentén (azaz álló tájolás esetén felül, fekvő tájolás esetén bal oldalon) van.
JPEG minőség A tartalomhoz legjobb 5–90	A szöveg vagy fotó módban készült JPEG-képek képminőségre vagy fájlméretre vonatkozó értékét állítja be. Megjegyzések: <ul style="list-style-type: none"> • A gyári alapértelmezett beállítás „A tartalomhoz legjobb”. • Az 5-ös érték csökkenti a kép fájlméretét és minőségét. • A 90-es érték a legjobb minőséget, egyszersmind a legnagyobb fájlméretet eredményezi. • A menüelem az összes beolvasási lehetőségre hatással van.
Szöveg mód alapértelmezett értéke 5–90	A szöveg képminőségre vagy fájlméretre vonatkozó értékét állítja be. Megjegyzés: Az alapértelmezett érték a 75.
Szöveg/fénykép mód alapértelmezett értéke 5–90	A szöveg vagy fénykép módban készült képek képminőségre vagy fájlméretre vonatkozó értékét állítja be. Megjegyzés: Az alapértelmezett érték a 75.
Fotópapír alapértelmezése 5–90	A szöveg vagy fotó módban készült képek képminőségre vagy fájlméretre vonatkozó értékét állítja be. Megjegyzés: Az alapértelmezett érték az 50.

Használja	Funkció
A következő formában küldött e-mail képek: Mellékletként Webhivatkozásként	Megadja, hogyan legyenek elküldve a képek. Megjegyzés: A gyári alapértelmezett beállítás a Melléklet.
Többoldalas Tiff használata Be Ki	Lehetővé teszi a választást az egyoldalas és a többoldalas TIFF-fájlok között. Többoldalas dokumentumok e-mail küldéshez történő beolvasása esetén vagy az összes oldalt tartalmazó egyetlen TIFF-fájl jön létre, vagy pedig minden egyes beolvasott oldalhoz külön TIFF-fájl készül. Megjegyzések: <ul style="list-style-type: none"> • A gyári alapértelmezett érték a bekapcsolt állapot. • A menüelem az összes beolvasási lehetőségre hatással van.
Átviteli napló Napló nyomtatása Nincs naplónyomtatás Csak a hibák nyomtatása	Megadja, hogy az átviteli napló ki legyen-e nyomtatva vagy ne. Megjegyzés: A gyári alapértelmezett érték a „Napló nyomtatása”.
Naplópapír forrása [x]. tálca Többcélú adagoló	Megadja az e-mail naplók nyomtatásához használt papír forrását. Megjegyzés: A gyári alapértelmezett beállítás az 1. tálca.
E-mail bitmélysége 1 bites 8 bites	Lehetővé teszi, hogy Szöveg/fénykép módban kisebb méretet eredményező, 1 bites fájlok készüljenek. Megjegyzés: A gyári alapértelmezett érték a „8 bit”.
Egyéni feladat beolvasása Be Ki	Vegyes papírméreteket tartalmazó dokumentum másolása. Megjegyzések: <ul style="list-style-type: none"> • A gyári alapértelmezett beállítás a kikapcsolt állapot. • Ez a menüelem csak akkor jelenik meg, ha telepítve van formázott, működő nyomtató-merevlemez.
Előkép beolvasása Be Ki	Meghatározza, hogy a beolvasási feladatokhoz megjelenjen-e az előkép a kijelzőn vagy ne. Megjegyzések: <ul style="list-style-type: none"> • A gyári alapértelmezett beállítás a kikapcsolt állapot. • Ez a menüelem csak akkor jelenik meg, ha telepítve van formázott, működő nyomtató-merevlemez.
Mentés engedélyezése parancsiként Be Ki	E-mail címek parancsiként történő mentése. Megjegyzések: <ul style="list-style-type: none"> • A gyári alapértelmezett érték a bekapcsolt állapot. • Ha a „Kikapcsolva” érték van beállítva, a Mentés parancsiként gomb nem jelenik meg az e-mail címhely képernyőjén.
Háttéreltávolítás -4 - 4	Megadja, hogy a háttér mennyire látszódjék a beolvasott képen. Megjegyzés: A gyári alapértelmezett érték a 0.

Használja	Funkció
Színegyensúly Cián – vörös Bíbor – zöld Sárga – kék	Engedélyezi a színek kiegyensúlyozott eloszlását a kimenő példányokon.
Színkihagyás Színkihagyás Nincs Vörös Zöld Kék Alapértelmezett vörös küszöbérték 0–255 Alapértelmezett zöld küszöbérték 0–255 Alapértelmezett kék küszöbérték 0–255	Meghatározza, hogy a beolvasás során melyik színt kell elhagyni, vagy hogy az egyes színek küszöbértékénél hogyan kell módosítani a színkihagyást. Megjegyzések: <ul style="list-style-type: none"> • A „Színkihagyás” gyári alapértelmezett beállítása a „Nincs”. • Az egyes színek gyári alapértelmezett küszöbértéke 128.
Kontraszt 0–5 A tartalomhoz legjobb	A kimenet kontrasztját adja meg. Megjegyzés: A gyári alapértelmezett beállítás „A tartalomhoz legjobb”.
Tükörkép Ki Be	Tükörképet készít az eredeti dokumentumról. Megjegyzés: A gyári alapértelmezett beállítás a kikapcsolt állapot.
Inverz kép Ki Be	Negatív képet készít az eredeti dokumentumról. Megjegyzés: A gyári alapértelmezett beállítás a kikapcsolt állapot.
Árnyék részletei -4 - 4	Megadja, hogy az árnyékok mennyire részletesen jelenjenek meg a beolvasott képen. Megjegyzés: A gyári alapértelmezett érték a 0.
Automatikus lapadagoló ferdeségének igazítása Automatikus Ki Be	Kijavítja a beolvasott kép kisebb mértékű ferdeségét. Megjegyzések: <ul style="list-style-type: none"> • A gyári alapértelmezett érték az Automatikus. • Ez a menüelem csak bizonyos nyomtatótípusokon látható.
Beolvasás széltől szélig Ki Be	Megadja, hogy az eredeti dokumentum beolvasása éltől élig tartson-e. Megjegyzés: A gyári alapértelmezett beállítás a kikapcsolt állapot.
Élesség 1–5	A beolvasott kép élességét adja meg. Megjegyzés: Az alapértelmezett érték a 3.
Hőmérséklet -4 - 4	Engedélyezi, hogy a felhasználó megadja a kimenetek „meleg” vagy „hideg” árnyalatát. A „hideg” értékek kékebb, míg a „meleg” értékek vörösebb másolatot eredményeznek, mint az alapértelmezett. Megjegyzés: A gyári alapértelmezett érték a 0.
Másolat/Titkos másolat használata Ki Be	Engedélyezi a Másolatot kap: (cc:) és a Titkos másolatot kap (bcc) mezőket. Megjegyzés: A gyári alapértelmezett beállítás a kikapcsolt állapot.

FTP-beállítások menü

Használja	Funkció
Formátum PDF (.pdf) Biztonságos PDF (.pdf) TIFF (.tif) JPEG (.jpg) XPS (.xps)	Megadja az FTP-küldésnél használt fájl formátumát. Megjegyzés: A gyári alapértelmezett érték a PDF (.pdf).
PDF-verzió 1.2–1.7 A–1a	Beállítja az FTP-kiszolgálóra küldendő PDF-fájl verzióját. Megjegyzés: A gyári alapértelmezett érték az 1.5.
Tartalom típusa Szöveg Grafika Szöveg/fénykép Fénykép	Az eredeti dokumentum tartalmának megadása. Megjegyzés: A gyári alapértelmezett beállítás a Szöveg/fénykép.
Tartalom forrása Fekete-fehér lézer Színes lézer Tintasugaras Fénykép/film Magazin Újság Nyomda Egyéb	Meghatározza, hogyan készült az eredeti dokumentum. Megjegyzés: A gyári alapértelmezett beállítás a „Fekete-fehér lézer”.
Színes Ki Be	Meghatározza, hogy a másolatok színesként legyenek-e kinyomtatva. Megjegyzés: A gyári alapértelmezett érték a bekapcsolt állapot.
Felbontás 75 dpi 150 dpi 200 dpi 300 dpi 400 dpi 600 dpi	Megadja a beolvasás minőségének dpi (dots per inch) értékét. Megjegyzés: A gyári alapértelmezett beállítás a „150 dpi”.
Sötétség 1–9	A nyomtatvány világosabb vagy sötétebb lesz a beállítástól függően. Megjegyzés: A gyári alapértelmezett érték az 5.
Tájolás Álló Fekvő	A beolvasott kép oldaltájolását adja meg. Megjegyzés: A gyári alapértelmezett érték az Álló.

Használja	Funkció
Eredeti méret Letter Legal Executive Folio Statement Oficio (Mexikó) Universal Automatikus méretérzékelés Vegyes méretek A4 A5 A6 JIS B5 Egyéni beolvasási méret [x] Eredeti kötése Névjegykártya 3 x 5 hüvelyk 4 x 6 hüvelyk	Az eredeti dokumentum papírméretének megadása. Megjegyzések: <ul style="list-style-type: none"> • A gyári alapértelmezett érték az USA-ban a letter papírméret. • A gyári alapértelmezett érték világszerte az A4.
Oldalak (kétoldalas) Ki Hosszú oldal Rövid oldal	Megadja a szöveg és grafika oldaltájolását. Megjegyzések: <ul style="list-style-type: none"> • A gyári alapértelmezett beállítás a kikapcsolt állapot. • A „Hosszú oldal” beállítás esetén a kötés az oldal hosszabb éle mentén (azaz álló tájolás esetén a bal oldalon, fekvő tájolás esetén a felső oldalon) van. • A „Rövid oldal” beállítás esetén a kötés az oldal rövidebb éle mentén (azaz álló tájolás esetén felül, fekvő tájolás esetén bal oldalon) van.
JPEG minőség A tartalomhoz legjobb 5–90	A JPEG-képek minőségét állítja be a képminőség és a fájlméret figyelembe vételével. Megjegyzések: <ul style="list-style-type: none"> • A gyári alapértelmezett beállítás „A tartalomhoz legjobb”. • Az 5-ös érték felé a fájlméret csökken, a képminőség romlik. • A 90-es érték a legjobb minőséget, egyszersmind a legnagyobb fájlméretet eredményezi. • A menüelem az összes beolvasási lehetőségre hatással van.
Szöveg mód alapértelmezett értéke 5–90	A szöveg képminőségre és fájlméretre vonatkozó értékét állítja be. Megjegyzés: Az alapértelmezett érték a 75.
Szöveg/fénykép mód alapértelmezett értéke 5–90	A szöveg/fénykép módban készült képek képminőségre és fájlméretre vonatkozó értékét állítja be. Megjegyzés: Az alapértelmezett érték a 75.
Fénykép mód alapértelmezett értéke 5–90	A fényképek minőségét állítja be a képminőség és a fájlméret figyelembe vételével. Megjegyzés: A gyári alapértelmezett érték az 50.

Használja	Funkció
Többoldalas TIFF használata Be Ki	Lehetővé teszi a választást az egyoldalas és a többoldalas TIFF-fájlok között. Többoldalas dokumentumok FTP-re történő beolvasása esetén vagy az összes oldalt tartalmazó egyetlen TIFF-fájl jön létre, vagy pedig minden egyes beolvasott oldalhoz külön TIFF-fájl készül. Megjegyzések: <ul style="list-style-type: none"> • A gyári alapértelmezett érték a bekapcsolt állapot. • A menüelem az összes beolvasási lehetőségre hatással van.
Átviteli napló Napló nyomtatása Nincs naplónyomtatás Csak a hibák nyomtatása	Megadja, hogy az átviteli napló ki legyen-e nyomtatva. Megjegyzés: A gyári alapértelmezett érték a „Napló nyomtatása”.
Naplópapír forrása [x]. tálca Többcélú adagoló	Megadja a papírforrást az FTP-naplók nyomtatásához. Megjegyzés: A gyári alapértelmezett beállítás az 1. tálca.
FTP-bitmélység 1 bites 8 bites	Lehetővé teszi, hogy Szöveg/fénykép módban kisebb méretet eredményező, 1 bites fájlok készüljenek. Megjegyzés: A gyári alapértelmezett érték a „8 bit”.
Fájlnev	Írjon be egy alap fájlnevet. Megjegyzés: Legfeljebb 53 karaktert adhat meg.
Egyéni feladat beolvasása Be Ki	Vegyes papírméreteket tartalmazó dokumentum másolása egyetlen beolvasási feladatba. Megjegyzés: A gyári alapértelmezett beállítás a kikapcsolt állapot.
Előkép beolvasása Be Ki	Meghatározza, hogy a beolvasási feladatokhoz megjelenjen-e az előkép a kijelzőn. Megjegyzések: <ul style="list-style-type: none"> • A gyári alapértelmezett beállítás a kikapcsolt állapot. • Ez a menüelem csak akkor jelenik meg, ha telepítve van formázott, működő nyomtató-merevlemez.
Mentés engedélyezése parancsikonként Be Ki	Engedélyezi parancsikon létrehozását az FTP-címekhez. Megjegyzés: A gyári alapértelmezett érték a bekapcsolt állapot.
Háttéreltávolítás -4 - 4	Megadja, hogy a háttér mennyire látszódjék a másolaton. Megjegyzés: A gyári alapértelmezett érték a 0.
Színegyensúly Cián – vörös Bíbor – zöld Sárga – kék	Engedélyezi a színek kiegyensúlyozott eloszlását a kimenő példányokon.

Használja	Funkció
Színkihagyás Színkihagyás Nincs Vörös Zöld Kék Alapértelmezett vörös küszöbérték 0–255 Alapértelmezett zöld küszöbérték 0–255 Alapértelmezett kék küszöbérték 0–255	Megadja, hogy melyik színt kell eltávolítani beolvasás közben, és hogy mennyire kell növelni vagy csökkenteni a kihagyást. Megjegyzések: <ul style="list-style-type: none"> • A „Színkihagyás” gyári alapértelmezett beállítása a „Nincs”. • Az egyes színek gyári alapértelmezett küszöbértéke 128.
Kontraszt 0–5 A tartalomhoz legjobb	A kimenet kontrasztját adja meg. Megjegyzés: A gyári alapértelmezett beállítás „A tartalomhoz legjobb”.
Tükörkép Ki Be	Tükörképet készít az eredeti dokumentumról. Megjegyzés: A gyári alapértelmezett beállítás a kikapcsolt állapot.
Inverz kép Ki Be	Negatív képet készít az eredeti dokumentumról. Megjegyzés: A gyári alapértelmezett beállítás a kikapcsolt állapot.
Árnyék részletei -4 - 4	Megadja, hogy az árnyékok mennyire részletesen jelenjenek meg a beolvasott képen. Megjegyzés: A gyári alapértelmezett érték a 0.
Automatikus lapadagoló ferdeségének igazítása Automatikus Ki Be	Kijavítja a beolvasott kép kisebb mértékű ferdeségét. Megjegyzések: <ul style="list-style-type: none"> • A gyári alapértelmezett érték az Automatikus. • Ez a menüelem csak bizonyos nyomtatómodellnél támogatott.
Beolvasás szélről szélre Ki Be	Megadja, hogy az eredeti dokumentum beolvasása éltől élig tartson-e. Megjegyzés: A gyári alapértelmezett beállítás a kikapcsolt állapot.
Élesség 1–5	A beolvasott kép élességét adja meg. Megjegyzés: Az alapértelmezett érték a 3.
Hőmérséklet -4 - 4	Engedélyezi, hogy a felhasználó megadja a kimenetek „meleg” vagy „hideg” árnyalatát. A „hideg” értékek kékebb, míg a „meleg” értékek vörösebb kimenetet eredményeznek, mint az alapértelmezett. Megjegyzés: A gyári alapértelmezett érték a 0.

Flash meghajtó menü

Beolvasási beállítások

Használja	arra, hogy
Formátum PDF (.pdf) Biztonságos PDF TIFF (.tif) JPEG (.jpg) XPS (.xps)	Megadja az FTP-kiszolgálón keresztül küldendő fájl formátumát. Megjegyzés: A gyári alapértelmezett érték a „PDF (.pdf)”.
PDF-verzió 1.2–1.7 A-1a	Beállítja az FTP-kiszolgálón keresztül küldendő PDF-fájl verzióját. Megjegyzés: A gyári alapértelmezett érték az 1.5.
Tartalom típusa Szöveg Grafika Szöveg/fénykép Fénykép	Az eredeti dokumentum tartalmának megadása. Megjegyzés: A gyári alapértelmezett beállítás a Szöveg/fénykép.
Tartalom forrása Fekete-fehér lézer Színes lézer Tintasugaras Fénykép/Film Magazin Újság Nyomda Egyéb	Meghatározza, hogyan készült az eredeti dokumentum. Megjegyzés: A gyári alapértelmezett beállítás a „Fekete-fehér lézer”.
Felbontás 75 dpi 150 dpi 200 dpi 300 dpi 400 dpi 600 dpi	Megadja a beolvasás felbontásának dpi értékét. Megjegyzés: A gyári alapértelmezett beállítás a „150 dpi”.
Sötétség 1–9	A nyomtatvány világosabb vagy sötétebb lesz a beállítástól függően. Megjegyzés: Az alapértelmezett érték az 5.
Tájolás Álló Fekvő	A beolvasott kép tájolását adja meg. Megjegyzés: A gyári alapértelmezett érték az Álló.

Használja	arra, hogy
<p>Eredeti méret</p> <ul style="list-style-type: none"> Letter Legal Executive Folio Statement Oficio (Mexikó) Automatikus méretérzékelés Vegyes méretek A4 A5 A6 JIS B5 Nehezen kezelhető Letter Nehezen kezelhető A5 Nehezen kezelhető Legal Nehezen kezelhető A4 Egyéni beolvasási méret [x] Eredeti kötése Névjegykártya 3 x 5 hüvelyk 4 x 6 hüvelyk 	<p>Az eredeti dokumentum papírméretének megadása.</p> <p>Megjegyzés: A gyári alapértelmezett érték az USA-ban a letter papírméret. A gyári alapértelmezett érték világszerte az A4.</p>
<p>Oldalak (kétoldalas)</p> <ul style="list-style-type: none"> Ki Hosszú oldal Rövid oldal 	<p>Megadja a szöveg és grafika oldaltájolását.</p> <p>Megjegyzések:</p> <ul style="list-style-type: none"> • A gyári alapértelmezett beállítás a kikapcsolt állapot. • A „Hosszú oldal” beállítás esetén a kötés az oldal hosszabb éle mentén (azaz álló tájolás esetén a bal oldalon, fekvő tájolás esetén a felső oldalon) van. • A „Rövid oldal” beállítás esetén a kötés az oldal rövidebb éle mentén (azaz álló tájolás esetén felül, fekvő tájolás esetén bal oldalon) van.
<p>JPEG minőség</p> <ul style="list-style-type: none"> A tartalomhoz legjobb 5–90 	<p>A JPEG-képek képminőségre vagy fájlméretre vonatkozó értékét állítja be.</p> <p>Megjegyzések:</p> <ul style="list-style-type: none"> • A gyári alapértelmezett beállítás „A tartalomhoz legjobb”. • Az 5-ös érték felé a fájlméret csökken, a képminőség romlik. • A 90-es érték a legjobb minőséget, egyszersmind a legnagyobb fájlméretet eredményezi. • A menüelem az összes beolvasási lehetőségre hatással van.
<p>Szöveg mód alapértelmezett értéke</p> <ul style="list-style-type: none"> 5–90 	<p>A szöveg képminőségre vagy fájlméretre vonatkozó értékét állítja be.</p> <p>Megjegyzés: Az alapértelmezett érték a 75.</p>
<p>Szöveg/fénykép mód alapértelmezett értéke</p> <ul style="list-style-type: none"> 5–90 	<p>A szöveg vagy fénykép módban készült képek képminőségre vagy fájlméretre vonatkozó értékét állítja be.</p> <p>Megjegyzés: Az alapértelmezett érték a 75.</p>
<p>Fénykép mód alapértelmezett értéke</p> <ul style="list-style-type: none"> 5–90 	<p>A fényképek képminőségre vagy fájlméretre vonatkozó értékét állítja be.</p> <p>Megjegyzés: Az alapértelmezett érték az 50.</p>

Használja	arra, hogy
Többoldalas TIFF használata Be Ki	Lehetővé teszi a választást az egyoldalas és a többoldalas TIFF-fájlok között. Többoldalas dokumentumok FTP-kiszolgálóra történő beolvasása esetén vagy az összes oldalt tartalmazó egyetlen TIFF-fájl jön létre, vagy pedig minden egyes beolvasott oldalhoz külön TIFF-fájl készül. Megjegyzések: <ul style="list-style-type: none"> • A gyári alapértelmezett érték a bekapcsolt állapot. • A menüelem az összes beolvasási lehetőségre hatással van.
Fájlnév	Írjon be egy alap fájlnevet. Megjegyzés: Maximum 53 karakter engedélyezett.
Egyéni feladat beolvasása Be Ki	Vegyes papírméreteket tartalmazó dokumentum másolása egyetlen másolási feladatba. Megjegyzés: A gyári alapértelmezett beállítás a kikapcsolt állapot.
Előkép beolvasása Be Ki	Meghatározza, hogy a beolvasási feladatokhoz megjelenjen-e az előkép a kijelzőn. Megjegyzés: A gyári alapértelmezett beállítás a kikapcsolt állapot.
Háttéreltávolítás -4 - 4	Megadja, hogy a háttér mennyire látszódjék a másolaton. Megjegyzés: A gyári alapértelmezett érték a 0.
Kontraszt 0–5 A tartalomhoz legjobb	A beolvasott kép kontrasztját adja meg. Megjegyzés: A gyári alapértelmezett beállítás „A tartalomhoz legjobb”.
Tükörkép Ki Be	Tükörképet készít az eredeti dokumentumról. Megjegyzés: A gyári alapértelmezett beállítás a kikapcsolt állapot.
Inverz kép Ki Be	Negatív képet készít az eredeti dokumentumról. Megjegyzés: A gyári alapértelmezett beállítás a kikapcsolt állapot.
Árnyék részletei -4 - 4	Megadja, hogy az árnyékok mennyire részletesen jelenjenek meg a beolvasott képen. Megjegyzés: Az alapértelmezett érték a 0.
Beolvasás szélétől szélíg Ki Be	Megadja, hogy az eredeti dokumentum beolvasása éltől élig tartson-e. Megjegyzés: A gyári alapértelmezett beállítás a kikapcsolt állapot.
Élesség 1–5	A beolvasott kép élességét adja meg. Megjegyzés: Az alapértelmezett érték a 3.
Hőmérséklet -4 - 4	Engedélyezi, hogy a felhasználó megadja a kimenetek „meleg” vagy „hideg” árnyalatát. A „hideg” értékek kékebb, míg a „meleg” értékek vörösebb kimenetet eredményeznek, mint az alapértelmezett.

Nyomtatási beállítások

Példányszám 1–999	Megadja az egyes nyomtatási feladatok alapértelmezett példányszámát. Megjegyzés: A gyári alapértelmezett érték a 1.
Papírforrás [x]. tálca Többcélú adagoló Kézi papír Kézi borítékadagoló	Alapértelmezett papírforrás beállítása mindegyik nyomtatási feladathoz. Megjegyzés: A gyári alapértelmezett beállítás az 1. tálca.
Leválogatás (1,1,1) (2,2,2) (1,2,3) (1,2,3)	Több példány nyomtatásakor egymásra helyezi a nyomtatási feladat oldalait. Megjegyzés: A gyári alapértelmezett beállítás az „(1,2,3) (1,2,3)”.
Oldalak (kétoldalas) Egyoldalas Kétoldalas	Megadja, hogy a nyomtatás egyoldalas vagy kétoldalas példányokban készüljön-e. Megjegyzés: A gyári alapértelmezett érték az „1 oldalas”.
Tűzés Ki Be	Megadja, hogy a kinyomtatott oldalak össze legyenek-e tűzve. Megjegyzések: <ul style="list-style-type: none"> • A gyári alapértelmezett beállítás a kikapcsolt állapot. • Ez a menü csak akkor jelenik meg, ha a tűző-szétválogató egység telepítve van.
Kétoldalas kötés Hosszú oldal Rövid oldal	Kötés meghatározása a kétoldalas oldalaknál az oldal tájolásának viszonylatában. Megjegyzések: <ul style="list-style-type: none"> • A „Hosszú oldal” beállítás esetén a kötés az oldal hosszabb éle mentén (azaz álló tájolás esetén a bal oldalon, fekvő tájolás esetén a felső oldalon) van. • A „Rövid oldal” beállítás esetén a kötés az oldal rövidebb éle mentén (azaz álló tájolás esetén felül, fekvő tájolás esetén bal oldalon) van.
Papírtakarékos mód Ki 2 oldal 3 oldal 4 oldal 6 oldal 9 oldal 12 oldal 16 oldal	Megadja, hogy a többoldalas képek a papír egyik oldalára legyenek kinyomtatva. Megjegyzések: <ul style="list-style-type: none"> • A gyári alapértelmezett beállítás a kikapcsolt állapot. • A kiválasztott szám az egy oldalon megjelenő oldalképek számát jelenti.
Papírtakarékos rendezés Vízszintes Fordított vízszintes Fordított függőleges Függőleges	Megadja a többoldalas képek elrendezését. Megjegyzések: <ul style="list-style-type: none"> • A gyári alapértelmezett érték a Vízszintes. • Az elhelyezés függ az oldalképek számától, és hogy a képek álló vagy fekvő tájolásúak-e.
Papírtakarékos tájolás Automatikus Fekvő Álló	Megadja a többoldalas dokumentum tájolását. Megjegyzés: A gyári alapértelmezett érték az Automatikus. A nyomtató az álló és a fekvő közt választ.

Papírtakarékos szegély Nincs Folytonos	Keretet nyomtat minden oldalkép köré. Megjegyzés: A gyári alapértelmezett beállítás a Nincs.
Elválasztólapok Ki Példányok között Feladatok között Oldalak között	Megadja, hogy legyenek-e beszúrva üres elválasztólapok. Megjegyzések: <ul style="list-style-type: none"> • A gyári alapértelmezett beállítás a kikapcsolt állapot. • A Példányok között beállítás üres oldalakat szúr be a nyomtatási feladat egyes példányai közé, ha a Leválogatás beállítása „(1,2,3) (1,2,3)”. Ha a Leválogatás beállítása „(1,1,1) (2,2,2)”, akkor egy üres oldal lesz beszúrva a kinyomtatott oldalak csoportjai után, például az összes első oldal után, majd az összes második oldal után. • A Feladatok közé parancs a nyomtatási feladatok közé szúrja be az üres oldalt. • Az Oldalak közé parancs a nyomtatási feladat egyes oldalai közé szúrja be az üres oldalt. Ez a beállítás írásvetítő-fóliák nyomtatásakor lehet hasznos, vagy ha üres oldalakat akar.
Elválasztólap forrása [x]. tálca Többcélú adagoló	Megadja az elválasztólapok papírforrását. Megjegyzés: A gyári alapértelmezett beállítás az 1. tálca.
Üres oldalak Nincs nyomtatás Nyomtatás	Megadja, hogy üres oldalak legyenek beszúrva a nyomtatási feladatba. Megjegyzés: A gyári alapértelmezett érték a Ne nyomtasson.

Nyomtatási beállítások

Setup (Beállítás) menü

Menüpont	Cél
Nyomtató nyelve PCL-emuláció PS-emuláció	Beállítja a nyomtató nyelvét. Megjegyzések: <ul style="list-style-type: none"> • A gyári alapértelmezett érték a PCL-emuláció. • A nyomtatónyelv alapértelmezettként való beállítása nem akadályozza meg a szoftvert abban, hogy más nyomtatónyelvet használó nyomtatási feladatokat küldjön.
Feladatvárokoztatás Be Ki	Meghatározza, hogy a nyomtatási feladatok törlődjenek a nyomtatási sorból, ha nem elérhető nyomtatókiegészítőket vagy egyéni beállításokat igényelnek. A nyomtatási sorból eltávolított nyomtatási feladatokat a rendszer egy külön nyomtatási sorban tárolja, így a többi feladatot rendszeren ki lehet nyomtatni. Ha a hiányzó információ vagy beállítás elérhetővé válik, a készülék kinyomtatja a tárolt feladatokat. Megjegyzések: <ul style="list-style-type: none"> • Az alapértelmezett beállítás a Ki. • Ez a menü beállítás csak akkor jelenik meg, ha telepítve van formázott, működő nyomtatómerekvelem. Ez a követelmény biztosítja, hogy a tárolt feladatok ne törlődjenek, ha a nyomtató nem kap áramot.

Menüpont	Cél
Nyomtatási terület Normál Teljes oldal	Beállítja a logikai és fizikai nyomtatási területet. Megjegyzések: <ul style="list-style-type: none"> A gyári alapértelmezett érték a Normál. Amikor a Normál beállítás által megadott területen kívüli területre próbál nyomtatni, a nyomtató levágja a képet a nyomtatási terület szélénél. A Teljes oldal beállítás lehetővé teszi, hogy a kép a Normál beállítás által megadott nyomtatási területen kívülre kerüljön, de a nyomtató levágja a képet a Normál beállítás nyomtatási területének szélénél. Ez csak a PCL 5e értelmezővel nyomtatott oldalakat érinti. Ez nincs hatással a PCL XL vagy PostScript értelmezővel nyomtatott oldalakra.
Letöltés célhelye RAM Flash meghajtó Lemez	Meghatározza a letöltések tárolási helyét. Megjegyzések: <ul style="list-style-type: none"> Az alapértelmezett érték a RAM. A letöltések RAM-ban való tárolása csak ideiglenes. A letöltések flash-memóriában vagy nyomtató-merevlemezen való tárolása a végleges tárolóba helyezi azokat. A letöltések a flash-memóriában vagy nyomtató-merevlemezen maradnak akkor is, ha kikapcsolja a nyomtatót. Ez a menü beállítás csak akkor jelenik meg, ha telepítve van formázott, működő flash meghajtó vagy nyomtató-merevlemez.
Erőforrás-kímélő mód Be Ki	Megadja, hogyan kezelje a nyomtató az ideiglenes letöltéseket, például a RAM-ban tárolt betűtípusokat és makrókat, amikor a nyomtató az elérhetőnél több memóriát igénylő feladatot kap. Megjegyzések: <ul style="list-style-type: none"> Az alapértelmezett beállítás a Ki. Ezzel a beállítással a nyomtató megtartja a letöltéseket, amíg nincs szükség memóriára. A nyomtató törli a letöltéseket a nyomtatási feladatok feldolgozása érdekében. A Bekapcsolva beállítás megtartja a letöltéseket nyelvmódosításoknál és a nyomtató alaphelyzetbe állításakor is. Ha elfogy a nyomtató memóriája, megjelenik a Nincs elég memória [38] üzenet, és a nyomtató nem törli a letöltéseket.
Sorrend az összes kinyomtatása esetén Betűrendben A legrégebbit előre A legújabbat előre	Megadja a bizalmas és függő feladatok nyomtatásának sorrendjét Az összes kinyomtatása beállítás esetén Megjegyzés: Az alapértelmezett beállítás a Betűrendben. A nyomtatási feladatok mindig betűrendben jelennek meg a nyomtató vezérlőpaneljén.

Utófeldolgozás menü

Használja	arra, hogy
Oldalak (duplex) 1 oldalas 2 oldalas	Megadja, hogy a kétoldalas (duplex) nyomtatás be van-e állítva alapértelmezésként minden nyomtatási feladathoz. Megjegyzések: <ul style="list-style-type: none"> A gyári alapértelmezett érték az „1 oldalas”. A kétoldalas nyomtatást beállíthatja a nyomtatószoftverből. Windows-felhasználók számára: Kattintson a Fájl >Nyomtatás , majd a Tulajdonságok, Beállítások, Lehetőségek vagy Funkciók elemre. Macintosh-felhasználók számára: Válassza a File (Fájl) >Print (Nyomtatás) lehetőséget, majd adja meg a beállításokat a Print (Nyomtatás) párbeszédpanelen és a felugró menükben.

Használja	arra, hogy
Kétoldalas kötés Hosszú oldal Rövid oldal	Megadja a kétoldalasan nyomtatott oldalak kötésének és nyomtatásának módját a papír tájolásának függvényében. Megjegyzések: <ul style="list-style-type: none"> • A gyári alapértelmezett érték a Hosszú oldal. E beállítás esetén a kötés az oldal hosszabb éle mentén (azaz álló tájolás esetén a bal oldalon, fekvő tájolás esetén a felső oldalon) van. • A „Rövid oldal” beállítás esetén a kötés az oldal rövidebb éle mentén (azaz álló tájolás esetén felül, fekvő tájolás esetén bal oldalon) van.
Példányok 1–999	Megadja az egyes nyomtatási feladatok alapértelmezett példányszámát. Megjegyzés: Az alapértelmezett érték az 1.
Üres oldalak Ne nyomtassa Nyomtatás	Megadja, hogy üres oldalak legyenek beszúrva a nyomtatási feladatba. Megjegyzés: A gyári alapértelmezett érték a Ne nyomtasson.
Leválogatás (1,1,1) (2,2,2) (1,2,3) (1,2,3)	Több példány nyomtatásakor egymásra helyezi a nyomtatási feladat oldalait. Megjegyzések: <ul style="list-style-type: none"> • A gyári alapértelmezett érték az „(1,1,1) (2,2,2)”. • A Bekapcsolva beállítás sorba rendezi a nyomtatási feladatot.
Elválasztólapok Ki Példányok között Feladatok között Oldalak között	Megadja, hogy legyenek-e beszúrva üres elválasztólapok. Megjegyzések: <ul style="list-style-type: none"> • A gyári alapértelmezett beállítás a Nincs. • A Példányok között beállítás üres oldalakat szúr be a nyomtatási feladat egyes példányai közé, ha a Leválogatás beállítása „(1,2,3) (1,2,3)”. Ha a Leválogatás beállítása „(1,1,1) (2,2,2)”, akkor egy üres oldal lesz beszúrva a kinyomtatott oldalak csoportjai után, például az összes első oldal után, majd az összes második oldal után. • A Feladatok közé parancs a nyomtatási feladatok közé szúrja be az üres oldalt. • Az Oldalak közé parancs a nyomtatási feladat egyes oldalai közé szúrja be az üres oldalt. Ez a beállítás írásvetítő-fóliák nyomtatásakor lehet hasznos, vagy ha üres oldalakat akar.
Elválasztólap forrása [x]. tálca Kézi adagoló	Megadja az elválasztólapok papírforrását. Megjegyzések: <ul style="list-style-type: none"> • A gyári alapértelmezett érték az 1. tálca (normál tálca). • A Papír menüben az MP-adagoló konfigurálása lehetőséget Kazetta értékre kell állítani, hogy a Manuális adagoló menüelemként megjelenjen.
Papírtakarékos nyomtatás Ki 2 oldal 3 oldal 4 oldal 6 oldal 9 oldal 12 oldal 16 oldal	Több oldal képének nyomtatása a lap egyik oldalára. Megjegyzések: <ul style="list-style-type: none"> • Az alapértelmezett beállítás a Ki. • A kiválasztott szám az egy oldalon megjelenő oldalképek számát jelenti.

Használja	arra, hogy
Papírtakarékos rendezés Vízszintes Fordított vízszintes Fordított függőleges Függőleges	Az oldalak elhelyezésének megadása a Papírtakarékos mód használatakor. Megjegyzések: <ul style="list-style-type: none"> • A gyári alapértelmezett érték a Vízszintes. • Az elhelyezés függ az oldalképek számától, és hogy a képek álló vagy fekvő tájolásúak-e.
Papírtakarékos tájolás Automatikus Fekvő Álló	Megadja a többoldalas dokumentum tájolását. Megjegyzés: A gyári alapértelmezett érték az Automatikus. A nyomtató az álló és a fekvő közt választ.
Papírtakarékos szegély Nincs Folytonos	Keret nyomtatása Papírtakarékos mód használatakor. Megjegyzés: A gyári alapértelmezett beállítás a Nincs.
Tűzési feladat Ki Be	Megadja, hogy a kinyomtatott oldalak össze legyenek-e tűzve. Megjegyzések: <ul style="list-style-type: none"> • Az alapértelmezett beállítás a Ki. • Ez a menüelem csak akkor jelenik meg, ha támogatott tűző-szétválogató egység telepítve van.
Tűzőteszt futtatása	Jelentés nyomtatása arról, hogy a tűző-szétválogató megfelelően működik. Megjegyzés: Ez a menüelem csak akkor jelenik meg, ha támogatott tűző-szétválogató egység telepítve van.

Quality (Minőség) menü

Elem	Funkció
Nyomatási felbontás 300 dpi 600 dpi 1200 dpi 1200 Image Q 2400 Image Q	Megadja a nyomtatott oldalak felbontását képpont/hüvelyk (dpi) értékben. Megjegyzés: A gyári alapértelmezett beállítás a 600 dpi.
Jobb felbontás Ki Karakterkészletek Vízszintesen Függőlegesen Mindkét irányban Elszigetelt	Több képpont nyomtatható ki egy csoportba tisztábban, hogy a képek minősége vízszintes vagy függőleges irányban javuljon, vagy javuljon a betűtípusok minősége. Megjegyzés: A gyári alapértelmezett érték a Kikapcsolva.
Festék sötétsége 1–10	A nyomtatvány világosabb vagy sötétebb lesz a beállítástól függően. Megjegyzések: <ul style="list-style-type: none"> • A gyári alapértelmezett érték a 8. • A kisebb érték választása segíthet a festéktakarékosságban.

Elem	Funkció
Vékony vonalak javítása Be Ki	Engedélyezi az építészeti rajzok, térképek, elektronikai áramkörök és folyamatábrákhoz javasolt nyomtatási módot. Megjegyzések: <ul style="list-style-type: none"> A gyári alapértelmezett érték a Kikapcsolva. Ez az opció a nyomtatószoftverből állítható be. Windows esetén kattintson a File (Fájl) >Print (Nyomtatás), majd a Properties (Tulajdonságok), Preferences (Beállítások), Options (Lehetőségek) vagy a Setup (Funkciók) lehetőségre. Ha Macintosh-felhasználó, válassza a File (Fájl) >Print (Nyomtatás) lehetőséget, majd adja meg a beállításokat a nyomtatási párbeszédpanelen és a felugró menükben. Ha az Embedded Web Server segítségével szeretné megadni ezt a beállítást, akkor írja be a hálózati nyomtató IP-címét a webböngésző címezőjébe.
Szürkekorrekció Automatikusan Ki	Automatikusan beállítja a képekre alkalmazott kontrasztjavítást. Megjegyzés: A gyári alapértelmezett érték az Automatikusan.
Világosság -6 és +6 között	Segítségével világosítható, illetve sötétíthető a kinyomtatott anyag. A nyomat világosításával takarékoskodhat a festékkel. Megjegyzés: A gyári alapértelmezett érték a 0.
Kontraszt 0–5	Segítségével beállítható a kinyomtatott objektumok kontrasztja. Megjegyzés: A gyári alapértelmezett érték a 0.

Feladatnyilvántartás menü

Megjegyzés: Ez a menüpont csak akkor látható, ha formázott, működő nyomtató-merevlemez van telepítve. Győződjön meg arról, hogy a nyomtató merevlemeze nem olvasás-/írás- vagy írásvédett.

Elem	Funkció
Feladatnyilvántartási napló Ki Be	Meghatározza, hogy a nyomtató készítsen-e naplót a kapott nyomtatási feladatokról. Megjegyzés: A gyári alapértelmezett érték a Kikapcsolva.
Feladatnyilvántartási segédprogramok	Naplófájlok nyomtatása és törlése, vagy exportálásuk egy flash-meghajtóra.
Nyilvántartási napló készítésének gyakorisága Hetente Havonta	Meghatározza, hogy milyen időközönként készüljön naplófájl. Megjegyzés: A gyári alapbeállítás a Havonta.
Naplózási művelet az időköz végén Nincs Aktuális napló küldése e-mailben Aktuális napló küldése e-mailben és törlése Aktuális napló küldése postán Aktuális napló küldése postán és törlése	Meghatározza és beállítja, hogyan válaszoljon a nyomtató, amikor a gyakorisági küszöbérték lejár. Megjegyzés: A gyári alapértelmezett beállítás a Nincs.
A lemez majdnem betelt Ki 1–99	Meghatározza a naplófájl maximális méretét, mielőtt a nyomtató végrehajtana A lemez majdnem megtelt műveletet. Megjegyzés: A gyári alapértelmezett érték a 5.

Elem	Funkció
A lemez majdnem megtelt művelet Nincs Aktuális napló küldése e-mailben Aktuális napló küldése e-mailben és törlése Legrégebbi napló küldése e-mailben és törlése Aktuális napló küldése postán Aktuális napló küldése postán és törlése Legrégebbi napló küldése postán és törlése Aktuális napló törlése A legrégebbi napló törlése Minden napló törlése Minden napló törlése, az aktuális kivételével	Meghatározza, hogyan válaszoljon a nyomtató, amikor a merevlemez majdnem megtelt. Megjegyzések: <ul style="list-style-type: none"> • A gyári alapértelmezett beállítás a Nincs. • A lemez majdnem megtelt szintnél megadott érték meghatározza, hogy a művelet mikor induljon el.
A lemez megtelt művelet Nincs Aktuális napló küldése e-mailben és törlése Legrégebbi napló küldése e-mailben és törlése Aktuális napló küldése postán és törlése Legrégebbi napló küldése postán és törlése Aktuális napló törlése A legrégebbi napló törlése Minden napló törlése Minden napló törlése, az aktuális kivételével	Meghatározza, hogyan válaszoljon a nyomtató, amikor a lemez foglaltsága eléri a maximális határértéket (100 MB). Megjegyzés: A gyári alapértelmezett beállítás a Nincs.
URL-cím a naplók küldéséhez	Meghatározza, hogy a nyomtató hová küldje a feladatnyilvántartási naplókat.
E-cím a naplók küldéséhez	Meghatározza azt az e-mail címet, amelyre a nyomtató a feladatnyilvántartási naplókat küldi.
Naplófájl-előtag	A naplófájlnévénél használt előtag megadása. Megjegyzés: A TCP/IP menüben meghatározott gazdagépnév használható alapértelmezett naplófájl-előtagként.

Segédprogramok menü

Menüpont	Funkció
Függő feladatok törlése Bizalmas Felfüggesztett Nincs visszaállítás Mind	Törli a bizalmas és függő feladatokat a nyomtató merevlemezéről. Megjegyzések: <ul style="list-style-type: none"> • Egy beállítás kiválasztása csak a nyomtatóban tárolt rezidens nyomtatási feladatokra van hatással. A könyvjelzőket, a flash-meghajtókon lévő nyomtatási feladatokat, valamint a függő feladatokat nem érinti. • A „Nincs visszaállítás” beállítás eltávolít minden olyan nyomtatási és tartási feladatot, amely <i>nem lett</i> visszaállítva a nyomtató merevlemezéről vagy memóriájából.

Menüpont	Funkció
Flash formázása Igen Nem	Formázza a flash memóriát. Vigyázat - sérülésveszély: Ne kapcsolja ki a nyomtatót, miközben a flash-memóriát formázza. Megjegyzések: <ul style="list-style-type: none"> • A Yes (Igen) törli a flash memórián tárolt összes adatot. • A Nem megszakítja a formázási kérelmet. • A flash-memória a nyomtatóba helyezett flash-memóriakártyával hozzáadott memóriát jelöli. • A kiegészítő flash-memóriakártya nem lehet olvasás-/írás- vagy írásvédett. • Ez a menüpont csak akkor látható, ha tartozik a nyomtatóhoz flash memória, és az nem hibás.
Letöltések törlése a lemezről Törlés most Ne törölje	Törli a nyomtató merevlemezéről a letöltéseket, beleértve minden függő, puffert és leállított feladatot. Megjegyzések: <ul style="list-style-type: none"> • A Törlés most opció úgy állítja be a nyomtatót, hogy törölje a letöltéseket, majd a törlési folyamat befejezése után visszatérjen a kiindulási képernyőre. • A Ne törölje opció úgy állítja be a nyomtató kijelzőjét, hogy a Segédprogramok főmenübe térjen vissza az érintőképernyős nyomtatómodelleknél. A nem érintőképernyős nyomtatómodelleknél a Ne törölje opció úgy állítja be a nyomtatót, hogy a törlést követően visszatérjen a kiinduló képernyőhöz.
Hexadecimális nyomkövetés aktiválása	Segít megtalálni egy nyomtatási probléma forrását. Megjegyzések: <ul style="list-style-type: none"> • Az aktiválás bekapcsolásakor a nyomtatóra küldött minden adat hexadecimális és karakteres megjelenítéssel is ki lesz nyomtata, valamint a vezérlőkódok nem lesznek végrehajtva. • A Hexadecimális nyomkövetés bezárásához vagy deaktiválásához kapcsolja ki vagy állítsa alaphelyzetbe a nyomtatót.
Lefedettségbecslő Ki Be	Megbecsüli egy oldal festékkel való lefedettségét (százalékban kifejezve). A becslt értékek egy külön lapra lesznek kinyomtatva minden egyes nyomtatási feladat végén. Megjegyzés: Az alapértelmezett beállítás a Ki.

XPS menü

Menüpont	Funkció
Hibaoldalak nyomtatása Ki Be	Kinyomtatja a hibákra vonatkozó információkat tartalmazó oldalt, beleértve az XML-címkézési hibákat is. Megjegyzés: Az alapértelmezett beállítás a Ki.

PDF menü

Menüpont	Funkció
Méretezés eredeti méretre Igen Nem	Úgy méretezi az oldal tartalmát, hogy elférjen a kiválasztott méretű papíron. Megjegyzés: A gyári alapértelmezett érték a „Nem”.
Jegyzetek Ne nyomtassa Nyomtatás	Kinyomtatja a PDF-ben található megjegyzéseket. Megjegyzés: A gyári alapértelmezett érték a Ne nyomtasson.

PostScript menü

Elem	Funkció
PS-hiba nyomtatása Be Ki	Kinyomtat egy PostScript-hibát tartalmazó oldalt. Megjegyzés: A gyári alapértelmezett érték a Kikapcsolva.
PS-indítási mód zárolása Be Ki	A SysStart fájl letiltása. Megjegyzés: A gyári alapértelmezett érték a Kikapcsolva.
Betűkészlet prioritása Beépített Flash/lemez	Megadja a betűtípusok keresési sorrendjét. Megjegyzések: <ul style="list-style-type: none"> • A gyári alapértelmezett érték a „Rezidens”. • Ez a menüelem csak akkor érhető el, ha formázott flash-memória bővítőkérdő vagy nyomtató-merevlemez van telepítve és megfelelően működik. • Győződjön meg róla, hogy a kiegészítő flash-memória vagy a nyomtató-merevlemez nem olvasás-/írás-, írás- vagy jelszóval védett. • A feladat pufferméretét nem szabad 100%-ra állítani.

PCL Emul (PCL-emuláció) menü

Elem	Funkció
Font Source (Betűtípus forrása) Beépített Lemez Letöltés Flash meghajtó Mind	Megadja a Betűtípusnév menüben használt betűtípusokat. Megjegyzések: <ul style="list-style-type: none"> • A gyári alapértelmezett érték a „Resident” (Beépített). Megjeleníti a gyári alapértelmezett, RAM-ba letöltött betűtípusokat. • A „Flash”- és „Lemez” beállítások megjelenítik az összes beépített betűtípust. • A kiegészítő flash-memória megfelelően formázott legyen, és nem lehet olvasás-/írás-, írás- vagy jelszóval védett. • A „Letöltés” megjeleníti a RAM-ba letöltött összes betűtípust. • Az „Összes” megjeleníti az összes betűtípust.
Betűtípus Courier 10	Azonosítja a betűtípust és a memóriát, amely tárolja. Megjegyzés: A gyári alapértelmezett érték a Courier 10. A Courier 10 megjeleníti a betűtípust, a betűtípus-azonosítót, illetve a tárolás helyét a nyomtatón. A betűtípusok forrására az alábbi rövidítések használhatók: R (beépített), F (flash), K (lemez), illetve D (letöltés).
Symbol Set (Szimbólumtábla) 10U PC-8 12U PC-850	Megadja az egyes betűtípusnevekhez tartozó jelkészletet. Megjegyzések: <ul style="list-style-type: none"> • A gyári alapértelmezett érték az USA-ban a 10U PC-8. A gyári alapértelmezett érték világszerte a 12U PC-850. • A jelkészlet egy betűkből és számokból, írásjelekből és különleges szimbólumokból álló készlet. A jelkészletek támogatják az egyes nyelveket, illetve a különleges alkalmazásokat, pl. a matematikai szimbólumokat tudományos szövegekben. Csak a támogatott jelkészletek jelennek meg.

Elem	Funkció
PCL Emulation Settings (PCL-emuláció beállításai) Point Size (Pontméret) 1,00–1008,00	Módosítja a méretezhető tipografikus betűtípusok pontméretét. Megjegyzések: <ul style="list-style-type: none"> • A gyári alapértelmezett érték a 12. • A Pontméret a betűtípus karaktereinek magasságát jelöli. Egy pont körülbelül 0,3556 mm hüvelyk. • A pontméret 0,25 pontonként növelhető vagy csökkenthető.
PCL Emulation Settings (PCL-emuláció beállításai) Pitch (Alapméret) 0,08–100	Megadja a méretezhető rögzített szélességű betűtípusok betűtávolságát. Megjegyzések: <ul style="list-style-type: none"> • A gyári alapértelmezett érték a 10. • A betűtávolság a rögzített szélességű betűtípusok számát jelöli hüvelykenként (dpi). • A betűtávolság 0,01 dpi-nként növelhető vagy csökkenthető. • A nem méretezhető rögzített szélességű betűtípusoknál a betűtávolság megjelenik a kijelzőn, de nem módosítható.
PCL Emulation Settings (PCL-emuláció beállításai) Tájolás Álló Fekvő	Megadja a szöveg és grafika tájolását az oldalon. Megjegyzések: <ul style="list-style-type: none"> • A gyári alapértelmezett érték az Álló. A Portrait (Álló) beállítás a szöveget és a grafikát az oldal rövid élével párhuzamosan nyomtatja. • A Landscape (Fekvő) beállítás a szöveget és a grafikát az oldal hosszú élével párhuzamosan nyomtatja.
PCL Emulation Settings (PCL-emuláció beállításai) Lines per Page (Sorok/lap) 1–255	Megadja az egy oldalon megjelenő sorok számát. Megjegyzések: <ul style="list-style-type: none"> • A gyári alapértelmezett érték az USA-ban 60. A nemzetközi alapértelmezett érték a 64. • A nyomtató a sorok közti távolságot a Lines per Page (Sorok/lap), a Paper Size (Papírméret) és az Orientation (Tájolás) beállítás alapján állítja be. Válassza ki a kívánt Papírméret és Tájolás beállítást, mielőtt beállítaná a Sorok/lap beállítást.
PCL Emulation Settings (PCL-emuláció beállításai) A4 Width (A4-es szélesség) 198 mm 203 mm	Beállítja a nyomtatót az A4-es méretű papíron való nyomtatáshoz. Megjegyzések: <ul style="list-style-type: none"> • A gyári alapértelmezett érték a „198 mm”. • A 203 mm beállítás úgy adja meg az oldal szélességét, hogy elférjen rajta nyolcvan 10-es szélességű karakter.
PCL Emulation Settings (PCL-emuláció beállításai) Auto CR after LF (CR mindig LF után) Be Ki	Megadja, hogy a nyomtató automatikusan végrehajtson egy kocsivissza-műveletet (CR) a soremelés (LF) vezérlőparancs után. Megjegyzés: A gyári alapértelmezett érték a Kikapcsolva.
PCL Emulation Settings (PCL-emuláció beállításai) Auto LF after CR (LF mindig CR után) Be Ki	Megadja, hogy a nyomtató automatikusan beszúrjon egy soremelést (LF) minden kocsivissza (CR) vezérlőparancs után. Megjegyzés: A gyári alapértelmezett érték a Kikapcsolva.

Elem	Funkció
<p>Tray Renumber (Tálcák átszámozása) Assign MP Feeder (MP-adagoló hozzárendelése) Ki Nincs 0–199 [x]. tálcá hozzárendelése Ki Nincs 0–199 Assign Manual Paper (Kézi adagoló száma) Ki Nincs 0–199 Kézi boríték hozzárendelése Ki Nincs 0–199</p>	<p>Beállítja, hogy a nyomtató olyan nyomtatószoftverrel vagy programokkal működjön, amelyek különböző forrás-hozzárendeléseket használnak tálcákhoz és adagolókhöz.</p> <p>Megjegyzések:</p> <ul style="list-style-type: none"> • A gyári alapértelmezett érték a „Kikapcsolva”. • A „Nincs” beállítás figyelmen kívül hagyja a „Papíradagolás választása” parancsot. Ez a lehetőség csak akkor jelenik meg, ha azt a PCL5 értelmező kiválasztja. • A „0–199” érték egyéni hozzárendelést tesz lehetővé.
<p>Tray Renumber (Tálcák átszámozása) Gyári beállítások megtekintése MPF alapért. = 8 T1 alapért. = 1 T1 alapért. = 4 T1 alapért. = 5 T1 alapért. = 20 T1 alapért. = 21 Bor. alapért. = 6 K.papír alap. = 2 K.bor. alapért. = 3</p>	<p>Megjeleníti az egyes tálcákhoz vagy adagolókhöz rendelt gyári alapértelmezett értéket.</p>
<p>Tray Renumber (Tálcák átszámozása) Restore Defaults (Alapért. visszaállítás) Igen Nem</p>	<p>Visszaállítja az egyes tálcák vagy adagolók hozzárendelését a gyári alapértelmezett értékre.</p>

HTML menü

Menüpont		Funkció
Betűtípus Albertus MT Antique Olive Apple Chancery Arial MT Avant Garde Bodoni Bookman Chicago Clarendon Cooper Black Copperplate Coronet Courier Eurostile Garamond Geneva Gill Sans Goudy Helvetica Hoefler Text Intl CG Times Intl Courier Intl Univers	Joanna MT Letter Gothic Lubalin Graph Marigold MonaLisa Recut Monaco New CenturySbk New York Optima Oxford Palatino StempelGaramond Taffy Times TimesNewRoman Univers Zapf Chancery NewSansMTCS NewSansMTCT New SansMTJA NewSansMTKO	Beállítja az alapértelmezett betűtípust a HTML-dokumentumokhoz. Megjegyzés: A Times betűtípust olyan HTML-dokumentumokban használják, amelyekhez nincs megadva betűtípus.

Menüpont	Funkció
Betűméret 1-255 pt	Beállítja az alapértelmezett betűméretet a HTML-dokumentumokhoz. Megjegyzések: <ul style="list-style-type: none"> • A gyári alapértelmezett érték a 12 pt. • A betűméret 1 betűpontonként növelhető.
Nagyítás 1-400%	Átméretezi az alapértelmezett betűtípust a HTML-dokumentumokhoz. Megjegyzések: <ul style="list-style-type: none"> • Az alapértelmezett érték a 100%. • Az átméretezés 1%-onként növelhető.
Tájolás Álló Fekvő	Beállítja az oldal tájolását a HTML-dokumentumokhoz. Megjegyzés: A gyári alapértelmezett érték az Álló.
Margóméret 8-255 mm	Beállítja az oldal margóméretét a HTML-dokumentumokhoz. Megjegyzések: <ul style="list-style-type: none"> • A gyári alapbeállítás a 19 mm. • A margóméret 1 mm-enként növelhető.

Menüpont	Funkció
Háttér Ne nyomtassa Nyomtatás	Meghatározza, hogy legyen-e a háttér kinyomtatva a HTML-dokumentumoknál. Megjegyzés: A gyári alapértelmezett beállítás a Nyomtatás.

Kép menü

Menüpont	Funkció
Automatikus igazítás Be Ki	Kiválasztja az optimális papírméretet, nagyítást és tájolást. Megjegyzés: A gyári alapbeállítás szerint a funkció bekapcsolt (Be) állapotban van. Bizonyos képek esetében felülírja a méretezés és tájolás beállítását.
Megfordítás Be Ki	Felcseréli a feketét és a fehéret a fekete-fehér képeken. Megjegyzések: <ul style="list-style-type: none"> Az alapértelmezett beállítás a Ki. Ez a beállítás GIF és JPEG formátumú képeken nem alkalmazható.
Átméretezés Bal felső sarok rögz. Legjobb kitöltés Középpont rögzítése Magasság/szélesség ig. Magasság igazítása Szélesség igazítása	Úgy méretezi a képet, hogy elférjen a kiválasztott méretű papíron. Megjegyzések: <ul style="list-style-type: none"> A gyári alapértelmezett érték a Legjobb kitöltés. Ha az Automatikus kitöltés be van kapcsolva, a Méretezés értéke automatikusan Legjobb kitöltésre vált.
Tájolás Álló Fekvő Fordított álló Fordított fekvő	Beállítja a kép tájolását. Megjegyzés: A gyári alapértelmezett érték az Álló.

Súgó menü

A Súgó menü Súgó oldalak sorozatából áll, melyeket a többfunkciós nyomtató (MFP) tárol PDF-fájlokként. A nyomtató használatával és a különböző feladatok, mint például másolás, beolvasás és faxolás, végrehajtásával kapcsolatos információkat tartalmaznak.

A nyomtatón a Súgó angol, francia, német és spanyol nyelvű fordításai is megtalálhatók.

Menüelem	Leírás
Összes útmutató nyomtatása	Kinyomtatja az összes útmutatót
Másolási útmutató	A másolások készítésével és a beállítások módosításával kapcsolatban nyújt információkat
E-mail küldési útmutató	Az e-mail címek, gyorstárcsázó számok, vagy a címjegyzék segítségével történő e-mail küldésekkel és a beállítások módosításával kapcsolatban nyújt információkat
Faxolási útmutató	A faxszámok, gyorstárcsázó számok, vagy a címjegyzék segítségével történő faxküldésekkel és a beállítások módosításával kapcsolatban nyújt információkat

Menüelem	Leírás
FTP-útmutató	Az FTP-címek, gyorstárca-számok, vagy a címjegyzék segítségével közvetlenül egy FTP-kiszolgálóra történő dokumentumbeolvasásokkal és a beállítások módosításával kapcsolatban nyújt információkat
Nyomtatási hibákkal kapcsolatos útmutató	A másoláskor és nyomtatáskor ismételten fellépő hibák elhárításához nyújt segítséget
Információs útmutató	További információk kereséséhez nyújt segítséget

Pénz megtakarítás és a környezet megővése

Papír- és festéktakarékosság

Tanulmányok azt mutatják, hogy a nyomtatók széndioxid-kibocsátásának legalább 80%-a a papírhasználatra függ össze. Jelentősen csökkenteni lehet a széndioxid kibocsátást, ha újrafelhasznált papírt használunk és követjük az olyan tanácsokat, hogy nyomtassunk a papír mindkét oldalára, vagy egy papírlapra nyomtassunk ki több oldalt is.

A „[A Gazdaságos mód használata](#)” a(z) [206. oldalon](#) című fejezet ismerteti, hogyan tud egy nyomtatóbeállítás használatával papírt és energiát megtakarítani.

Takarékoskodás a kellékanyagokkal

A papír mindkét oldalát használja

Ha a nyomtató támogatja a kétoldalas nyomtatást, akkor megadhatja, hogy a nyomtatás megjelenjen-e a papír mindkét oldalán.

Megjegyzések:

- A kétoldalas nyomtatás az alapértelmezett beállítás a nyomtató-illesztőprogram.
- A támogatott termékek és országok teljes listájáért lásd: www.dell.com/support.

Több oldal elhelyezése egyetlen egy lapon

A többoldalas dokumentumok 16 egymást követő oldalát is kinyomtathatja egy papíroldalra. Ehhez válassza ki a többoldalas nyomtatási beállítást (N-Fel) a nyomtatáshoz.

Ellenőrizze a dokumentum első változatának pontosságát

Mielőtt a dokumentumot kinyomtatná vagy arról több másolatot készítené:

- A nyomtatás előtt az előnézet funkció használatával tekintheti meg, hogyan fog mutatni a kész nyomtatás.
- Nyomtasson egy példányt a dokumentumból és ellenőrizze tartalmának és formátumának helyességét.

Előzze meg a papírelakadásokat

A papírelakadás elkerülése érdekében állítsa be a megfelelő papírtípust és -méretet. További információkért, lásd: [„Papírelakadások elkerülése” a\(z\) 230. oldalon](#).

Energiatakarékosság

A Gazdaságos mód használata

- 1 Nyisson meg egy webböngészőt, és írja be a nyomtató IP-címét a címezőbe.

Megjegyzések:

- Tekintse meg a nyomtató IP-címét a nyomtató főképernyőjén. Az IP-cím számok négyelemű, pontokkal elválasztott halmaza, például 123.123.123.123.
- Ha használ proxykiszolgálót, átmenetileg tiltsa le a weboldal megfelelő betöltése érdekében.

2 Kattintson a következőkre: **Beállítások >Általános beállítások >Gazdaságos mód >** válasszon egy beállítást

Menüpont	Funkció
Ki	Minden beállításhoz a gazdaságos módhoz társított gyári beállításokat használja. A Ki beállítás támogatja a nyomtató megadott teljesítményadatait.
Energia	Csökkenti az energiafelhasználást különösképpen akkor, ha a nyomtatót nem használja. <ul style="list-style-type: none"> • A nyomtató motorjai addig nem indulnak el, amíg a készülék készen nem áll a nyomtatásra. Az első oldal kinyomtatása egy rövid várakozási idő után kezdődik meg. • A nyomtató egy perc tétlenség után Alvó üzemmódba vált át.
Energia/Papír	Minden beállításhoz az energiatakarékos módhoz és a papír módhoz társított beállításokat használja.
Normál papír	<ul style="list-style-type: none"> • Engedélyezi az automatikus kétoldalas funkciót. • Kikapcsolja a nyomtatási napló funkciókat.

3 Kattintson a **Küldés** gombra.

A nyomtatózaj csökkentése

Engedélyezze a Csendes üzemmódot a nyomtató által keltett hangok csökkentéséhez.

1 Nyisson meg egy webböngészőt, és írja be a nyomtató IP-címét a címmezőbe.

Megjegyzések:

- Tekintse meg a nyomtató IP-címét a nyomtató főképernyőjén. Az IP-cím számok négyelemű, pontokkal elválasztott halmaza, például 123.123.123.123.
- Ha használ proxykiszolgálót, átmenetileg tiltsa le a weboldal megfelelő betöltése érdekében.

2 Kattintson a következőkre: **Beállítások >Általános beállítások >Csendes üzemmód >** válasszon egy beállítást

Elem	Funkció
On (Bekapcsolva)	Nyomtatózaj csökkentése. Megjegyzések: <ul style="list-style-type: none"> • A nyomtatási feladatok csökkentett sebességgel lesznek végrehajtva. • A nyomtató motorjai addig nem indulnak el, amíg a dokumentum nem áll készen a nyomtatásra. Az első oldal kis késéssel lesz kinyomtatva.
Ki	A gyári alapbeállításokat használja. Megjegyzés: Ez a beállítás támogatja a nyomtató megadott teljesítményadatait.

3 Kattintson a **Küldés** gombra.

Az alvó üzemmód beállítása

Energiatakarékosági megfontolásból csökkentheti azt az időtartamot, ameddig a nyomtató várakozik, mielőtt alvó üzemmódba lép.

1 és 180 perc közötti számot lehet megadni. A gyári alapértelmezett beállítás 30 perc.

A beágyazott webkiszolgáló használata

1 Nyisson meg egy webböngészőt, és írja be a nyomtató IP-címét a címmezőbe.

Megjegyzések:

- Tekintse meg a nyomtató IP-címét a nyomtató főképernyőjén. Az IP-cím számok négyelemű, pontokkal elválasztott halmaza, például 123.123.123.123.
- Ha használ proxykiszolgálót, átmenetileg tiltsa le a weboldal megfelelő betöltése érdekében.

2 Kattintson a **Beállítások >Általános beállítások >Időtűlések** lehetőségre.

3 Az Alvó üzemmód mezőben adja meg, hogy hány perc teljen el addig, amíg a nyomtató alvó üzemmódra vált.

4 Kattintson a **Küldés** gombra.

A nyomtató kezelőpaneljének használata

1 Lépjen a főképernyőről a következő elemhez:



>Beállítások >Általános beállítások >Időtűlések >Alvó üzemmód

2 Az Alvó üzemmód mezőben válassza ki, hogy hány perc teljen el, mielőtt a nyomtató alvó üzemmódra váltana.

3 Érintse meg a  ikont.

Befagyasztott üzemmód használata

A befagyasztott üzemmód rendkívül alacsony energiafelhasználású üzemmód.

Megjegyzések:

- Alapértelmezés szerint a nyomtató 3 nap után lép befagyasztott üzemmódba.
- Ellenőrizze, hogy a nyomtató felébredt-e a Befagyasztott üzemmódból, mielőtt nyomtatási feladatot küldene. Hardveres újraindítás vagy az Alvó gomb hosszú lenyomása felébreszti a nyomtatót a Befagyasztott üzemmódból.
- Ha a nyomtató Befagyasztott üzemmódban van, akkor a beágyazott webkiszolgáló le van tiltva.

1 Lépjen a kezdőképernyőről a következő elemhez:



>Beállítások >Általános beállítások

2 A „Nyomja meg az Alvás gombot” vagy a „Tartsa lenyomva az Alvás gombot” menüben válassza a **Hibernálás** lehetőséget, majd érintse meg a **Küldés** elemet.

Hibernálási idő beállítása

A Hibernálási idővel meghatározhatja, hogy a nyomtató mennyi idő múlva váltson át energiatakarékos üzemmódra egy nyomtatási feladat elvégzése után.

A beágyazott webkiszolgáló használata

- 1 Nyisson meg egy webböngészőt, és írja be a nyomtató IP-címét a címezőbe.

Megjegyzések:

- Tekintse meg a nyomtató IP-címét a nyomtató főképernyőjén. Az IP-cím számok négyelemű, pontokkal elválasztott halmaza, például 123.123.123.123.
- Ha használ proxykiszolgálót, átmenetileg tiltsa le a weboldal megfelelő betöltése érdekében.

- 2 Kattintson a **Beállítások >Általános beállítások >Időtűlések** lehetőségre.

- 3 A Hibernálási idő menüben adja meg azt az időtartamot (órában, napban, hétben vagy hónapban), amennyi idő múlva szeretné, hogy a nyomtató átváltson energiatakarékos üzemmódra.

- 4 Kattintson a **Küldés** gombra.

A nyomtató kezelőpaneljének használata

- 1 Lépjen a következő elemhez a nyomtató kezelőpaneljén:



>Beállítások >Általános beállítások >Időtűlések >Hibernálási idő

- 2 Meghatározza, hogy a nyomtató egy feladat kinyomtatása után mennyi idő múlva váltson át hibernált üzemmódra

- 3 Érintse meg a  ikont.

Teljesítmény-üzemmódok ütemezése funkció használata

A Teljesítmény-üzemmódok ütemezése funkcióval ütemezheti, hogy a nyomtató mikor váltson át energiatakarékos üzemmódra vagy Kész állapotba.

Megjegyzés: Ez a funkció csak hálózati nyomtatók, illetve nyomtatókiszolgálókhöz csatlakoztatott nyomtatók esetében jelenik meg.

A beágyazott webkiszolgáló használata

- 1 Nyisson meg egy webböngészőt, és írja be a nyomtató IP-címét a címezőbe.

Megjegyzések:

- Tekintse meg a nyomtató IP-címét a nyomtató főképernyőjén. Az IP-cím számok négyelemű, pontokkal elválasztott halmaza, például 123.123.123.123.
- Ha használ proxykiszolgálót, átmenetileg tiltsa le a weboldal megfelelő betöltése érdekében.

- 2 Kattintson a **Beállítások >Általános beállítások >Teljesítmény-üzemmódok ütemezése** lehetőségre.

- 3 A Művelet menüben válassza a teljesítmény-üzemmód lehetőséget.

- 4 A Idő menüben adja meg az időt.

- 5 A Nap(ok) menüben válassza ki a napot vagy napokat.
- 6 Kattintson a **Hozzáadás** gombra.

A kijelző fényerejének beállítása

Ha energiát kíván megtakarítani, vagy nem tudja a kijelzőt leolvasni, módosíthatja a kijelző fényerejét. Beállítási tartomány: 20–100. Az alapértelmezett érték a 100.

A beágyazott webkiszolgáló használata

- 1 Nyisson meg egy webböngészőt, és írja be a nyomtató IP-címét a címmezőbe.

Megjegyzések:

- Tekintse meg a nyomtató IP-címét a főképernyőn. Az IP-cím számok négyelemű, pontokkal elválasztott halmaza, például 123.123.123.123.
- Ha használ proxykiszolgálót, átmenetileg tiltsa le a weboldal megfelelő betöltése érdekében.

- 2 Kattintson a **Beállítások >Általános beállítások** pontra.
- 3 A Képernyő fényereje mezőben adja meg a kijelző kívánt fényerejének százalékos értékét.
- 4 Kattintson a **Küldés** gombra.

A nyomtató kezelőpaneljének használata

- 1 Lépjen a főképernyőről a következő elemhez:



>Beállítások >Általános beállítások >Képernyő fényereje

- 2 A Képernyő fényereje mezőben adja meg a kijelző kívánt fényerejének százalékos értékét.
- 3 Érintse meg a  ikont.

Újrahasznosítás

Dell termékek újrahasznosítása

Ha vissza kíván küldeni Dell terméket újrafelhasználás céljából, tegye a következőket:

- 1 Látogasson el a webhelyünkre: www.dell.com/recycle.
- 2 Válassza ki az országot vagy térséget.
- 3 Kövesse a számítógép képernyőjén megjelenő utasításokat.

A nyomtató biztonsága

Törölhetőségi nyilatkozat

A nyomtató többféle memóriát tartalmaz, melyek képesek eszköz- és hálózatbeállítások, valamint felhasználói adatok tárolására.

Memóriatípusok	Leírás
Felejtő memória	A nyomtató szabványos <i>közvetlen elérésű memóriát</i> (RAM) használ az adatok puffereléséhez egyszerű nyomtatási és másolási feladatok végrehajtása során.
Nem felejtő memória	A nyomtató a következő kétféle nem felejtő memóriát használhatja: EEPROM és NAND (flash memória). Mindkét típus használható az operációs rendszerek, eszközbeállítások, hálózati információk, lapolvasó- és címjegyzék-beállítások, valamint beépített megoldások tárolására.
Merevlemez-memória	Néhány nyomtatóban található merevlemez. A nyomtató-merevlemez eszközspecifikus feladatokhoz van kialakítva. Segítségével az eszközön komplex beolvasási, nyomtatási, másolási, valamint faxolási feladatok pufferelt felhasználói adatai, űrlapadatok és betűtípusadatok tárolhatók.

A következő körülmények esetén törölje a telepített nyomtatómemóriák tartalmát:

- A nyomtató szétszerelés alatt áll.
- A nyomtató-merevlemez cserélnek.
- Átszállítják a nyomtatót egy másik részlegbe vagy helyre.
- A nyomtatót egy külső szolgáltató javítja.
- Elszállítják a nyomtatót a helyszínről javítás céljából.
- Értékesítik a nyomtatót egy másik szervezet számára.

Nyomtató-merevlemez kidobása

Megjegyzés: Egyes nyomtatótípusokban nincs merevlemez.

A fokozott biztonságú környezetekben szükség lehet további lépések megtételére annak biztosítása érdekében, hogy a nyomtató merevlemezén tárolt bizalmas adatokhoz ne lehessen hozzáférni, ha a nyomtatót vagy a merevlemezét eltávolították a helyszínről.

- **Lemágnesezés** – Mágneses mezővel töltik fel a merevlemez, ami törli a tárolt adatokat.
- **Összetörés** – Fizikailag összenyomják a merevlemez, ezáltal összetörnek és olvashatatlanná teszik az összetevő részeket.
- **Őrlés** – Fizikailag apró fémdarabokra vágják a merevlemez.

Megjegyzés: Bár a legtöbb adat elektronikus úton törölhető, az egyetlen garancia arra, hogy az összes adat teljes mértékben törlődött, az, hogy fizikailag megsemmisítenek minden olyan merevlemez, amelyen adatok vannak.

Felejtő memória törlése

A nyomtatóra telepített felejtő memóriának (RAM) áramforrásra van szüksége az adatok megőrzéséhez. A pufferelt adatok törléséhez egyszerűen kapcsolja ki a nyomtatót.

Nem felejtő memória törlése

- **Egyéni beállítások, eszköz- és hálózatbeállítások, biztonsági beállítások és beágyazott megoldások** – Az adatok és beállítások törléséhez válassza a Konfiguráció menü **Összes beállítás törlése** elemét.
- **Faxadatok** – A faxbeállítások törléséhez válassza a Konfiguráció menü **Összes beállítás törlése** elemét.

1 Kapcsolja ki a nyomtatót.

2 Tartsa lenyomva a **2** és a **6** gombot a nyomtató bekapcsolása közben. Csak akkor engedje fel a gombokat, amikor a folyamatjelző sávot tartalmazó képernyő megjelenik.

A nyomtatón a bekapcsolási művelet sor végrehajtását követően megjelenik a Konfiguráció menü. A nyomtató teljes bekapcsolódása után egy funkciólista jelenik meg az érintőképernyőn a normál kezdőlap ikonjai helyett.

3 Érintse meg az **Összes beállítás törlése** elemet.

A művelet folyamán a nyomtató többször újraindul.

Megjegyzés: Az Összes beállítás törlése parancs biztonságosan eltávolítja az eszközbeállításokat, megoldásokat, feladatokat, faxokat és jelszavakat a nyomtató memóriájából.

4 Érintse meg a **Vissza >Kilépés a konfigurációs menüből** elemet.

A nyomtató visszaállítással történő bekapcsolást hajt végre, majd normál üzemmódra áll vissza.

A nyomtató merevlemez memóriájának törlése

Megjegyzések:

- Egyes nyomtatótípusokban nincs merevlemez.
- Ha az Ideiglenes adatfájlok törlése funkció konfigurálva van a nyomtató menüiben, akkor lehetőség van a nyomtatási feladatok után megmaradt bizalmas anyagok eltávolítására, a törlésre kijelölt fájlok biztonságos felülírásával.

A nyomtató kezelőpaneljének használata

1 Kapcsolja ki a nyomtatót.

2 Tartsa lenyomva a **2** és a **6** gombot a nyomtató bekapcsolása közben. Csak akkor engedje fel a gombokat, amikor a folyamatjelző sávot tartalmazó képernyő megjelenik.

A nyomtatón a bekapcsolási művelet sor végrehajtását követően megjelenik a Konfiguráció menü. A nyomtató bekapcsolása után az érintőképernyő megjeleníti a funkciók listáját.

3 Érintse meg a **Lemez törlése** elemet, majd érintse meg az egyiket a következők közül:

- **Lemez törlése (gyors)** – Ezzel egyetlen lépésben felülírható nullákkal a teljes tartalom.
- **Lemez törlése (biztonságos)** – A nyomtató merevlemezének felülírása véletlenszerű bitmintázatokkal történik több alkalommal, majd ezt egy ellenőrző menet követi. A biztonságos felülírás kompatibilis a merevlemez adatainak biztonságos törléséről szóló DoD 5220.22-M szabvány előírásaival. A magas bizalmassági szintű anyagokat ezzel a módszerrel kell törölni.

4 Érintse meg az **Igen** elemet, ha folytatni kívántja a lemeztörlést.

Megjegyzések:

- A lemeztörlés előrehaladását állapotsáv jelzi.

- A lemez törlése néhány perctől akár több mint egy óráig is eltarthat, és ezalatt a nyomtató nem vehető igénybe egyéb felhasználói feladatokra.

5 Érintse meg a **Vissza >Kilépés a konfigurációs menüből** elemet.

A nyomtató visszaállítással történő bekapcsolást hajt végre, majd normál üzemmódra áll vissza.

Nyomtató merevlemez-titkosításának konfigurálása

A merevlemez titkosításának bekapcsolásával megakadályozható a bizalmas adatok elvesztése, ha a nyomtatót vagy annak merevlemezét esetleg ellopnák.

Megjegyzés: Egyes nyomtatótípusokban nincs merevlemez.

A beágyazott webkiszolgáló használata

1 Nyisson meg egy webböngészőt, és írja be a nyomtató IP-címét a címmezőbe.

Megjegyzések:

- Tekintse meg a nyomtató IP-címét a nyomtató főképernyőjén. Az IP-cím számok négyelemű, pontokkal elválasztott halmaz, például 123.123.123.123.
- Ha használ proxykiszolgálót, átmenetileg tiltsa le a weboldal megfelelő betöltése érdekében.

2 Kattintson a **Beállítások >Biztonság >Lemeztitkosítás** lehetőségre.

Megjegyzés: A Lemeztitkosítás csak akkor jelenik meg a Biztonság menüben, ha a nyomtató formázott és hibátlan merevlemez tartalmaz.

3 A Lemeztitkosítás menüben válassza a **Bekapcsolás** elemet.

Megjegyzések:

- A lemez titkosításának bekapcsolásával törlődik a nyomtató merevlemezének tartalma.
- A lemez titkosítása néhány perctől akár több mint egy óráig is eltarthat, és ezalatt a nyomtató nem vehető igénybe más feladatokra.

4 Kattintson a **Küldés** gombra.

A nyomtató kezelőpaneljének használata

1 Kapcsolja ki a nyomtatót.

2 Tartsa lenyomva a **2** és a **6** gombot a nyomtató bekapcsolása közben. Csak akkor engedje fel a gombokat, amikor a folyamatjelző sávot tartalmazó képernyő megjelenik.

A nyomtaton a bekapcsolási műveletsor végrehajtását követően megjelenik a Konfiguráció menü. Ha a nyomtató teljesen be van kapcsolva, a nyomtató kijelzőjén megjelenik a funkciók listája.

3 Érintse meg a **Lemeztitkosítás >Bekapcsolás** lehetőséget.

Megjegyzés: A lemez titkosításának bekapcsolásával törlődik a nyomtató merevlemezének tartalma.

4 Érintse meg az **Igen** elemet, ha a lemeztörléssel folytatni kívánja a műveletsort.

Megjegyzések:

- A titkosítási folyamat közben ne kapcsolja ki a nyomtatót. Ez adatok elvesztését eredményezheti.

- A lemez titkosítása néhány perctől akár több mint egy óráig is eltarthat, és ezalatt a nyomtató nem vehető igénybe más feladatokra.
- A lemeztörlés folyamatának állapotát ekkor egy jelzősáv kezdi mutatni. A lemeztitkosítás végeztével a nyomtató visszatér a Bekapcsolás/Kikapcsolás képernyőhöz.

5 Érintse meg a **Vissza >Kilépés a konfigurációs menüből** elemet.

A nyomtató visszaállítással történő bekapcsolást hajt végre, majd normál üzemmódra áll vissza.

A nyomtató biztonsági adatainak megkeresése

A fokozott biztonságú környezetekben szükség lehet további lépések megtételére annak biztosítása érdekében, hogy a nyomtatóban tárolt bizalmas adatokhoz ne férhessenek hozzá illetéktelen személyek. További információért olvassa el az *Embedded Web Server – Security: Administrator’s Guide* (Embedded Web Server – Biztonság: Rendszergazdai kézikönyv) kiadványt a nyomtató CD-jén vagy a weboldalunkon, vagy lépjen kapcsolatba a kereskedővel, akitől a nyomtatót beszerezte.

A nyomtató karbantartása

Vigyázat - sérülésveszély: Ha nem gondoskodik a nyomtató optimális teljesítményének megőrzéséről, vagy nem cseréli az alkatrészeket és kellékanyagokat, azzal kárt tehet a nyomtatóban.

A nyomtató alkatrészeinek tisztítása

A nyomtató tisztítása

Megjegyzés: Ezt a műveletet néhány havonta szükséges lehet elvégezni.

Vigyázat - sérülésveszély: A helytelen kezelésből adódó károokra a nyomtató jóállása nem terjed ki.

- 1 Győződjön meg róla, hogy a kikapcsolta a nyomtatót és kihúzta a tápkábelt a konnektorból.



VIGYÁZAT! ÁRAMÜTÉS VESZÉLYE: A nyomtató külsejének tisztításakor az áramütés veszélyének elkerülése érdekében először húzza ki a tápkábelt a fali aljzatból, majd húzzon ki minden kábelt a nyomtatóból.

- 2 Vegye ki a papírt a normál rekeszből és a többcélú adagolóból.
- 3 Távolítsa el puha kefével vagy porszívóval a port, a szalagfoszlányokat és a papírdarabokat a nyomtatóról.
- 4 Nedvesítsen meg egy szöszmentes, tiszta törlőruhát, és azzal törölje le a nyomtatót kívülről.

Vigyázat - sérülésveszély: Ne használjon háztartási tisztítószeret vagy mosószeret, mert azok kárt tehetnek a nyomtató külsejében.

- 5 Ellenőrizze, hogy a nyomtató mindenütt megszáradt-e, mielőtt újra nyomtatna.

A lapolvasó üveglapjának megtisztítása

Ha problémákat tapasztal a nyomtatás minőségével kapcsolatban, például a kinyomtatott vagy beolvasott képek csíkosak, tisztítsa meg a lapolvasó üvegét.

- 1 Enyhén nedvesítsen be tiszta vízzel egy puha, szálmentes rongyot vagy papírkendőt.
- 2 Nyissa fel a lapolvasó fedelét.



- 3 Tisztítsa le a megjelölt területeket, majd engedje megszáradni őket.



1	A lapolvasó fedelének fehér alsó része
2	Lapolvasó üveglapja
3	Az automatikus lapadagoló üvege
4	Az automatikus lapadagoló fedelének fehér alsó része

- 4 Zárja le a lapolvasó fedelét.

Az alkatrészek és kellékek állapotának ellenőrzése

Az alkatrészek és kellékanyagok állapotának ellenőrzése a nyomtató kezelőpaneljén

A kezdőképernyőn válassza a **Status/Supplies (Állapot/Kellékek) > View Supplies (Kellékek megtekintése)** lehetőséget.

Az alkatrészek és kellékanyagok állapotának ellenőrzése az Embedded Web Server segítségével

Megjegyzés: Győződjön meg róla, hogy a számítógép és a nyomtató ugyanahhoz a hálózathoz csatlakozik.

- 1 Nyisson meg egy webböngészőt, és írja be a nyomtató IP-címét a címmezőbe.

Megjegyzések:

- Tekintse meg a nyomtató IP-címét a főképernyőn. Az IP-cím számok négyelemű, pontokkal elválasztott halmaza, például 123.123.123.123.
- Ha használ proxykiszolgálót, átmenetileg tiltsa le a weboldal megfelelő betöltése érdekében.

- 2 Kattintson a **Készülék állapota > További részletek** pontra.

Fennmaradó oldalak becsült száma

A fennmaradó oldalak száma becsülésének alapjául a nyomtatási előzmények szolgálnak. A becslés pontossága számos tényezőtől függ, mint például a dokumentum tartalmától, a nyomtatás minőségének beállításaitól és egyéb nyomtatóbeállításoktól.

A fennmaradó oldalak számának becslése kevésbé pontos, ha az aktuális nyomtatási fogyasztás eltér a korábbi nyomtatási fogyasztástól. Vegye figyelembe, hogy csak becsült értékekről van szó, amikor kellékanyagokat vásárol vagy cserél. Ha megfelelő nyomtatási előzmények nem állnak rendelkezésre a nyomtatóra vonatkozóan, a kellékanyagokkal kapcsolatos kiinduló becslés alapjául a Nemzetközi Szabványügyi Szervezet (ISO)* tesztelési módszerei és oldaltartalma szolgál.

* Csak fekete patronhasználatra vonatkozó átlagos kapacitási érték az ISO/IEC 19752 szabványnak megfelelően.

Kellékanyagok rendelése

Kellékanyagok rendelése a Kellékanyagok rendelési segédprogramja segítségével

- 1 Használja a Keresés parancsot a Start menüben az Állapotfigyelő központ megkereséséhez.
- 2 Nyissa meg az alkalmazást, és kattintson a **Kellékanyagok rendelése** lehetőségre.

Kellékanyagok rendelése a nyomtató kezdőlapjának használatával

- 1 Használja a Keresés parancsot a Start menüben a Dell nyomtató kezdőlapjának megkereséséhez.
- 2 Nyissa meg az alkalmazást, és kattintson a **Karbantartás > Kellékanyagok rendelése** lehetőségre.

Festékkazetták rendelése

Festékkazetták rendeléséhez lépjen kapcsolatba a kereskedővel, akitől a nyomtatót beszerezte.

Képkalkotó egység rendelése

A képkalkotó készlet megrendeléséhez lépjen kapcsolatba a nyomtató értékesítőjével.

Karbantartási készlet rendelése

Karbantartási készletet a nyomtató értékesítőjétől rendelhet.

Automatikus lapadagolóhoz való elválasztógörgő rendelése

Rendeljen egy automatikus lapadagolóhoz való elválasztógörgőt, ha az adagoló nem húzza be a lapot, vagy egynél többet húz be egyszerre.

Az automatikus lapadagoló elválasztógörgőjének cseréjére vonatkozó utasításokért tekintse meg az alkatrészhez mellékelt útmutatást.

A kellékanyagok tárolása

A nyomtató kellékanyagait hűvös, tiszta helyen tárolja. A kellékanyagokat a felhasználásukig állítva, az eredeti csomagolásukban tárolja.

A kellékanyagokat óvja az alábbiaktól:

- Közvetlen napsugárzás
- 35 °C (95 °F) feletti hőmérséklet
- 95% feletti páratartalom
- Sós levegő
- Korrozív hatású gázok
- Nagy por

Kellékanyagok cseréje

A festékkazetta kicserélése

1 Nyomja meg a nyomtató jobb oldalán található gombot, majd nyissa ki az elülső ajtót.

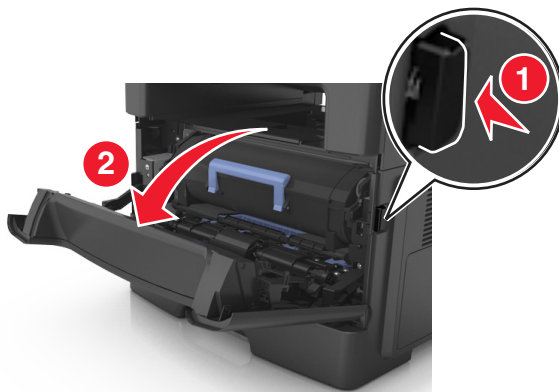

2 Húzza ki a festékkazettát a fogantyú segítségével.



3 Csomagolja ki a tonerkazettát, majd távolítsa el róla az összes csomagolóanyagot.

4 Oszlassa el a festéket az új kazetta megrázásával.

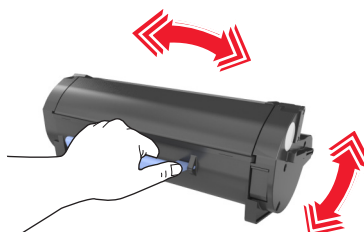

5 Helyezze a festékkazettát a nyomtatóba úgy, hogy a kazetta szélein látható nyilak a nyomtaton belül található nyilakhoz igazodjanak.

Vigyázat - sérülésveszély: Ne tegye ki közvetlen fény hatásának a képalkotó egységet 10 percnél hosszabb ideig. A hosszabb ideig tartó közvetlen napsugárzás nyomtatási minőségbeli problémákat okozhat.

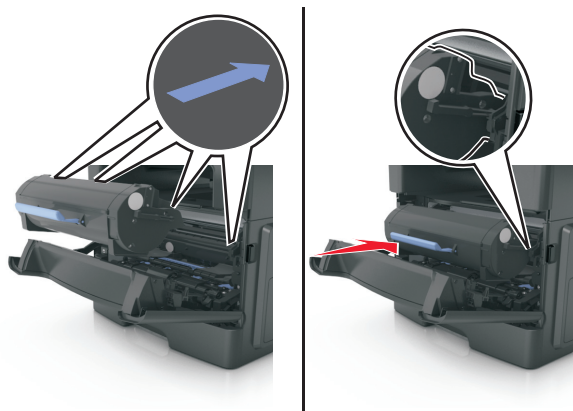

6 Csukja be az elülső ajtót.

A képalkotó egység cseréje

1 Nyomja meg a nyomtató jobb oldalán található gombot, majd nyissa ki az elülső ajtót.

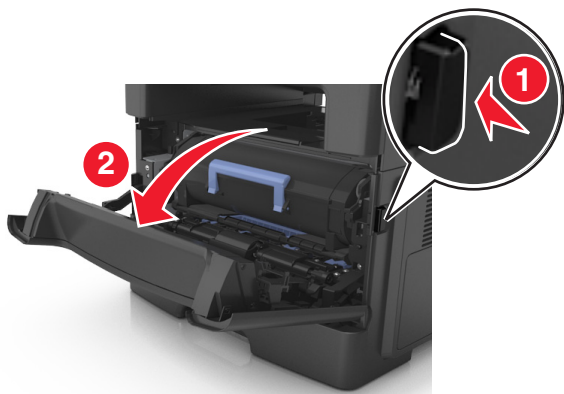

2 Húzza ki a festékpátront a fogantyú segítségével.

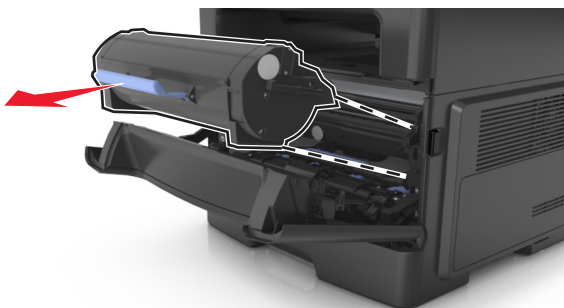

- 3 Emelje fel a kék fogantyút, majd húzza ki a képkötő egységet a nyomtatóból.

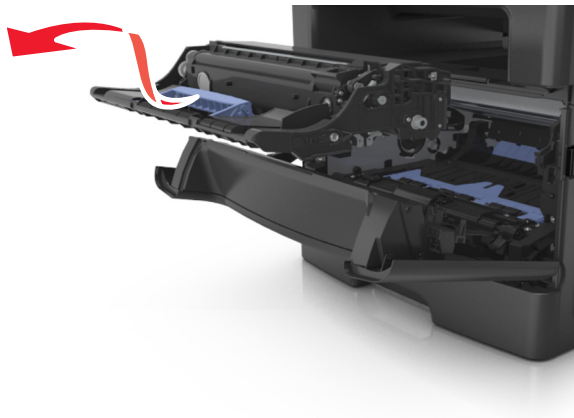

- 4 Csomagolja ki az új képkötő egységet, majd rázza meg.

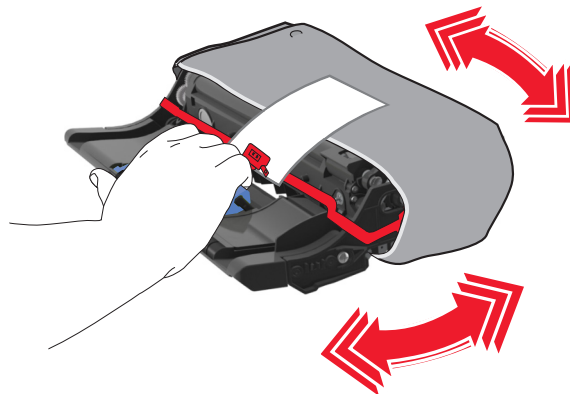

- 5 Távolítsa el a csomagolóanyagokat a képkötő egységről.

Vigyázat - sérülésveszély: Ne tegye ki közvetlen fény hatásának a képkötő egységet 10 percnél hosszabb ideig. A hosszabb ideig tartó közvetlen napsugárzás nyomtatási minőségbeli problémákat okozhat.

Vigyázat - sérülésveszély: Ne érjen a fényvezetődobhoz. Ha hozzáér, azzal romolhat a nyomtatás minősége.

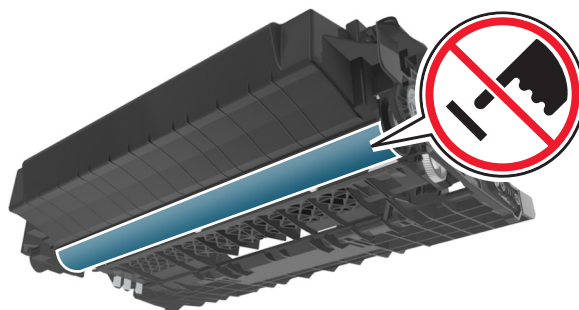

- 6** Igazítsa a képkötő egység szélein látható nyilakat a nyomtatón belül található nyilakhoz, majd helyezze a képkötő egységet a nyomtatóba.

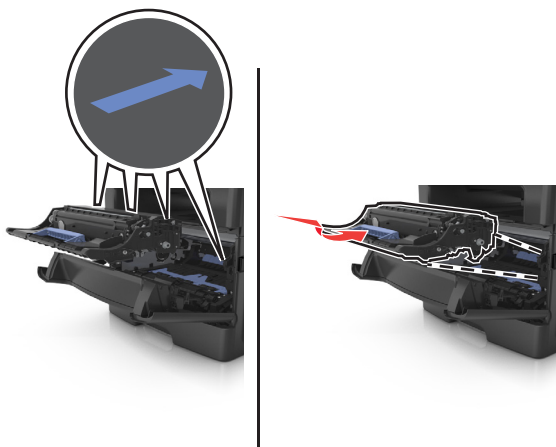

- 7** Helyezze a festékkazettát a nyomtatóba úgy, hogy a kazetta szélein látható nyilak a nyomtatón belül található nyilakhoz igazodjanak.

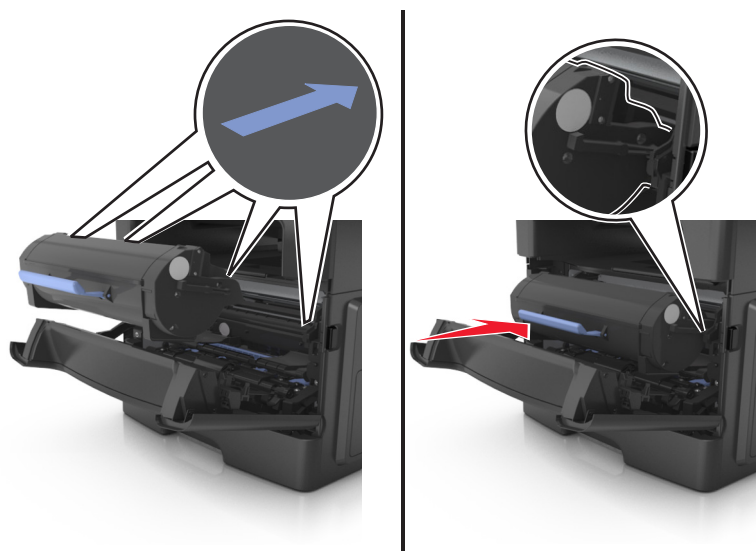

- 8** Csukja be az elülső ajtót.

A tűzőkazetta kicserélése

- 1 Nyissa ki a tűző ajtaját.

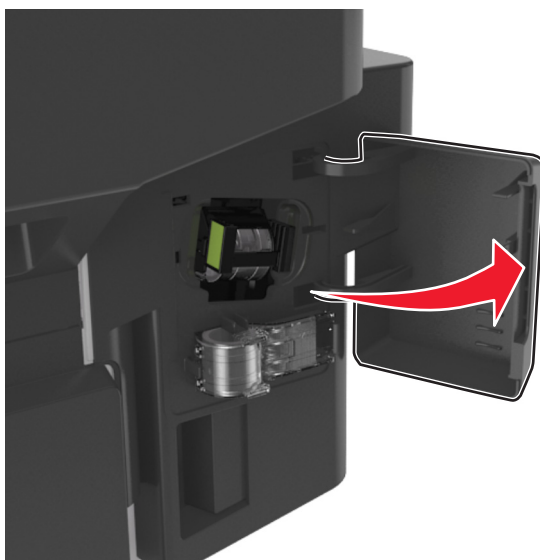

- 2 Húzza ki a tűzőkazettát a szétválogatóból.

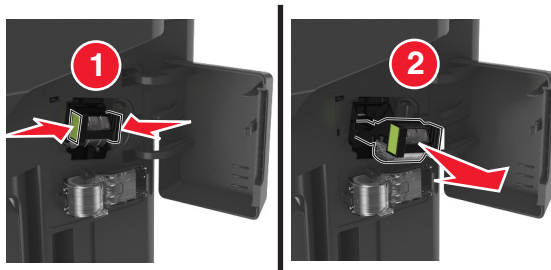

- 3 Tartsa az üres kapocsdoboz mindkét oldalát az ujjaival, húzza, majd emelje az üres kapocsdobozt a kazettából.

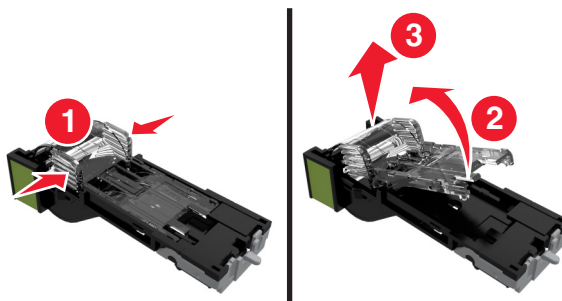

4 Vegye ki a csere kapocsdobozt a tartójából.

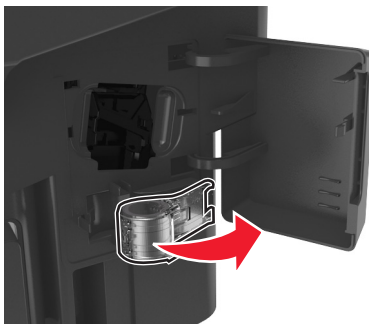

5 Helyezze be a csere kapocsdobozt a tűzőkazettába.

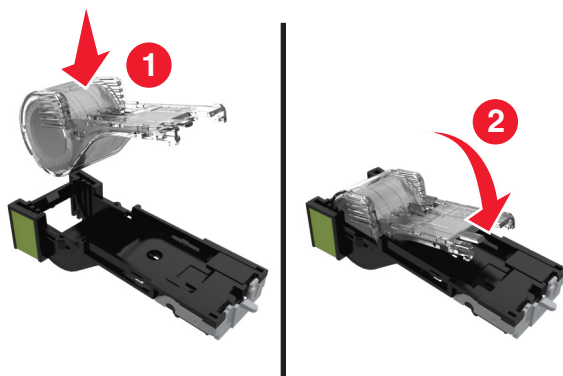

6 Nyomja be a tűzőkazettát a szétválogatóba, amíg a helyére nem *pattan*.

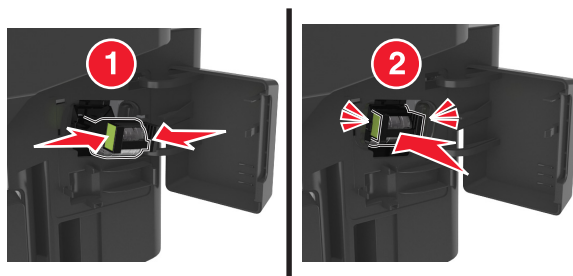

7 Cserélje ki a csere kapocsdobozt későbbi használatra.

8 Csukja be a tűzőajtót.

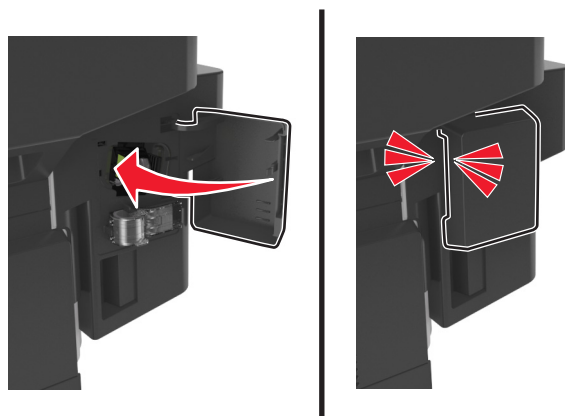

A nyomtató áthelyezése

A nyomtató áthelyezése előtt

⚠ VIGYÁZAT! SÉRÜLÉSVESZÉLY: A nyomtató nehezebb, mint 18 kg, ezért biztonságos megemeléséhez legalább két szakember szükséges.

⚠ VIGYÁZAT! SÉRÜLÉSVESZÉLY: A nyomtató mozgatásakor tartsa be az alábbi útmutatásokat a személyi sérülések és a nyomtató károsodásának elkerülése érdekében:

- Kapcsolja ki a nyomtatót a tápkapcsolóval, majd húzza ki a tápkábelt a konnektorból.
- A nyomtató áthelyezése előtt húzzon ki a nyomtatóból minden zsinórt és kábelt.
- Ha van telepítve kiegészítő tálca, akkor vegye le a nyomtatóról. A kiegészítő tálca eltávolításához csúsztassa *kattanásig* a tálca jobb oldalán található reteszt a tálca elülső oldala felé.



- A nyomtatót a két oldalán található fogantyú használatával emelje fel.
- Ügyeljen rá, hogy az ujjá ne kerüljön a nyomtató alá, amikor lerakja.
- A nyomtató felállítása előtt ügyeljen rá, hogy elég szabad hely maradjon a nyomtató körül.

Csak a termékhez kapott vagy a gyártó által hitelesített tápkábelt használja.

Vigyázat - sérülésveszély: A helytelen áthelyezésből adódó károokra a nyomtató jótállása nem terjed ki.

A nyomtató áthelyezése más helyre

A nyomtató és a hardveres kiegészítők a következő óvintézkedések betartásával helyezhetők át más helyre biztonságosan:

- A nyomtató mozgatására használt kocsinak elegendő rakfelülettel kell rendelkeznie a nyomtató teljes alapterületéhez.
- A hardveres kiegészítők mozgatására használt kocsinak elegendő rakfelülettel kell rendelkeznie a hardveres kiegészítők teljes méretéhez.
- Tartsa a nyomtatót függőlegesen.
- Óvakodjon az rázkódással járó mozgástól.

A nyomtató szállítása

A nyomtató szállításakor használja az eredeti csomagolást, vagy szerezzen be egy áthelyezési készletet a beszerzés helyéről.

A nyomtató felügyelete

Nyomtatóüzenetek kezelése

Az Állapotjelző alkalmazás segítségével megtekintheti azokat hibaüzeneteket, amelyek esetén be kell avatkozni a nyomtatón. Hiba esetén egy szövegbuborékban megjelenik a hiba leírása, illetve azt is megtudhatja, hogy hol található a helyreállítással kapcsolatos információk.

Ha az Állapotjelzőt a nyomtatószoftverrel telepítette, az alkalmazás automatikusan elindul, amint befejeződik a szoftver telepítése. A telepítés akkor fejeződött be sikeresen, ha a tálcán megjelenik az Állapotjelző ikonja.

Megjegyzések:

- Ez a funkció csak Windows XP vagy újabb operációs rendszer esetén használható.
- Győződjön meg róla, hogy a rendszer támogatja a kétirányú kommunikációt, hogy a nyomtató és a számítógép tudjon egymással kommunikálni.

Állapotjelző letiltása

- 1 A tálcán kattintson a jobb egérgombbal az Állapotjelző ikonjára.
- 2 Válassza ki a **Kilépés** elemet.

Állapotjelző engedélyezése

- 1 Használja a Keresés parancsot a Start menüben az Állapotjelző megkereséséhez.
- 2 Nyissa meg az alkalmazást.

Állapotfigyelő központ elérése

Ezzel az alkalmazással megjelenítheti bármely USB vagy hálózati csatlakozású nyomtató állapotát, és kellékanyagokat rendelhet hozzá online.

Megjegyzés: Győződjön meg róla, hogy a rendszer támogatja a kétirányú kommunikációt, hogy a nyomtató és a számítógép tudjon egymással kommunikálni.

- 1 Használja a Keresés parancsot a Start menüben az Állapotfigyelő központ megkereséséhez.
- 2 Nyissa meg az alkalmazást.

A virtuális kijelző használata

- 1 Nyisson meg egy webböngészőt, és írja be a nyomtató IP-címét a címmezőbe.

Megjegyzések:

- Nézze meg a nyomtató IP-címét a Network/Ports (Hálózat/Jelentések) menü TCP/IP részében. Az IP-cím számok négyelemű, pontokkal elválasztott halmaza, például 123.123.123.123.

- Ha használ proxykiszolgálót, átmenetileg tiltsa le a weboldal megfelelő betöltése érdekében.

2 Ellenőrizze a képernyő bal felső sarkában látható virtuális kijelzőt.

A virtuális kijelző úgy működik, mint a nyomtató kezelőpaneljén található kijelző.

E-mail riasztások beállítása

A nyomtató beállítása úgy, hogy az e-mailen riasztást küldjön, ha a kellékek fogynak, illetve ha papírt kell cserélni vagy pótolni, illetve papírelakadás esetén.

1 Nyisson meg egy webböngészőt, és írja be a nyomtató IP-címét a címezőbe.

Megjegyzések:

- Tekintse meg a nyomtató IP-címét a nyomtató főképernyőjén. Az IP-cím számok négyelemű, pontokkal elválasztott halmaz, például 123.123.123.123.
- Ha használ proxykiszolgálót, átmenetileg tiltsa le a weboldal megfelelő betöltése érdekében.

2 Kattintson a **Beállítások** lehetőségre.

3 Az Egyéb beállítások alatt kattintson az **E-mail riasztás beállítása** lehetőségre.

4 Válassza ki, hogy mely elemekről kér értesítést, majd írja be az e-mail címet.

5 Kattintson a **Küldés** gombra.

Megjegyzés: Az e-mail kiszolgáló beállítására vonatkozó tájékoztatásért lépjen kapcsolatba a rendszergazdával.

Jelentések megtekintése

Bizonyos jelentéseket az Embedded Web Server segítségével lehet megtekinteni. Ezekből a jelentésekből képet alkothat a nyomtató, a hálózat és a kellékek állapotáról.

1 Nyisson meg egy webböngészőt, és írja be a nyomtató IP-címét a címezőbe.

Megjegyzések:

- Tekintse meg a nyomtató IP-címét a nyomtató főképernyőjén. Az IP-cím számok négyelemű, pontokkal elválasztott halmaz, például 123.123.123.123.
- Ha használ proxykiszolgálót, átmenetileg tiltsa le a weboldal megfelelő betöltése érdekében.

2 Kattintson a **Jelentések** elemre, majd kattintson a megtekinteni kívánt jelentéstípusra.

Kellékanyagok értesítésének konfigurálása a beágyazott webkiszolgáló használatával

Választható riasztások beállításával meghatározhatja, hogy a készülék milyen módon értesítse, ha a kellékanyagok kifogyóban vannak, azok szintje alacsony, nagyon alacsony, vagy elérték élettartamuk végét.

Megjegyzések:

- Választható riasztások beállíthatók a festékkazettára, a képalkotó egységre és a karbantartási készletre.

- Minden választható riasztás beállítható kifogyóban lévő, alacsony és nagyon alacsony szintre. Nem minden választható riasztás állítható be az élettartam vége kellékanyag-állapotra. A választható e-mail riasztás minden kellékanyag-állapotra elérhető.
- A még fennmaradó, a riasztást kiváltó kellékszint beállítható bizonyos kellékek esetében, bizonyos kellékanyag-állapotokra.

1 Nyisson meg egy webböngészőt, és írja be a nyomtató IP-címét a címezőbe.

Megjegyzések:

- Tekintse meg a nyomtató IP-címét a nyomtató főképernyőjén. Az IP-cím számok négyelemű, pontokkal elválasztott halmaza, például 123.123.123.123.
- Ha használ proxykiszolgálót, átmenetileg tiltsa le a weboldal megfelelő betöltése érdekében.

2 Kattintson a **Beállítások >Nyomtatási beállítások >Kellékanyagok értesítése** elemre.

3 Az egyes kellékanyagokra vonatkozó legördülő menüből válassza ki az alábbi értesítési beállítások valamelyikét:

Értesítés	Leírás
Ki	A nyomtató a megszokott módon viselkedik az összes kellékanyag-állapotban.
Csak e-mail	A nyomtató e-mail üzenetet generál, amikor az adott kellékanyag-állapotot eléri. A kellékanyag állapota megjelenik a menüoldalon és az állapotoldalon.
Vigyázat!	A nyomtató figyelmeztető üzenetet jelenít meg és e-mail üzenetet generál a kellékanyag-állapotról. A nyomtató nem áll le, amikor az adott kellékanyag-állapotot eléri.
Folytatható leállítás ¹	A nyomtató leállítja a feladatok feldolgozását, amikor az adott kellékanyag-állapotot eléri, és a felhasználónak a nyomtatás folytatásához meg kell nyomnia egy gombot.
Nem folytatható leállítás ^{1,2}	A nyomtató leállítja a feladatok feldolgozását, amikor az adott kellékanyag-állapotot eléri. A nyomtatás folytatásához cserélni kell a kellékanyagot.

¹ A nyomtató e-mail üzenetet generál a kellékanyag állapotáról, ha a kellékanyag-értesítés engedélyezve van.
² A nyomtató leáll bizonyos kellékanyagok kifogyása esetén a károsodás elkerülése érdekében.

4 Kattintson a **Küldés** gombra.

A gyári alapértelmezett értékek visszaállítása

Ha szeretné megőrizni a jelenlegi menübeállítások listáját, a gyári alapértékek visszaállítása előtt nyomtassa ki a menübeállítások oldalát. További információ: [„A menübeállítás oldal nyomtatása” a\(z\) 52. oldalon.](#)

Ha átfogóbb módszert szeretne a nyomtató gyári alapértékek visszaállítására, hajtsa végre az Összes beállítás törlése parancsot. További információ: [„Nem felejtő memória törlése” a\(z\) 212. oldalon.](#)

Vigyázat - sérülésveszély: A gyári alapértékek visszaállítása a nyomtató legtöbb beállítását visszaállítja az eredeti gyári alapértékekre. Kivételt jelent a megjelenítési nyelv, az egyedi méretek és üzenetek, valamint a hálózat/port menü beállításai. A RAM-ban tárolt valamennyi letöltés törlésre kerül. Mindez nem érinti a flash memóriában, illetve a nyomtató merevlemezén tárolt letöltéseket.

Lépjen a főképernyőről a következő elemhez:



>**Beállítások >Általános beállítások >Gyári alapbeállítások >Visszaállítás most** >

Elakadások megszüntetése

A nyomtató kijelzőjén megjelenő elakadásjelző hibaüzenetek megjelenítik az elakadás helyét a nyomtatón belül. Ha egynél több papír akadt el, akkor a nyomtató megjeleníti az elakadt lapok számát.

Papírelakadások elkerülése

Töltse be a papírt megfelelően

- Győződjön meg róla, hogy a papír egyenletesen fekszik a tálcában.

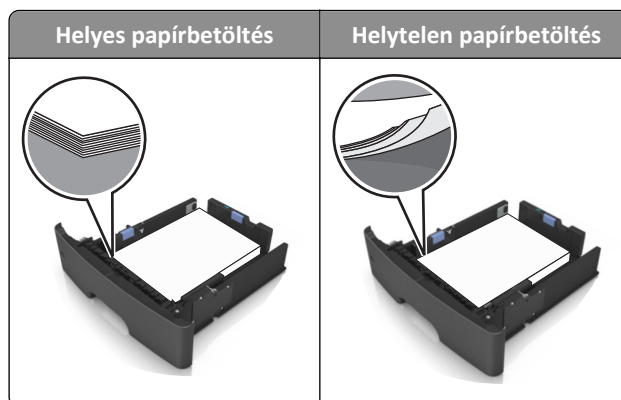

- Ne távolítsa el a tálcákat nyomtatás közben.
- Ne töltse fel a tálcákat nyomtatás közben. A feltöltést végezze a nyomtatás megkezdése előtt, vagy várja meg, amíg a nyomtató azt kéri.
- Ne töltsön be túl sok papírt. Figyeljen arra, a köteg magassága ne haladja meg a papírtöltés maximum jelzését.
- Ne csúsztassa a papírt a tálcába. A papírt az ábrán látható módon töltse be.

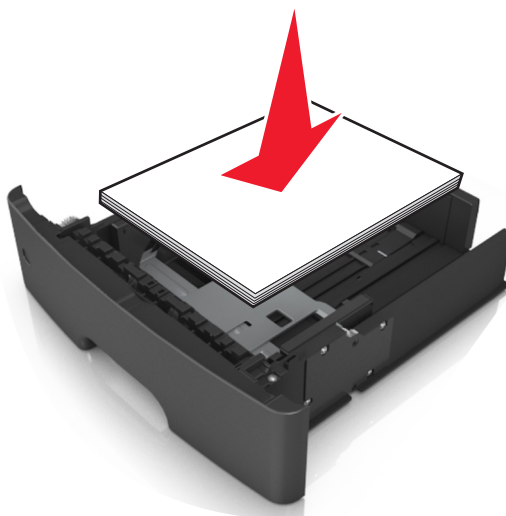

- Ügyeljen rá, hogy a tálcában és a többcélú adagolóban a vezetők megfelelő helyzetben legyenek és ne nyomódjanak erősen a papírhoz és borítékokhoz.
- A papír behelyezése után határozott mozdulattal helyezze vissza a tálcát a nyomtatóba.

Használjon javasolt papírfajtát

- Csak ajánlott papírtípusokat és nyomathordozókat használjon.
- Ne töltsön be gyűrött, szárfüles, nedves, behajtott vagy hullámos papírt.
- A betöltés előtt lazítsa fel és rázza össze a papírköteget.

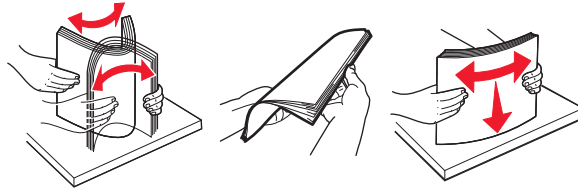

- Ne használjon vágott vagy kézzel tépett papírt.
- Ne tegyen különböző papírméreteket, -súlyokat és -típusokat egy tálcába.
- Ellenőrizze, hogy helyesen lett-e megadva a papírméret és a papírtípus a nyomtató kezelőpaneljén.
- A papírt tárolja a gyártó előírásai szerint.

Az elakadásjelző hibaüzenetek megértése és helyük megtalálása

Ha elakadás lép fel, megjelenik egy, az elakadás helyét jelölő és az elakadás megszüntetésére vonatkozó üzenet a nyomtató kijelzőjén. Az elakadás elhárításához nyissa ki a kijelzőn jelzett ajtókat, fedeleket és tálcákat.

Megjegyzések:

- Ha az Elakadássegéd funkció beállítása Be, akkor a nyomtató egy elakadt oldal eltávolítását követően az üres vagy részleges nyomatot tartalmazó oldalakat automatikusan a normál tárolóba továbbítja. Keresse ki az elvetett oldalakat a kimeneti papírkötegekben.
- Ha az Elakadás elhárítása funkció beállítása Bekapcsolva vagy Automatikus, akkor a nyomtató újranyomtatja az elakadt oldalakat. Automatikus beállítás esetében azonban nem biztos, hogy a készülék kinyomtatja az oldalt.

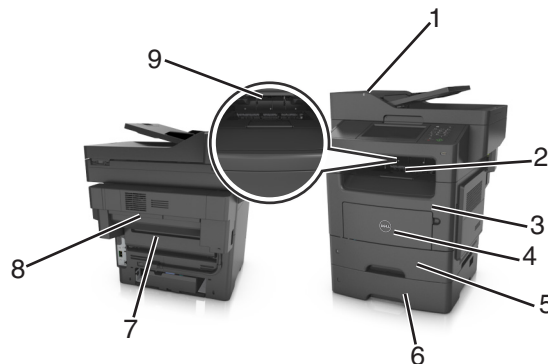

	Elakadás-elhárítási terület	Nyomtatató vezérlőpaneljének üzenete	Teendő
1	Automatikus lapadagoló	[x] lapos papírelakadás, nyissa ki az automatikus lapadagolót az elakadás megszüntetéséhez. [28y.xx]	Vegye ki az összes papírt az automatikus lapadagoló tálcából, és távolítsa el az elakadt papírt.
2	Normál rekesz	[x] lapos papírelakadás, tisztítsa ki a normál tárolót. [20y.xx]	Távolítsa el az elakadt papírlapot.
3	Elülső ajtó	[x] lapos papírelakadás, nyissa ki az elülső ajtót. [20y.xx]	Nyissa ki az elülső ajtót, és vegye ki a tonerkazettát és a képkalkotó készletet, majd az elakadt papírt.
4	Többcélú adagoló	[x] lapos papírelakadás, tegye szabaddá a kézi adagolót. [25y.xx]	Vegye ki a papírt a többcélú adagolóból, és távolítsa el az elakadt papírt.
5	1. tálca	[x] lapos papírelakadás, távolítsa el az 1. tálcát a duplex megtisztításához. [23y.xx]	Húzza ki teljesen az 1. tálcát, majd nyomja le az elülső duplex fület, majd távolítsa el az elakadt papírt. Megjegyzés: Egyes 23.y.xx papírelakadások megszüntetéséhez ki kell nyitnia a hátulsó ajtót.
6	[x]. tálca	[x] lapos papírelakadás, nyissa ki a(z) [x] tálcát. [24y.xx]	Húzza ki a jelzett tálcát, és távolítsa el az elakadt papírt.
7	Hátsó ajtó	[x] lapos papírelakadás, nyissa ki a hátsó ajtót. [20y.xx]	Nyissa ki a hátulsó ajtót, majd távolítsa el az elakadt papírlapot.
8	Szétv. hátsó ajtaja	[x] lapos papírelakadás, vegyen ki minden papírt a szétválogató kimeneti tárolójából. Hagyja a papírt a tárolóban. [45y.xx]	<ul style="list-style-type: none"> • Nyissa ki a szétválogató hátsó ajtaját, majd távolítsa el az elakadt papírlapot. • Nyissa ki a keskeny ajtót, majd távolítsa el az elakadt papírlapot.
9	Kiadóegység kimeneti rekesze	[x]-oldal elakadt, vegyen ki minden papírt a kimeneti tárolóból. Hagyja a papírt a tárolóban. [45y.xx]	<ul style="list-style-type: none"> • Mozdítsa balra ütközésig a bal papírvezetőt, illetve jobbra a jobb papírvezetőt, majd távolítsa el az elakadt papírt a szétválogató tárolójából. • Nyissa ki a szétválogató hátsó és a keskeny ajtaját, majd távolítsa el az elakadt papírlapokat.

[x] lapos papírelakadás, nyissa ki az automatikus adagoló fedelét. [28y.xx]

- 1 Vegye ki az eredeti dokumentumokat az automatikus lapadagoló tálcájáról.

Megjegyzés: Az üzenet addig nem tűnik el, amíg az összes lapot el nem távolítja az automatikus lapadagoló tálcájáról.

- 2 Nyissa ki az automatikus lapadagoló fedelét.

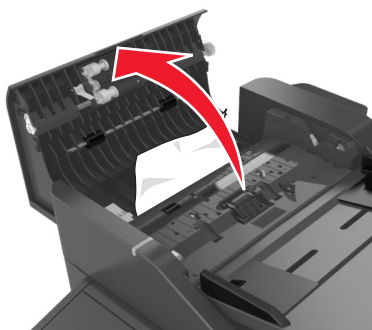

- 3 Fogja meg az elakadt papírt mindkét oldalán, és óvatosan húzza ki.

Megjegyzés: Ügyeljen arra, hogy minden papírdarabot eltávolítson.

- 4 Zárja le az automatikus lapadagoló borítását.

- 5 Egyenesítse ki az eredeti dokumentumok széleit, majd töltsse be azokat az automatikus lapadagolóba, és állítsa be a papírvezetőt.

- 6 A nyomtató vezérlőpultján érintse meg a **Kész** elemet az üzenet törléséhez és a nyomtatás folytatásához.

[x] lapos papírelakadás, tisztítsa ki a normál tárolót. [20y.xx]

- 1 Fogja meg az elakadt papírt mindkét oldalán, és óvatosan húzza ki.

Megjegyzés: Ügyeljen arra, hogy minden papírdarabot eltávolítson.



2 A nyomtató kezelőpaneljén érintse meg a **Kész** elemet az üzenet törléséhez és a nyomtatás folytatásához.

[x] lapos papírelakadás, nyissa ki a hátsó ajtót. [20y.xx]

1 Nyissa ki az elülső ajtót, hogy kilazuljon az elakadt papírlap a hátsó ajtónál.

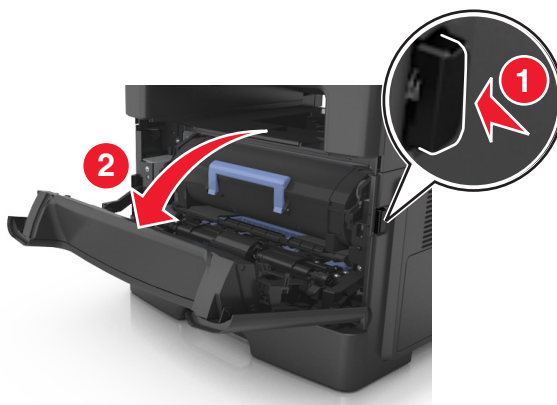

2 Óvatosan nyissa le a hátsó ajtót.



VIGYÁZAT! FORRÓ FELÜLET: Előfordulhat, hogy a nyomtató belseje forró. Az égési sérülések elkerülése érdekében várja meg, amíg a forró felületek kihűlnek.

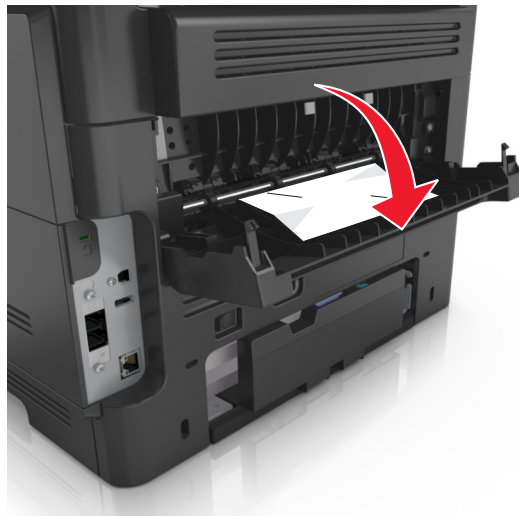

3 Fogja meg az elakadt papírt mindkét oldalán, és óvatosan húzza ki.

Megjegyzés: Ügyeljen arra, hogy minden papírdarabot eltávolítson.



4 Csukja be az elülső és a hátsó ajtót.

5 A nyomtató kezelőpaneljén válassza ki a **Kész** elemet az üzenet törléséhez és a nyomtatás folytatásához.

[x] lapos papírelakadás, nyissa ki az elülső ajtót. [20y.xx]

 **VIGYÁZAT! FORRÓ FELÜLET:** Előfordulhat, hogy a nyomtató belseje forró. Az égési sérülések elkerülése érdekében várja meg, amíg a forró felületek kihűlnek.

1 Nyomja meg a nyomtató jobb oldalán található gombot, majd nyissa ki az elülső ajtót.

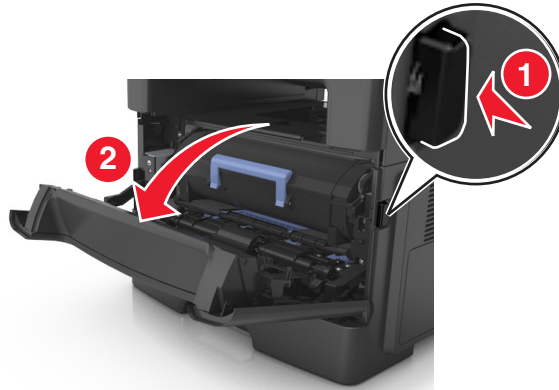

2 Húzza ki a festékpátront a fogantyú segítségével.



3 Emelje fel a kék fogantyút, majd húzza ki a képalkotó egységet a nyomtatóból.

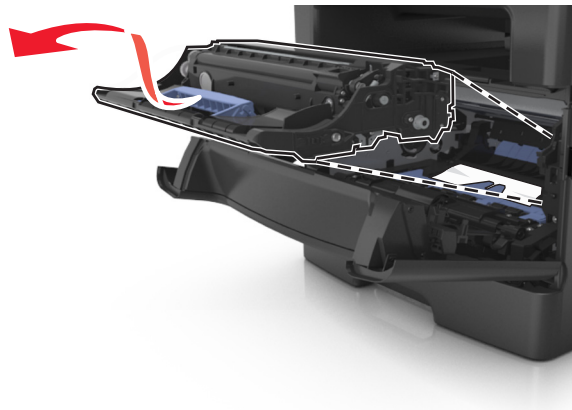

Vigyázat - sérülésveszély: Ne érjen a képkalkotó egység alatti fényes kék fényvezetődobhoz. Ha hozzáér, azzal romolhat a nyomtatás minősége.

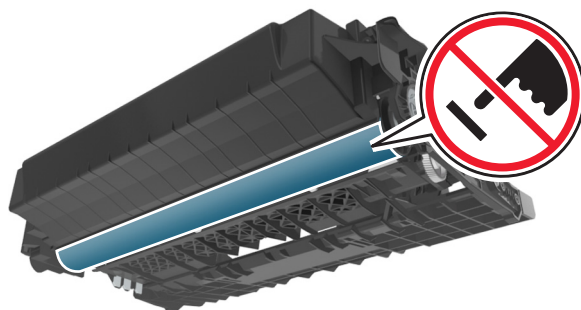

4 Tegye félre a képkalkotó egységet egyenletes, sima felületre.

Vigyázat - sérülésveszély: Ne tegye ki közvetlen fény hatásának a képkalkotó egységet 10 percnél hosszabb ideig. A hosszabb ideig tartó közvetlen napsugárzás nyomtatási minőségbeli problémákat okozhat.

5 Hajtsa fel a nyomtató elején található kék fedelet.

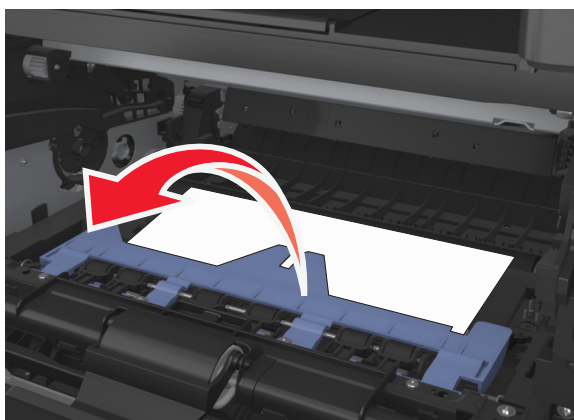

6 Fogja meg az elakadt papírt mindkét oldalán, és óvatosan húzza ki.

Megjegyzés: Ügyeljen arra, hogy minden papírdarabot eltávolítson.

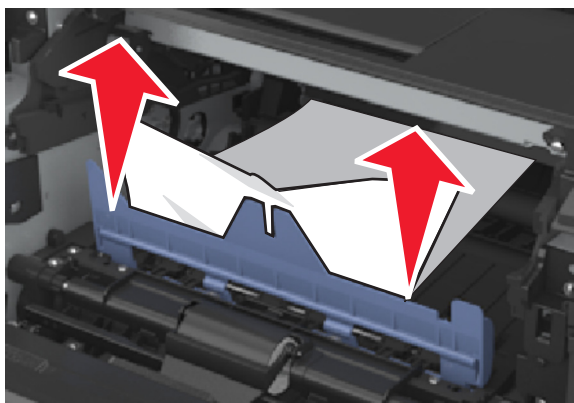

- 7** Igazítsa a képkötő egység szélein látható nyilakat a nyomtatón belül található nyilakhoz, majd helyezze a képkötő egységet a nyomtatóba.

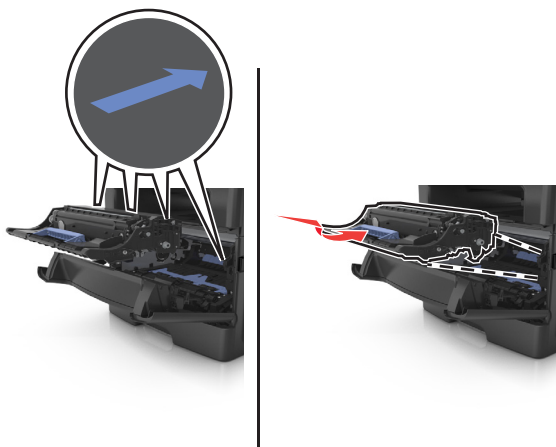

- 8** Helyezze a festékpatronrt a nyomtatóba úgy, hogy a patron szélein látható nyilak a nyomtatón belül található nyilakhoz igazodjanak.

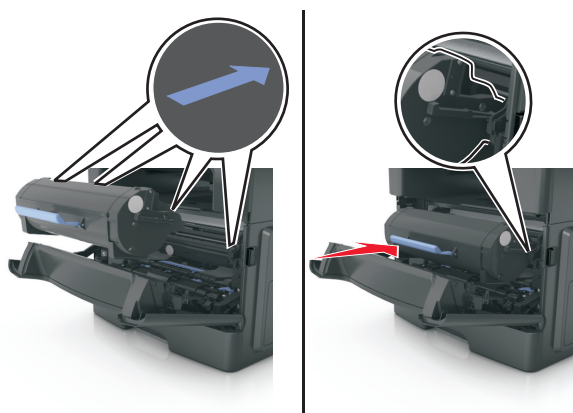

- 9** Csukja be az elülső ajtót.

- 10** A nyomtató kezelőpaneljén érintse meg a **Folytatás** elemet az üzenet törléséhez és a nyomtatás folytatásához.

[x] lapos papírelakadás, távolítsa el az 1. tálcát a duplex megtisztításához. [23y.xx]

- 1 Húzza ki teljesen a tálcát.



- 2 Keresse meg a kart, majd húzza lefelé az elakadás megszüntetéséhez.

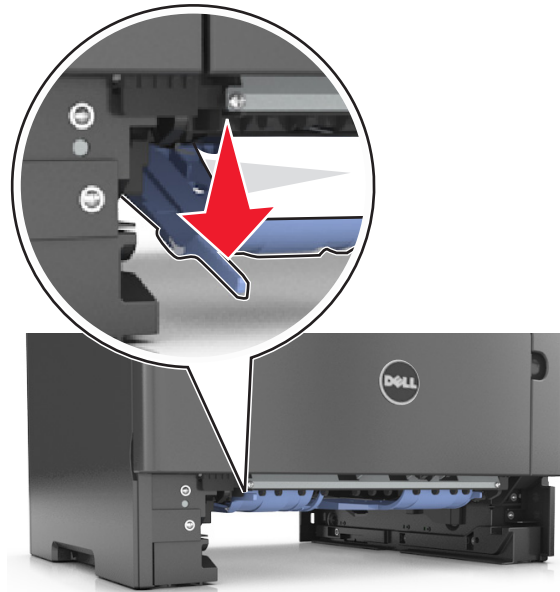

- 3 Fogja meg az elakadt papírt mindkét oldalán, és óvatosan húzza ki.

Megjegyzés: Ügyeljen arra, hogy minden papírdarabot eltávolítson.



4 Helyezze vissza a tálcát.

5 A nyomtató kezelőpaneljén érintse meg a **Kész** elemet az üzenet törléséhez és a nyomtatás folytatásához.

[x] lapos papírelakadás, tegye szabaddá a kézi adagolót. [25y.xx]

1 A többcélú adagolónál fogja meg erősen az elakadt papírt mindkét oldalán, és óvatosan húzza ki.

Megjegyzés: Ügyeljen arra, hogy minden papírdarabot eltávolítson.



2 Hajlítsa meg és legyezze meg párszor a papírköteget, hogy a papírlapok ne tapadjanak össze. Ne hajtja meg, és ne gyűrje össze a papírt. Egyenesítse ki a köteg szélét egy egyenes felületen.

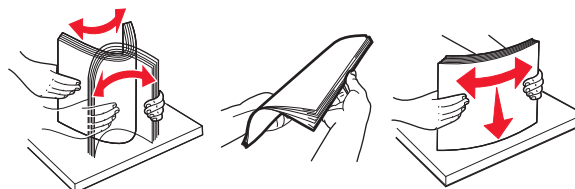

- 3 Töltsön újra papírt a többcélú adagolóba.



Megjegyzés: Ellenőrizze, hogy a papírvezető enyhén nekiütközik-e a papír szélének.

- 4 A nyomtató kezelőpaneljén érintse meg a **Kész** elemet az üzenet törléséhez és a nyomtatás folytatásához.

[x] lapos papírelakadás, nyissa ki a(z) [x]. tálcát. [24y.xx]

- 1 Húzza ki teljesen a tálcát.

Megjegyzés: A nyomtató kijelzőjén megjelenő üzenet jelzi, melyik tálcában akadt el a papír.



- 2 Fogja meg az elakadt papírt mindkét oldalán, és óvatosan húzza ki.

Megjegyzés: Ügyeljen arra, hogy minden papírdarabot eltávolítson.



- 3 Helyezze vissza a tálcát.
- 4 A nyomtató kezelőpaneljén érintse meg a **Kész** elemet az üzenet törléséhez és a nyomtatás folytatásához.

[x]-oldal elakadt, vegyen ki minden papírt a kimeneti tárolóból. Hagyja a papírt a tárolóban. [45y.xx]

Papírelakadás a szétválogatóban

- 1 Ürítse ki a normál tárolót.



- 2 Tolja a papírvezetőket a szélekhez.



- 3 Vegye ki az összes elakadt papírt az elérési területekről.

Megjegyzés: Ügyeljen arra, hogy minden papírdarabot eltávolítson.



- 4 Ha szükséges, érintse meg a nyomtató kezelőpaneljén a **Kész** elemet az üzenet törléséhez és a nyomtatás folytatásához.

Papírelakadás a hátsó ajtónál

- 1 Nyissa ki a szétválogató hátsó ajtaját.

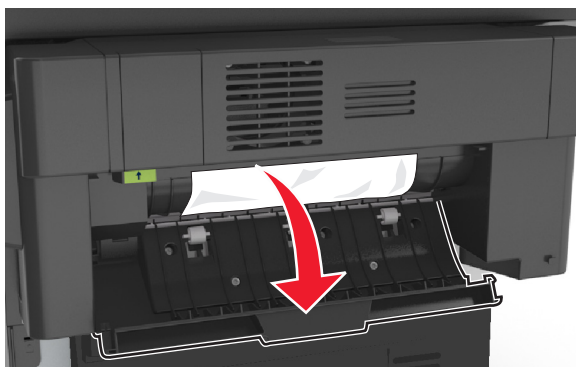

- 2 Fogja meg az elakadt papírt mindkét oldalán, és óvatosan húzza ki.

Megjegyzés: Ügyeljen arra, hogy minden papírdarabot eltávolítson.

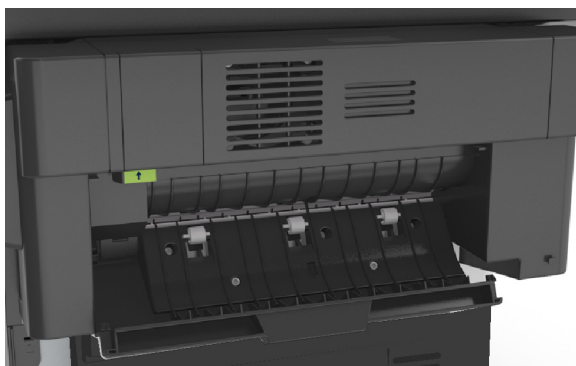

3 Nyissa ki a szétválogató keskeny ajtaját, majd távolítson el minden papírmaradványt az ajtón belülről.

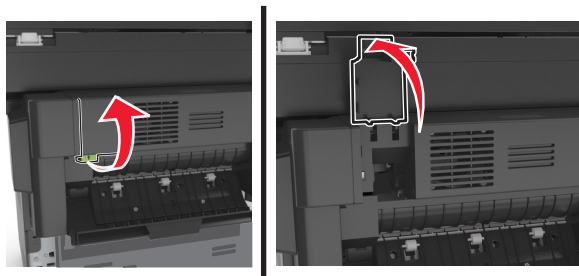

4 Csukja be a keskeny ajtót.

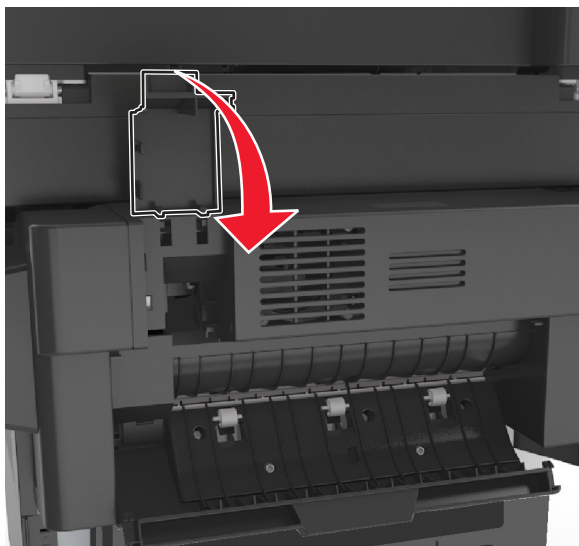

5 Csukja be a szétválogató hátsó ajtaját.



6 Ha szükséges, érintse meg a nyomtató kezelőpaneljén a **Kész** elemet az üzenet törléséhez és a nyomtatás folytatásához.

Kapocselakadás a szétválogatóban

- 1 Nyissa fel a kapcsoló ajtaját.

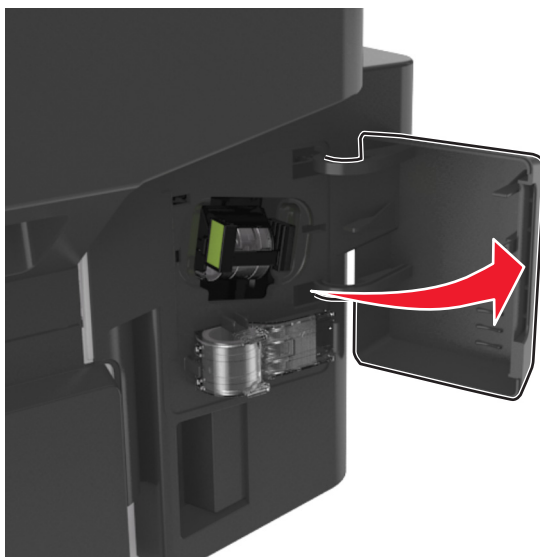

- 2 Húzza ki a tűzkazettát a szétválogatóból.

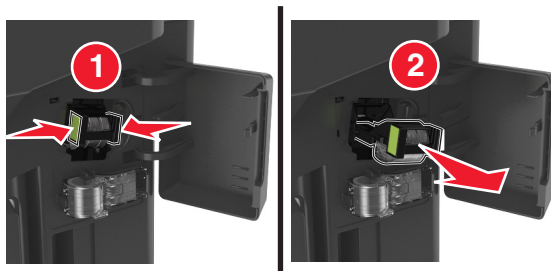

- 3 Emelje fel a kapocsvezetőt, majd távolítsa el a beszorult vagy kilazult kapcsokat.

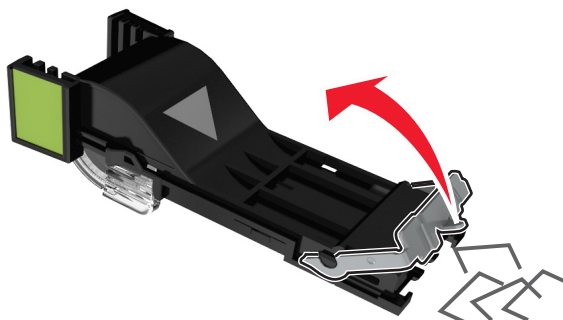

4 Nyomja le addig a kapocsvezetőt, amíg a helyére nem *kattan*.

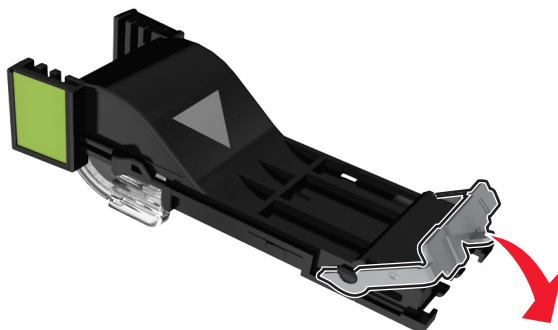

5 Helyezze vissza a tűzőkazettát a szétválogatóba, amíg a helyére nem *pattan*.

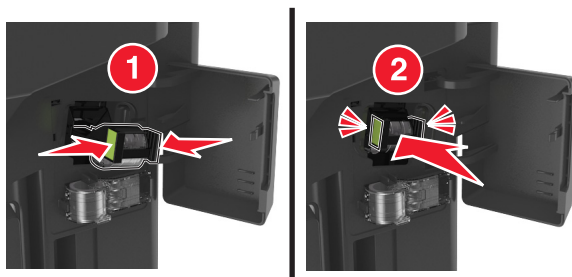

6 Csukja le a kapcsoló ajtaját.

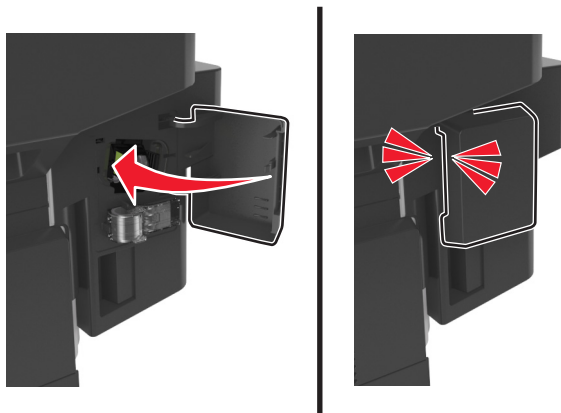

7 Ha szükséges, érintse meg a nyomtató kezelőpaneljén a **Kész** elemet az üzenet törléséhez és a nyomtatás folytatásához.

Hibaelhárítás

A nyomtató üzeneteinek megértése

A kazetta kifogyóban [88.xy]

Lehet, hogy rendelnie kell egy csere tonerkazettát. Ha szükséges, érintse meg a nyomtató kezelőpaneljén a **Folytatás** elemet az üzenet törléséhez és a nyomtatás folytatásához.

A kazetta fogyóban [88.xy]

Ha szükséges, érintse meg a nyomtató kezelőpaneljén a **Folytatás** elemet az üzenet törléséhez és a nyomtatás folytatásához.

A kazettában nagyon kevés a festék, [x] becsült hátral. old. [88.xy]

Lehet, hogy nemsokára ki kell cserélnie a karbantartási készletet. További tudnivalókat a *Használati útmutató* „Kellékanyagok cseréje” című részében talál.

Ha szükséges, érintse meg a nyomtató kezelőpaneljén a **Folytatás** elemet az üzenet törléséhez és a nyomtatás folytatásához.

[paper source] módosítása erre: [custom type name] betöltési mód: [orientation]

Próbálja meg a következők valamelyikét:

- Töltse be a megfelelő méretű és típusú papírt a tálcába vagy az adagolóba, majd ellenőrizze, hogy a papírméret és -típus beállítása meg van-e adva a nyomtató kezelőpaneljének Papír menüjében, majd érintse meg a **Papírcsere kész** elemet.
- Az **Aktív tálcá visszaállítása** elem megérintésével visszaállíthatja a csatolt tálcákhoz tartozó aktív tálcát.
- Szakítsa meg a nyomtatási feladatot.

[paper source] módosítása erre: [custom string] betöltési mód: [orientation]

Próbálja meg a következők valamelyikét:

- Töltse be a megfelelő méretű és típusú papírt a tálcába vagy az adagolóba, majd ellenőrizze, hogy a papírméret és -típus beállítása meg van-e adva a nyomtató kezelőpaneljének Papír menüjében, majd érintse meg a **Papírcsere kész** elemet.
- Az **Aktív tálcá visszaállítása** elem megérintésével visszaállíthatja a csatolt tálcákhoz tartozó aktív tálcát.
- Szakítsa meg a nyomtatási feladatot.

[paper source] módosítása erre: [paper size] betöltési mód: [orientation]

Próbálja meg a következők valamelyikét:

- Töltse be a megfelelő méretű és típusú papírt a tálcába vagy az adagolóba, majd ellenőrizze, hogy a papírméret és -típus beállítása meg van-e adva a nyomtató kezelőpaneljének Papír menüjében, majd érintse meg a **Papírcsere kész** elemet.
- Az **Aktív tálca visszaállítása** elem megérintésével visszaállíthatja a csatolt tálcákhoz tartozó aktív tálcát.
- Szakítsa meg a nyomtatási feladatot.

[paper source] módosítása erre: [paper size] [paper type] betöltési mód: [orientation]

Próbálja meg a következők valamelyikét:

- Töltse be a megfelelő méretű és típusú papírt a tálcába vagy az adagolóba, majd ellenőrizze, hogy a papírméret és -típus beállítása meg van-e adva a nyomtató kezelőpaneljének Papír menüjében, majd érintse meg a **Papírcsere kész** elemet.
- Az **Aktív tálca visszaállítása** elem megérintésével visszaállíthatja a csatolt tálcákhoz tartozó aktív tálcát.
- Szakítsa meg a nyomtatási feladatot.

[x]. tálca kapcsolatának ellenőrzése

Próbálkozzon az alábbiakkal:

- Kapcsolja ki a nyomtatót, majd ismét kapcsolja be.

Ha a hiba másodszor is előfordul:

- 1 Kapcsolja ki a nyomtatót.
- 2 Húzza ki a tápkábelt a fali aljzatból.
- 3 Vegye ki a megfelelő tálcát.
- 4 Helyezze vissza a tálcát.
- 5 Csatlakoztassa a hálózati kábelt egy megfelelően földelt csatlakozóaljzathoz.
- 6 Kapcsolja be ismét a nyomtatót.

Ha a hiba ismét előfordul:

- 1 Kapcsolja ki a nyomtatót.
- 2 Húzza ki a tápkábelt a fali aljzatból.
- 3 Vegye ki a tálcát.
- 4 Hívja a terméktámogatás csapatát.

- A nyomtató vezérlőpultján érintse meg a **Folytatás** elemet az üzenet törléséhez és a nyomtatás folytatásához.

Cs. be az elülső aj.

Csukja be a nyomtató elülső ajtaját.

Csukja be a hátsó ajtót

Csukja be a nyomtató hátsó ajtaját.

Csukja be a szétválogató hátsó ajtaját

Csukja be a szétválogató hátsó ajtaját.

Zárja le a síkagy fedelét és töltsse be az eredeti dokumentumot a feladat újraindításakor [2yy.xx]

Próbálkozzon az alábbiakkal:

- Érintse meg a **Beolvasás az automatikus adagolóból** elemet, hogy az utolsó sikeres beolvasás után azonnal folytathassa a beolvasást az automatikus adagolóból.
- Érintse meg a **Beolvasás a síkágys beolvasóból** elemet, hogy az utolsó sikeres beolvasás után azonnal folytathassa a beolvasást a beolvasóból.
- Az utolsó sikeres beolvasás befejezéséhez érintse meg a **Feladat befejezése további beolvasás nélkül** elemet.
Megjegyzés: Ezzel nem vonja vissza a beolvasási feladatot. Folytatódik az összes sikeresen beolvasott oldal feldolgozása másoláshoz, faxoláshoz vagy e-mail küldéshez.
- Az üzenet törléséhez és a beolvasási feladat visszavonásához érintse meg a **Feladat törlése** elemet.

Bonyolult oldal, lehet, hogy egyes adatok nem lettek kinyomtatva [39]

Próbálkozzon az alábbiakkal:

- A nyomtató kezelőpaneljén érintse meg a **Folytatás** elemet az üzenet figyelmen kívül hagyásához és a nyomtatás folytatásához.
- Az aktuális nyomtatás megszakítása.
- Telepítsen további nyomtatómemóriát.

A konfiguráció módosult, néhány felfüggesztett feladat nem lett visszaállítva [57]

A nyomtatóban történt alábbi lehetséges változások érvénytelenítették a felfüggesztett feladatokat:

- A nyomtató készülékszoftvere frissítve lett.
- A nyomtatási feladat tálcáját eltávolították.
- A nyomtatási feladatot egy flash meghajtóról küldték, ami már nincs csatlakoztatva az USB-porthoz.
- A nyomtató-merevlemezen olyan nyomtatási feladatok vannak, amelyeket a rendszer a merevlemez másik nyomtatótípusra való telepítésekor elmentett.

A nyomtató kezelőpaneljén nyomja meg a **Folytatás** gombot az üzenet törléséhez.

Hibás flash kártya [51]

Próbálkozzon az alábbiakkal:

- Cserélje ki a hibás flash memóriakártyát.
- A nyomtató kezelőpaneljén érintse meg a **Folytatás** elemet az üzenet figyelmen kívül hagyásához és a nyomtatás folytatásához.
- Szakítsa meg az aktuális nyomtatási feladatot.

A lemez megtelt [62]

Próbálkozzon az alábbiakkal:

- A nyomtató vezérlőpultján érintse meg a **Folytatás** elemet az üzenet törléséhez és a feldolgozás folytatásához.
- Törölje a betűkészleteket, makrókat és a nyomtató merevlemezén tárolt egyéb adatokat.
- Szereljen be nagyobb kapacitású nyomtató-merevlemez.

A lemezt formázni kell a készülékben való használat előtt.

Érintse meg a vezérlőképernyőn a **Lemez formázása** elemet a nyomtató merevlemezének formázásához és az üzenet törléséhez.

Megjegyzés: A formázás törli a nyomtató merevlemezén tárolt összes fájlt.

Lemez majdnem megtelt. Lemezterület biztonságos törlése.

Próbálkozzon az alábbiakkal:

- Érintse meg a **Folytatás** gombot az üzenet törléséhez és a nyomtatás folytatásához.
- Törölje a betűtípusokat, a makrókat és más, a nyomtató merevlemezén tárolt adatokat.
- Csatlakoztasson nagyobb kapacitású merevlemez.

Hiba az USB-meghajtó olvasása közben. Távolítsa el az USB-meghajtót.

Nem támogatott USB-eszköz van behelyezve. Távolítsa el az USB-eszközt, majd helyezzen be egy támogatottat.

Hiba az USB-elosztó olvasása közben. Távolítsa el az elosztót.

Nem támogatott USB-elosztó van behelyezve. Távolítsa el az USB-elosztót, majd telepítsen egy támogatottat.

A faxmemória megtelt

A nyomtató kezelőpaneljén nyomja meg a **Folytatás** gombot az üzenet törléséhez.

A faxpartíció nem működik. Lépjen kapcsolatba a rendszergazdával.

Próbálkozzon az alábbiakkal:

- A nyomtató kezelőpaneljén nyomja meg a **Folytatás** gombot az üzenet törléséhez.
- Kapcsolja ki a nyomtatót, majd ismét kapcsolja be. Ha az üzenet újra megjelenik, forduljon a rendszergazdához.

A faxkiszolgálón a „Címjegyzék formátum” nincs beállítva. Lépjen kapcsolatba a rendszergazdával.

Próbálkozzon az alábbiakkal:

- A nyomtató kezelőpaneljén nyomja meg a **Folytatás** gombot az üzenet törléséhez.
- Végezze el a faxbeállítás műveletet. Ha az üzenet újra megjelenik, forduljon a rendszergazdához.

A Faxállomásnév nincs beállítva. Lépjen kapcsolatba a rendszergazdával.

Próbálja meg az alábbiak valamelyikét:

- A nyomtató kezelőpaneljén nyomja meg a **Folytatás** gombot az üzenet törléséhez.
- Végezze el az Analóg faxbeállítás műveletet. Ha beállítás után az üzenet újra megjelenik, forduljon a rendszergazdához.

A Faxállomásszám nincs beállítva. Lépjen kapcsolatba a rendszergazdával.

Próbálkozzon az alábbiakkal:

- A nyomtató kezelőpaneljén nyomja meg a **Folytatás** gombot az üzenet törléséhez.
- Végezze el az Analóg faxbeállítás műveletet. Ha beállítás után az üzenet újra megjelenik, forduljon a rendszergazdához.

A képkalkotó egység kifogyóban [84.xy]

Lehet, hogy rendelnie kell egy csere képkalkotó egységet. Ha szükséges, érintse meg a nyomtató kezelőpaneljén a **Folytatás** elemet az üzenet törléséhez és a nyomtatás folytatásához.

A képkalkotó egység kifogyóban [84.xy]

Ha szükséges, érintse meg a nyomtató kezelőpaneljén a **Folytatás** elemet az üzenet törléséhez és a nyomtatás folytatásához.

A képkalkotó egység majdnem kifogyott, [x] becsült hátralévő oldalak [84.xy]

Lehet, hogy nemsokára ki kell cserélnie a képkalkotó egységet. További tudnivalókat a *Használati útmutató* „Kellékanyagok cseréje” című részében talál.

Ha szükséges, érintse meg a nyomtató kezelőpaneljén a **Folytatás** elemet az üzenet törléséhez és a nyomtatás folytatásához.

Nem kompatibilis [x]. tálca [59]

Próbálkozzon az alábbiakkal:

- Vegye ki a megfelelő tálcát.
- A nyomtató kezelőpaneljén érintse meg a **Folytatás** elemet az üzenet törléséhez és a nyomtatás folytatásához a jelzett tároló használata nélkül.

Nem megfelelő papírméret, nyissa ki:[papírforrás] [34]

Próbálkozzon az alábbiakkal:

- Töltse be a megfelelő méretű és típusú papírt a tálcába, majd ellenőrizze, hogy a papírméret és -típus beállítása meg van-e adva a nyomtató kezelőpaneljének Papír menüjében.
- Ellenőrizze, hogy a megfelelő papírméret és papírtípus van-e beállítva a Nyomtatás tulajdonságai vagy Nyomtatás párbeszédpanelen.
- Ellenőrizze a papírméret beállítását. Ha például az MP adagoló méretének beállítása a Universal, akkor győződjön meg arról, hogy a papír elég nagy legyen az adatok nyomtatásához.
- Ellenőrizze a tálcában a hosszúságot és a szélességet szabályozó vezetőket, valamint azt, hogy a papír megfelelően van-e betöltve a tálcába.
- A nyomtató kezelőpaneljén érintse meg a **Folytatás** elemet az üzenet törléséhez és a nyomtatás folytatásához egy másik tálcára.
- Szakítsa meg a nyomtatási munkát.

Kevés a memória a feladat szétválogatásához [37]

Próbálkozzon az alábbiakkal:

- Ha szeretné kinyomtatni a munka már tárolt részét és elkezdni a munka fennmaradó részének leválogatását, akkor válassza a **Folytatás** lehetőséget a nyomtató kezelőpaneljén.
- Szakítsa meg az aktuális nyomtatási feladatot.

Nincs elég memória a Flash memória töredezettség-mentesítési művelethez [37]

Próbálkozzon az alábbiakkal:

- A nyomtató kezelőpaneljén válassza a **Folytatás** elemet a töredezettség-mentesítés befejezéséhez és a nyomtatás folytatásához.
- Törölje a nyomtatómemóriában tárolt betűtípusokat, makrókat és egyéb adatokat.
- Telepítsen további nyomtatómemóriát.

Nincs elég memória, egyes felfüggesztett feladatok törlődtek [37]

A nyomtató kezelőpaneljén nyomja meg a **Folytatás** gombot az üzenet törléséhez.

Nincs elég memória, egyes felfüggesztett feladatok nem lesznek visszaállítva [37]

Próbálkozzon az alábbiakkal:

- A nyomtató kezelőpaneljén nyomja meg a **Folytatás** gombot az üzenet törléséhez.
- További nyomtatómemória felszabadításához töröljön több felfüggesztett feladatot.

Nincs elég memória az Erőforrások mentése funkció támogatásához [35]

Telepítsen további nyomtatómemóriát, vagy érintse meg a nyomtató kezelőpaneljén a **Folytatás** elemet az Erőforrás-mentés letiltásához, üzenet törléséhez és a nyomtatás folytatásához.

Töltse fel ezt: [papírforrás] a következővel: [egyéni típusnév] [papírtájolás]

Próbálkozzon az alábbiakkal:

- Töltsön megfelelő méretű és típusú papírt a tálcába vagy adagolóba.
- A megfelelő méretű vagy típusú papírral feltöltött tálca használatához válassza a **Papír betöltve** lehetőséget a nyomtató kezelőpaneljén.

Megjegyzés: Ha a nyomtató talál egy megfelelő papírméretű és -típusú tálcat, akkor onnan tölti be a papírt. Ha a nyomtató nem talál egy megfelelő papírméretű és -típusú tálcat, akkor az alapértelmezett forrásból nyomtat.

- Szakítsa meg az aktuális feladatot.

Töltse fel ezt: [papírforrás] a következővel: [egyéni karakterlánc] [papírtájolás]

Próbálkozzon az alábbiakkal:

- Töltsön megfelelő méretű és típusú papírt a jelzett tálcába vagy adagolóba.
- A megfelelő méretű vagy típusú papírral feltöltött tálca használatához válassza a **Papír betöltve** lehetőséget a nyomtató kezelőpaneljén.

Megjegyzés: Ha a nyomtató talál egy megfelelő papírméretű és -típusú tálcat, akkor betölti a papírt onnan. Ha a nyomtató nem talál egy megfelelő papírtípusú és -méretű tálcat, akkor az alapértelmezett forrásból nyomtat.

- Szakítsa meg az aktuális feladatot.

Töltse fel ezt: [papírforrás] a következővel: [papírméret] [papírtájolás]

Próbálkozzon az alábbiakkal:

- Töltsön megfelelő méretű papírt a tálcába vagy adagolóba.
- A megfelelő méretű papírral feltöltött tálca vagy adagoló használatához válassza a **Papír betöltve** lehetőséget a nyomtató kezelőpaneljén.

Megjegyzés: Ha a nyomtató talál egy megfelelő papírméretű tálcat vagy adagolót, akkor a papír betöltése onnan történik. Ha a nyomtató nem talál egy megfelelő papírméretű tálcat, akkor az alapértelmezett forrásból nyomtat.

- Szakítsa meg az aktuális feladatot.

Töltse fel ezt: [papírforrás] a következővel: [papírtípus] [papírméret] [papírtájolás]

Próbálkozzon az alábbiakkal:

- Töltsön megfelelő méretű és típusú papírt a tálcába vagy adagolóba.
- A megfelelő méretű vagy típusú papírral feltöltött tálca vagy adagoló használatához válassza a **Papír betöltve** lehetőséget a nyomtató kezelőpaneljén.

Megjegyzés: Ha a nyomtató talál egy megfelelő papírméretű és -típusú tálcát vagy adagolót, akkor onnan tölti be a papírt. Ha a nyomtató nem talál egy megfelelő papírméretű és -típusú tálcát, akkor az alapértelmezett forrásból nyomtat.

- Szakítsa meg az aktuális feladatot.

Töltse fel a kézi adagolót ezzel: [egyéni típusnév] [papírtájolás]

Próbálkozzon az alábbiakkal:

- Töltse fel az adagolót a megfelelő méretű és típusú papírral.
- Az üzenet törléséhez és a nyomtatás folytatásához érintse meg a nyomtató kezelőpaneljén a **Figyelmeztetés minden oldalnál, papír betöltve** vagy a **Nincs figyelmeztetés, papír betöltve** elemet.
- Válassza ki a nyomtató kezelőpaneljén a **Papír automatikus kiválasztása** elemet a tálcába töltött papír használatához.
- Szakítsa meg a nyomtatási munkát.

Töltse fel a kézi adagolót ezzel: [egyéni karakterlánc] [papírtájolás]

Próbálkozzon az alábbiakkal:

- Töltse fel az adagolót a megfelelő méretű és típusú papírral.
- Az üzenet törléséhez és a nyomtatás folytatásához érintse meg a nyomtató kezelőpaneljén a **Figyelmeztetés minden oldalnál, papír betöltve** vagy a **Nincs figyelmeztetés, papír betöltve** elemet.
- Válassza ki a nyomtató kezelőpaneljén a **Papír automatikus kiválasztása** elemet a tálcába töltött papír használatához.
- Szakítsa meg a nyomtatási munkát.

Töltse fel a kézi adagolót ezzel: [papírméret] [papírtájolás]

Próbálkozzon az alábbiakkal:

- Töltse fel az adagolót a megfelelő méretű papírral.
- Az üzenet törléséhez és a nyomtatás folytatásához érintse meg a nyomtató kezelőpaneljén a **Figyelmeztetés minden oldalnál, papír betöltve** vagy a **Nincs figyelmeztetés, papír betöltve** elemet.
- Válassza ki a nyomtató kezelőpaneljén a **Papír automatikus kiválasztása** elemet a tálcába töltött papír használatához.
- Szakítsa meg a nyomtatási munkát.

Töltse fel a kézi adagolót ezzel: [papírtípus] [papírméret] [papírtájolás]

Próbálkozzon az alábbiakkal:

- Töltse fel az adagolót a megfelelő méretű és típusú papírral.
- Az üzenet törléséhez és a nyomtatás folytatásához érintse meg a nyomtató kezelőpaneljén a **Figyelmeztetés minden oldalnál, papír betöltve** vagy a **Nincs figyelmeztetés, papír betöltve** elemet.
- Válassza ki a nyomtató kezelőpaneljén a **Papír automatikus kiválasztása** elemet a tálcába töltött papír használatához.
- Szakítsa meg a nyomtatási munkát.

A karbantartókészlet kifogyóban [80.xy]

Lehet, hogy rendelnie kell egy karbantartókészletet. További információért lépjen kapcsolatba a műszaki támogatással vagy a Dell nyomtató kereskedőjével.

Ha szükséges, válassza a **Folytatás** lehetőséget az üzenet törléséhez és a nyomtatás folytatásához.

Fogyóban a karbantartókészlet [80.xy]

További információért lépjen kapcsolatba a műszaki támogatással vagy a Dell nyomtató kereskedőjével.

Ha szükséges, válassza a **Folytatás** lehetőséget az üzenet törléséhez és a nyomtatás folytatásához.

A karbantartókészlet szintje nagyon alacsony, [x] becsült hátral. old. [80.xy]

Lehet, hogy nemsokára ki kell cserélnie a karbantartási készletet. További információért lépjen kapcsolatba a műszaki támogatással vagy a Dell nyomtató kereskedőjével.

Ha szükséges, válassza a **Folytatás** lehetőséget az üzenet törléséhez és a nyomtatás folytatásához.

A memória megtelt [38]

Próbálkozzon az alábbiakkal:

- Érintse meg a nyomtató kezelőpaneljén a **Feladat törlése** elemet az üzenet törléséhez.
- Telepítsen további nyomtatómemóriát.

A memória megtelt, nem nyomtathatók faxok

A nyomtató vezérlőpultján érintse meg a **Folytatás** elemet az üzenet törléséhez úgy, hogy nyomtatásra ne kerüljön sor. A nyomtató újraindítása után megkezdődik a felfüggesztett faxok nyomtatása.

A memória megtelt, nem nyomtathatók faxok

- 1 A nyomtató kezelőpanelén érintse meg a **Folytatás** elemet az üzenet törléséhez és a faxolás felfüggesztéséhez.
- 2 Próbálkozzon az alábbiakkal:
 - Csökkentse a faxfelbontást, majd küldje el újra a faxolási feladatot.
 - Csökkentse a fax oldalainak számát, majd próbálja meg újra elküldeni.

[x] hálózati szoftverhiba [54]

Próbálja meg a következők valamelyikét:

- A nyomtató vezérlőpultján érintse meg a **Folytatás** elemet a nyomtatás folytatásához.
- Kapcsolja ki a nyomtatót, várjon körülbelül 10 másodpercet, majd kapcsolja vissza.
- Frissítse a hálózati belső vezérlőprogramot a nyomtatón vagy a nyomtatókiszolgálón. További információért lépjen kapcsolatba a műszaki támogatással vagy a Dell nyomtató kereskedőjével.

Nem kapcsolódik analóg telefonvonal a modemhez, fax kikapcsolva.

Csatlakoztassa a nyomtatót egy analóg telefonvonalhoz.

A nem Dell által gyártott [kellékanyag típusa] kellékről több információt talál a Felhasználói kézikönyvben [33.xy]

Megjegyzés: A kellékanyag típusa tonerkazettát vagy képpalkotó egységet jelölhet.

A nyomtató nem a Dell által gyártott kellék vagy alkatrész beszerelését észlelte.

A Dell nyomtatót úgy tervezték, hogy legjobban eredeti Dell kellékanyagokkal és alkatrészekkel működjön. Egyéb márkájú kellék vagy a.rész haszn. befoly. a nyomt. és a képal. összetevők teljesitm., megbízhatóságát vagy élettartamát.

A termék élettartama eredeti Dell kellékanyagok és alkatrészek használatához van megtervezve; ha egyéb márkájú kellékanyagokat vagy alkatrészeket használ, az váratlan eredményhez vezethet. A tervezett élettartama után használt képpalkotó-összetevő károsíthatja a Dell nyomtatót vagy a hozzá kapcsolt alkatrészeket.

Vigyázat - sérülésveszély: Egyéb márkájú kellékanyag vagy alkatrész használata befolyásolhatja a garancia érvényességét. Nem vállalunk garanciát az egyéb márkájú kellékanyagok és alkatrészek használata által okozott kárra.

Ha elfogadja az összes felsorolt kockázatot, és folytatja a nyomtató használatát nem eredeti kellékanyagokkal vagy alkatrészekkel, nyomja meg és tartsa lenyomva legalább 15 másodpercig egyszerre a nyomtató kezelőpaneljének  és # gombját; ennek hatására törlődik az üzenet, és folytatódik a nyomtatás.

Ha nem szeretné felvállalni ezeket a kockázatokat, akkor távolítsa el a nyomtatóból az egyéb márkájú kelléket vagy kiegészítőt, majd szereljen be eredeti, Dell által gyártottat.

Megjegyzés: A támogatott kellékanyagok listáját megtalálja a *Felhasználói kézikönyv* „Kellékanyagok rendelése” című részénél vagy a következő webhelyen: www.dell.com/support/printers.

Nincs elég szabad hely a flash memóriában az erőforrások számára [52]

Próbálkozzon az alábbiakkal:

- A nyomtató vezérlőpultján érintse meg a **Folytatás** elemet az üzenet törléséhez és a nyomtatás folytatásához.
- Törölje a flash memórián tárolt betűtípusokat, makrókat és egyéb adatokat.
- Telepítse a flash memóriakártyát nagyobb kapacitással.

Megjegyzés: A flash-memórián nem tárolt, letöltött betűtípusok és makrók törölve lesznek.

Papírcsere szükséges

Próbálkozzon az alábbiakkal:

- A nyomtató vezérlőpultján érintse meg a **Kérdezze meg minden oldal után** elemet a nyomtatás folytatásához.
- Érintse meg az **Ebből a forrásból**: elemet a nyomtatás folytatásához a tálcába töltött papírral.
- Szakítsa meg az aktuális nyomtatási feladatot.

A(z) [x]. párhuzamos port letiltva[56]

Próbálkozzon az alábbiakkal:

- A nyomtató kezelőpaneljén nyomja meg a **Folytatás** gombot az üzenet törléséhez.
- Párhuzamos port engedélyezése. Lépjen a következő elemhez a nyomtató kezelőpaneljén:
Hálózat/portok >Párhuzamos [x] >Párhuzamos puffer >Auto

Megjegyzés: A nyomtató figyelmen kívül hagyja az párhuzamos porton keresztül fogadott adatokat.

A nyomtató újraindult. Lehet, hogy az utolsó feladat nincs befejezve.

Érintse meg a nyomtató kezelőpaneljén a **Folytatás** elemet az üzenet törléséhez és a nyomtatás folytatásához.

További információért látogasson el a www.dell.com/support/printers oldalra, vagy forduljon a terméktámogatáshoz.

Hibás lemez eltávolítása [61]

Távolítsa el és cserélje ki a nyomtató hibás merevlemezét.

Papír eltávolítása a normál kimeneti tárolóból

Vegye ki a papírköteget a normál tárolóból.

Meghibásodott képalkotó egység cseréje [31.xy]

Az üzenet törléséhez cserélje ki a meghibásodott képalkotó egységet. További információ a kellékanyaghoz mellékelt útmutatóban található.

Megjegyzés: Ha nem rendelkezik csere képalkotó egységgel, tekintse meg a *Felhasználói útmutató* „Kellékanyagok rendelése” fejezetét vagy látogasson el a webhelyünkre.

Hiányzó vagy nem válaszoló kazetta újratelepítése [31.xy]

Próbálkozzon az alábbiakkal:

- Ellenőrizze, hogy nem hiányzik-e a festékkazetta. Ha hiányzik, helyezze be a festékkazettát.
A kazetta behelyezésére vonatkozó információkat lásd a *Használati útmutató* „Kellékanyagok cseréje” című részében.
- Ha be van helyezve festékkazetta, vegye ki a nem válaszoló festékkazettát, majd helyezze vissza azt.

Megjegyzés: Ha a kellék visszahelyezése után megjelenik az üzenet, akkor a kazetta hibás. Cserélje ki a tonerkazettát.

Kazetta cseréje, hibás illesztés a nyomtatónál [42.xy]

Helyezzen be egy megfelelő tonerkazettát.

Kazetta cseréje, 0 becsült hátral. old. [88.xy]

Cserélje ki a festékkazettát az üzenet törléséhez és a nyomtatás folytatásához. További információ a kellékanyaghoz mellékelt útmutatóban található vagy lásd a *Felhasználói útmutató* „Kellékanyagok cseréje” című részét.

Megjegyzés: Ha nem rendelkezik csere festékkazettával, látogasson el honlapunkra vagy a boltba, ahol a nyomtatót vásárolta.

A képkalkotó egység cseréje, 0 becsült hátral. old. [84.xy]

Cserélje ki a képkalkotó egységet az üzenet törléséhez és a nyomtatás folytatásához. További információ a kellékanyaghoz mellékelt útmutatóban található vagy lásd a *Felhasználói útmutató* „Kellékanyagok cseréje” című részét.

Megjegyzés: Ha nem rendelkezik csere képkalkotó egységgel, látogasson el honlapunkra vagy a boltba, ahol a nyomtatót vásárolta.

A karbantartókészlet cseréje, 0 becsült hátral. old. [80.xy]

A nyomtató karbantartása be van ütemezve. Lépjen kapcsolatba a műszaki támogatással vagy a Dell nyomtató kereskedőjével, és továbbítsa az üzenetet.

Az összes eredeti dokumentum kicserélése a feladat újraindításakor.

Próbálja meg a következők valamelyikét:

- Az üzenet törléséhez és a beolvasási feladat visszavonásához érintse meg a **Feladat törlése** elemet.
- Érintse meg a **Beolvasás az automatikus adagolóból** elemet, hogy az utolsó sikeres beolvasás után azonnal folytathassa a beolvasást az automatikus adagolóból.
- Érintse meg a **Beolvasás a síkágvas beolvasóból** elemet, hogy az utolsó sikeres beolvasás után azonnal folytathassa a beolvasást a beolvasóból.
- Az utolsó sikeres beolvasás befejezéséhez érintse meg a **Feladat befejezése további beolvasás nélkül** elemet.
- Érintse meg a **Feladat újraindítása** elemet, hogy újraindíthassa a beolvasási feladatot az előző beolvasás beállításával.

Hiányzó vagy nem válaszoló képkalkotó egység újratelepítése [31.xy]

Próbálkozzon az alábbiakkal:

- Ellenőrizze, hogy nem hiányzik-e a képkalkotó egység. Ha hiányzik, helyezze be a képkalkotó egységet.
A képkalkotó egység behelyezésére vonatkozó információkat lásd a *Használati útmutató* „Kellékanyagok cseréje” című részében.

- Ha be van helyezve a képkalkotó egység, vegye ki a nem válaszoló képkalkotó egységet, majd helyezze vissza azt.

Megjegyzés: Ha a kellék visszahelyezése után megjelenik az üzenet, akkor a képkalkotó egység hibás. Cserélje ki a képkalkotó egységet.

A nem támogatott kazetta cseréje [32.xy]

Vegye ki a festékkazettát, majd helyezzen be támogatott kazettát az üzenet törléséhez és a nyomtatás folytatásához. További információ a kellékanyaghoz mellékelt útmutatóban található vagy lásd a *Felhasználói útmutató* „Kellékanyagok cseréje” című részét.

Megjegyzés: Ha nem rendelkezik csere festékkazettával, látogasson el honlapunkra vagy a boltba, ahol a nyomtatót vásárolta.

A nem támogatott képkötő egység cseréje [32.xy]

Vegye ki a képkötő egységet, majd helyezzen be támogatott egységet az üzenet törléséhez és a nyomtatás folytatásához. További információ a kellékanyaghoz mellékelt útmutatóban található vagy lásd a *Felhasználói útmutató* „Kellékanyagok cseréje” című részét.

Megjegyzés: Ha nem rendelkezik csere képkötő egységgel, látogasson el honlapunkra vagy a boltba, ahol a nyomtatót vásárolta.

Visszaállítja a függő feladatokat?

Próbálkozzon az alábbiakkal:

- Válassza a **Visszaállítás** elemet a nyomtató kezelőpaneljén, ha a nyomtató merevlemezén tárolt összes nyomtatási feladatot vissza kívánja állítani.
- Válassza a **Nincs visszaállítás** elemet, ha nem kíván visszaállítani egyetlen nyomtatási feladatot sem.

A lapolvasó automatikus lapadagolójának a fedele nyitva van

Zárja le az automatikus lapadagoló borítását.

A lapolvasót a rendszergazda letiltotta [840,01]

Nyomtasson a lapolvasó nélkül vagy forduljon a rendszergazdához.

Lapolvasó kikapcsolva. Ha a probléma továbbra is fennáll, forduljon a rendszergazdához. [840,02]

Próbálkozzon az alábbiakkal:

- Érintse meg a **Folytatás letiltott lapolvasóval** lehetőséget a kezdőképernyőre való visszatéréshez, majd vegye fel a kapcsolatot a rendszergazdával.
- Érintse meg az **Újraindítás és a lapolvasó automatikus engedélyezése** lehetőséget a feladat visszavonásához.

Megjegyzés: Ez megpróbálja bekapcsolni a lapolvasót.

Elakadás a lapolvasóban, vegye ki az eredetiket a lapolvasóból [2yy.xx]

Távolítsa el az elakadt papírt a lapolvasóból.

Elakadás a lapolvasóban, vegye ki az elakadt eredetiket a lapolvasóból [2yy.xx]

Távolítsa el az elakadt papírt a lapolvasóból.

A(z) [x]. soros port letiltva[56]

Próbálkozzon az alábbiakkal:

- A nyomtató kezelőpaneljén nyomja meg a **Folytatás** gombot az üzenet törléséhez.
A nyomtató figyelmen kívül hagyja a megadott soros porton keresztül fogadott adatokat.
- Ellenőrizze, hogy a soros puffer menüpont beállítása nem Letiltva értékű-e.
- A nyomtató vezérlőpaneljén állítsa a Soros puffer opciót Auto értékre a Soros [x] menüben.

Az SMTP-kiszolgáló nincs beállítva. Lépjen kapcsolatba a rendszergazdával.

Érintse meg a nyomtató kezelőpaneljén a **Folytatás** elemet az üzenet törléséhez.

Megjegyzés: Ha az üzenet újra megjelenik, forduljon a rendszergazdához.

Néhány függő feladat nem lett visszaállítva

A kijelölt feladat törléséhez válassza a **Folytatás** elemet a nyomtató vezérlőpaneljén.

Megjegyzés: A vissza nem állított függő feladatok a merevlemezen maradnak, és nem hozzáférhetők.

Normál hálózati szoftverhiba [54]

Próbálja meg a következők valamelyikét:

- A nyomtató vezérlőpultján érintse meg a **Folytatás** elemet a nyomtatás folytatásához.
- Kapcsolja ki a nyomtatót, majd ismét kapcsolja be.
- Frissítse a hálózati belső vezérlőprogramot a nyomtatón vagy a nyomtatókiszolgálón. További tájékoztatásért látogasson el a Dell támogatási webhelyére a www.dell.com/support/printers címen, vagy forduljon a rendszergazdához.

A normál USB-port le van tiltva [56]

Próbálkozzon az alábbiakkal:

- A nyomtató kezelőpaneljén nyomja meg a **Folytatás** gombot az üzenet törléséhez.
- Az USB port engedélyezése Lépjen a következő elemhez a nyomtató kezelőpaneljén:

Hálózat/portok >USB puffer > Auto

Megjegyzés: A nyomtató figyelmen kívül hagyja az USB-porton keresztül fogadott adatokat.

A feladat befejezéséhez kellékanyag szükséges

Tegye az alábbiak valamelyikét:

- A feladat befejezéséhez helyezze be a hiányzó kellékanyagot.
- Szakítsa meg az aktuális feladatot.

Túl sok frissítési opció van telepítve [58]

- 1 Kapcsolja ki a nyomtatót.
- 2 Húzza ki a tápkábelt a fali aljzatból.
- 3 Távolítsa el a felesleges flash memóriát.
- 4 Csatlakoztassa a hálózati kábelt egy megfelelően földelt csatlakozóaljzathoz.
- 5 Kapcsolja be ismét a nyomtatót.

Túl sok tálcá van csatlakoztatva [58]

- 1 Kapcsolja ki a nyomtatót.
- 2 Húzza ki a tápkábelt a fali aljzatból.
- 3 Távolítsa el a felesleges tálcákat.
- 4 Csatlakoztassa a hálózati kábelt egy megfelelően földelt csatlakozóaljzathoz.
- 5 Kapcsolja be ismét a nyomtatót.

Nem formázott flash kártya észlelhető [53]

Próbálkozzon az alábbiakkal:

- A nyomtató kezelőpaneljén válassza a **Folytatás** elemet a töredezettség-mentesítés befejezéséhez és a nyomtatás folytatásához.
- Formázza a flash memóriát.

Megjegyzés: Ha a hibaüzenet nem szűnik meg, lehet, hogy a flash memória hibás, és ki kell cserélni.

Nem támogatott lemez

Vegye ki a nem támogatott nyomtató-merevlemez, majd helyezzen be egy támogatottat.

Nem támogatott opció a(z) [x]. nyílásban [55]

- 1 Kapcsolja ki a nyomtatót.
- 2 Húzza ki a tápkábelt a fali aljzatból.
- 3 Távolítsa el a nem támogatott kiegészítőkartát a nyomtató vezérlőkártyájából, majd helyezzen be egy támogatott kártyát.

4 Csatlakoztassa a hálózati kábelt egy megfelelően földelt csatlakozóaljzathoz.

5 Kapcsolja be ismét a nyomtatót.

A(z) [x]. USB-port letiltva[56]

A nyomtató kezelőpaneljén nyomja meg a **Folytatás** gombot az üzenet törléséhez.

Megjegyzések:

- A nyomtató figyelmen kívül hagyja az USB-porton keresztül fogadott adatokat.
- Ellenőrizze, hogy az USB-puffer menüpont beállítása nem Letiltva értékű-e.

A Weblink kiszolgáló nincs beállítva. Lépjen kapcsolatba a rendszergazdával.

A nyomtató kezelőpaneljén nyomja meg a **Folytatás** gombot az üzenet törléséhez.

Megjegyzés: Ha az üzenet újra megjelenik, forduljon a rendszergazdához.

A nyomtatóval kapcsolatos problémák megoldása

- „Alapvető nyomtatóproblémák” a(z) 262. oldalon
- „Kiegészítőkkal kapcsolatos problémák” a(z) 264. oldalon
- „Papíradagolási problémák” a(z) 267. oldalon

Alapvető nyomtatóproblémák

A nyomtató nem válaszol

Művelet	Igen	Nem
<p>1. lépés Ellenőrizze, hogy a nyomtató be van-e kapcsolva.</p> <p>Be van kapcsolva a nyomtató?</p>	Ugorjon a(z) 2 lépéshez.	Kapcsolja be a nyomtatót.
<p>2. lépés Ellenőrizze, hogy a nyomtató nincs-e Alvó vagy Hibernált üzemmódban.</p> <p>A nyomtató Alvó vagy Hibernált üzemmódban van?</p>	Nyomja meg az Alvás gombot, hogy felébressze a nyomtatót az Alvó vagy Hibernált üzemmódból.	Ugorjon a(z) 3 lépéshez.
<p>3. lépés Győződjön meg róla, hogy a tápkábel egyik vége a nyomtatóhoz, a másik pedig egy megfelelően földelt konnektorhoz csatlakozik.</p> <p>A tápkábel csatlakozik a nyomtatóhoz, illetve egy megfelelően földelt konnektorhoz?</p>	Ugorjon a(z) 4 lépéshez.	Csatlakoztassa a tápkábel egyik végét a nyomtatóhoz, a másikat pedig egy megfelelően földelt konnektorhoz.

Művelet	Igen	Nem
<p>4. lépés</p> <p>Ellenőrizze a konnektorba csatlakozó egyéb elektromos berendezéseket.</p> <p>Működnek az egyéb elektromos berendezések?</p>	<p>Szüntesse meg a többi elektromos berendezés csatlakozását, majd kapcsolja be a nyomtatót. Ha a nyomtató működik, akkor csatlakoztassa újból a többi elektromos berendezést.</p>	<p>Ugorjon a(z) 5 lépéshez.</p>
<p>5. lépés</p> <p>Ellenőrizze, hogy a nyomtatót és a számítógépet csatlakoztató kábelek a megfelelő portokhoz csatlakoznak-e.</p> <p>A kábelek a megfelelő portokba csatlakoznak?</p>	<p>Ugorjon a(z) 6 lépéshez.</p>	<p>Győződjön meg róla, hogy az alábbiak össze vannak illesztve:</p> <ul style="list-style-type: none"> • A kábelen levő USB-jel és a nyomtató USB-jele • A megfelelő Ethernet-kábel és az Ethernet-port
<p>6. lépés</p> <p>Ellenőrizze, hogy a konnektort sem kapcsolóval, sem megszakítóval nem kapcsolták-e ki.</p> <p>A konnektor ki van kapcsolva kapcsolóval vagy megszakítóval?</p>	<p>Kapcsolja vissza a kapcsolót vagy élesítse újra a megszakítót.</p>	<p>Ugorjon a(z) 7 lépéshez.</p>
<p>7. lépés</p> <p>Ellenőrizze, hogy a nyomtató nem csatlakozik-e túlfeszültségvédő egységhez, szünetmentes áramforráshoz vagy hosszabbítóhoz.</p> <p>Csatlakozik a nyomtató túlfeszültségvédő egységhez, szünetmentes áramforráshoz vagy hosszabbítóhoz?</p>	<p>Csatlakoztassa a nyomtató tápkábelét közvetlenül egy megfelelően földelt konnektorba.</p>	<p>Ugorjon a(z) 8 lépéshez.</p>
<p>8. lépés</p> <p>Ellenőrizze, hogy a nyomtatókábel egyik vége a nyomtató egyik portjához, a másik vége pedig a számítógéphez, nyomtatószerverhez, kiegészítő vagy egyéb hálózati eszközökhöz csatlakozik-e.</p> <p>A nyomtatókábel biztonságosan csatlakozik a nyomtatóhoz, illetve a számítógéphez, a nyomtatókiszolgálóhoz, kiegészítőhöz vagy egyéb hálózati eszközökhöz?</p>	<p>Ugorjon a(z) 9 lépéshez.</p>	<p>Csatlakoztassa a nyomtatókábelt biztonságosan a nyomtatóhoz, illetve a számítógéphez, a nyomtatókiszolgálóhoz, kiegészítőhöz vagy egyéb hálózati eszközökhöz.</p>
<p>9. lépés</p> <p>Ügyeljen, hogy minden hardverkiegészítőt megfelelően helyezzen be és minden csomagolóanyagot eltávolítson.</p> <p>Minden hardverkiegészítőt megfelelően van behelyezve, és minden csomagolóanyag el van távolítva?</p>	<p>Ugorjon a(z) 10 lépéshez.</p>	<p>Kapcsolja ki a nyomtatót, távolítson el minden csomagolóanyagot, majd helyezze vissza a hardverkiegészítőket és kapcsolja be a nyomtatót.</p>
<p>10. lépés</p> <p>Ellenőrizze, hogy a megfelelő portbeállításokat választotta-e a nyomtató-illesztőprogramban.</p> <p>Megfelelők a portbeállítások?</p>	<p>Ugorjon a(z) 11 lépéshez.</p>	<p>Használjon megfelelő nyomtatóillesztő-program-beállításokat.</p>

Művelet	Igen	Nem
<p>11. lépés</p> <p>Ellenőrizze a telepített nyomtató-illesztőprogram.</p> <p>A megfelelő nyomtató-illesztőprogram van telepítve?</p>	Ugorjon a(z) 12 lépéshez.	Telepítse a megfelelő nyomtató-illesztőprogramot.
<p>12. lépés</p> <p>Kapcsolja ki a nyomtatót, várjon körülbelül 10 másodpercet, majd kapcsolja vissza.</p> <p>Működik a nyomtató?</p>	A probléma megoldva.	Forduljon a műszaki támogatási csoporthoz .

A nyomtató kijelzőjén nem látható semmi

Művelet	Igen	Nem
<p>1. lépés</p> <p>Nyomja meg az Alvó gombot a nyomtató kezelőpaneljén.</p> <p>Megjelenik az Üzemkész üzenet a nyomtató kijelzőjén?</p>	A probléma megoldva.	Ugorjon a(z) 2 lépéshez.
<p>2. lépés</p> <p>Kapcsolja ki a nyomtatót, várjon körülbelül 10 másodpercet, majd kapcsolja vissza.</p> <p>Megjelenik a Kis türelmet és az Üzemkész üzenet a nyomtató kijelzőjén?</p>	A probléma megoldva.	Kapcsolja ki a nyomtatót, majd forduljon a műszaki támogatási csoporthoz .

Kiegészítővel kapcsolatos problémák

Belső kiegészítő nem észlelhető

Művelet	Igen	Nem
<p>1. lépés</p> <p>Kapcsolja ki a nyomtatót, várjon körülbelül 10 másodpercet, majd kapcsolja vissza.</p> <p>Megfelelően működik a belső kiegészítő?</p>	A probléma megoldva.	Ugorjon a(z) 2 lépéshez.
<p>2. lépés</p> <p>Ellenőrizze, hogy a belső kiegészítő megfelelően van-e telepítve a vezérlőkártyába.</p> <p>a Kapcsolja ki a nyomtatót a tápkapcsolóval, majd húzza ki a tápkábelt a csatlakozóaljzatból.</p> <p>b Győződjön meg róla, hogy a belső kiegészítő a vezérlőkártya megfelelő csatlakozójába van helyezve.</p> <p>c Csatlakoztassa a tápkábelt a nyomtatóhoz, illetve egy megfelelően földelt elektromos aljzathoz, majd kapcsolja be a nyomtatót.</p> <p>Megfelelően van telepítve a belső kiegészítő a vezérlőkártyába?</p>	Ugorjon a(z) 3 lépéshez.	Csatlakoztassa a belső kiegészítőt a vezérlőkártyához.

Művelet	Igen	Nem
<p>3. lépés</p> <p>Nyomtasson menübeállítási oldalt, és ellenőrizze, hogy a belső kiegészítő megjelenik-e a Telepített funkciók listában.</p> <p>Megjelenik a belső kiegészítő a menübeállítási oldalon?</p>	Ugorjon a(z) 4 lépéshez.	Telepítse újra a belső kiegészítőt.
<p>4. lépés</p> <p>a Ellenőrizze, hogy a belső kiegészítő ki van-e jelölve.</p> <p>Előfordulhat, hogy a belső kiegészítőt kézzel fel kell vennie a nyomtató-illesztőprogramban, hogy nyomtatási feladatokhoz használhassa. További információkért, lásd: „Választható lehetőségek hozzáadása a nyomtató-illesztőprogramban” a(z) 46. oldalon.</p> <p>b Küldje el újra a nyomtatási feladatot.</p> <p>Megfelelően működik a belső kiegészítő?</p>	A probléma megoldva.	Forduljon a következőhöz: terméktámogatás.

Problémák a tálcával

Művelet	Igen	Nem
<p>1. lépés</p> <p>a Húzza ki a tálcát, majd próbálja meg a következők valamelyikét:</p> <ul style="list-style-type: none"> • Ellenőrizze, nincs-e a nyomtatóban papírelakadás vagy rosszul betöltött papír. • Győződjön meg arról, hogy a papírvezetőkön található papírméret-mutatók illeszkedjenek a tálcán lévő papírméret-mutatókhoz. • Ha egyedi méretű papírra nyomtat, ellenőrizze, hogy a papírvezetők a papír szélénél legyenek. • Figyeljen arra, a papír ne haladja meg a papírtöltés maximum jelzését. • Győződjön meg róla, hogy a papír egyenletesen fekszik a tálcában. <p>b Ellenőrizze, hogy a tálca megfelelően zár-e.</p> <p>Működik a tálca?</p>	A probléma megoldva.	Ugorjon a(z) 2 lépéshez.
<p>2. lépés</p> <p>a Kapcsolja ki a nyomtatót, várjon körülbelül 10 másodpercet, majd kapcsolja vissza.</p> <p>b Küldje el újra a nyomtatási feladatot.</p> <p>Működik a tálca?</p>	A probléma megoldva.	Ugorjon a(z) 3 lépéshez.
<p>3. lépés</p> <p>Ellenőrizze, hogy fel van-e szerelve a tálca és a nyomtató felismeri-e.</p> <p>Nyomtasson menübeállítási oldalt, és ellenőrizze, hogy a tálca megjelenik-e a Telepített funkciók listában.</p> <p>Szerepel a tálca a menübeállítási oldalon?</p>	Ugorjon a(z) 4 lépéshez.	Tegye vissza a tálcát. További információ a tálcához mellékelt telepítési útmutatóban található.

Művelet	Igen	Nem
<p>4. lépés</p> <p>Ellenőrizze, hogy a tálca elérhető-e a nyomtató-illesztőprogramban.</p> <p>Megjegyzés: Szükség esetén kézzel adja hozzá a tálcát a nyomtató-illesztőprogramban, hogy az elérhető legyen a nyomtatási feladatokhoz. További információkért, lásd: „Választható lehetőségek hozzáadása a nyomtató-illesztőprogramban” a(z) 46. oldalon.</p> <p>Elérhető a tálca a nyomtató-illesztőprogramban?</p>	A probléma megoldva.	Forduljon a műszaki támogatási csoporthoz .

Memóriakártya nem észlelhető

Művelet	Igen	Nem
<p>Ellenőrizze, hogy a memóriakártya csatlakoztatva van-e.</p> <p>a A memóriakártya beszerelése. További információkért, lásd: „Memóriamodul beszerelése” a(z) 30. oldalon.</p> <p>Megjegyzés: Ellenőrizze, hogy a memóriakártya biztosan csatlakozik-e a nyomtató vezérlőkártyájához.</p> <p>b Nyomtasson menübeállítási oldalt, és ellenőrizze, hogy a kártya megjelenik-e a Telepített kiegészítők listában.</p> <p>Megjelenik a kártya a Telepített kiegészítők listában?</p>	A probléma megoldva.	Forduljon a következőhöz: terméktámogatás .

Az Internal Solutions Port működése nem megfelelő

Művelet	Igen	Nem
<p>1. lépés</p> <p>Ellenőrizze, hogy az Internal Solutions Port (ISP, belső megoldások port) telepítve van-e.</p> <p>a Telepítse az ISP-t. További információkért, lásd: „Internal Solutions Port telepítése” a(z) 33. oldalon.</p> <p>b Nyomtasson menübeállítási oldalt, és ellenőrizze, hogy az internetszolgáltató (ISP) megjelenik-e a Telepített funkciók listában.</p> <p>Szerepel az ISP a Telepített funkciók listában?</p>	Ugorjon a(z) 2 lépéshez.	Ellenőrizze, hogy támogatott ISP-vel rendelkezik-e. <p>Megjegyzés: Másik nyomtatóból származó ISP esetleg nem működik ezzel a nyomtatóval.</p>
<p>2. lépés</p> <p>Ellenőrizze a kábelt és az ISP csatlakozását.</p> <p>a Használja a megfelelő kábelt, majd ellenőrizze, hogy megfelelően van-e csatlakoztatva az ISP-hez.</p> <p>b Ellenőrizze, hogy az ISP-megoldás csatlakozókábele megfelelően van-e csatlakoztatva a vezérlő alaplapijához a csatlakozójába.</p> <p>Megjegyzés: Az ISP-megoldás csatlakozókábelét a vezérlő alaplapijához csatlakozója színkóddal van ellátva.</p> <p>Megfelelően működik az Internal Solutions Port (ISP)?</p>	A probléma megoldva.	Forduljon a műszaki támogatási csoporthoz .

Az USB-/párhuzamos illesztőkártya működése nem megfelelő

Művelet	Igen	Nem
<p>1. lépés</p> <p>Ellenőrizze, hogy az USB- vagy párhuzamos illesztőkártya telepítve van-e.</p> <p>a Telepítse az USB- vagy párhuzamos illesztőkártyát. További információért, lásd: „Internal Solutions Port telepítése” a(z) 33. oldalon.</p> <p>b Nyomtasson menübeállítási oldalt, és ellenőrizze, hogy az USB- vagy párhuzamos illesztőkártya megjelenik-e a Telepített funkciók listában.</p> <p>Szerepel az USB- vagy párhuzamos illesztőkártya a Telepített funkciók listában?</p>	Ugorjon a(z) 2 lépéshez.	Ellenőrizze, hogy támogatott USB- vagy párhuzamos illesztőkártyával rendelkezik-e. Megjegyzés: Másik nyomtatóból származó USB- vagy párhuzamos illesztőkártya esetleg nem működik ezzel a nyomtatóval.
<p>2. lépés</p> <p>Ellenőrizze a kábel és az USB- vagy párhuzamos illesztőkártya csatlakozását. Használja a megfelelő kábelt, majd ellenőrizze, hogy megfelelően csatlakozik-e az USB- vagy a párhuzamos illesztőkártyához.</p> <p>Megfelelően működik az USB- vagy párhuzamos illesztőkártya?</p>	A probléma megoldva.	Forduljon a műszaki támogatási csoporthoz.

Papíradagolási problémák

Gyakran elakad a papír

Művelet	Igen	Nem
<p>1. lépés</p> <p>a Húzza ki a tálcát, majd próbálja meg a következők valamelyikét:</p> <ul style="list-style-type: none"> • Győződjön meg róla, hogy a papír egyenletesen fekszik a tálcában. • Győződjön meg arról, hogy a papírvezetőkön található papírméret-mutatók illeszkedjenek a tálcán lévő papírméret-mutatókhoz. • Ellenőrizze, hogy a papírvezetők illeszkednek-e a papír széleire. • Figyeljen arra, a papír ne haladja meg a papírtöltés maximum jelzését. • Ellenőrizze, hogy az ajánlott méretű és típusú papírra nyomtat-e. <p>b Helyezze be a tálcát.</p> <p>Ha engedélyezve van az elakadáselhárítás, a nyomtatási feladatokat a rendszer automatikusan újból végrehajtja.</p> <p>Még mindig gyakran előfordul papírelakadás?</p>	Ugorjon a(z) 2 lépéshez.	A probléma megoldva.
<p>2. lépés</p> <p>a Töltsön be papírt egy bontatlan csomagból.</p> <p>Megjegyzés: A papír magas páratartalom esetén megszívja magát nedvességgel. Tárolja a papírt az eredeti csomagolásban, amíg nem használja fel.</p> <p>b Küldje el újra a nyomtatási feladatot.</p> <p>Még mindig gyakran előfordul papírelakadás?</p>	Ugorjon a(z) 3 lépéshez.	A probléma megoldva.

Művelet	Igen	Nem
<p>3. lépés</p> <p>a Olvassa el a papírelakadás elkerülésére vonatkozó tippeket. További információért, lásd: „Papírelakadások elkerülése” a(z) 230. oldalon.</p> <p>b Kövesse az előírásokat, majd újból küldje el a nyomtatási feladatot.</p> <p>Még mindig gyakran előfordul papírelakadás?</p>	Forduljon a következőhöz: terméktámogatás lehetőséget.	A probléma megoldva.

A papírelakadást jelző üzenet az elakadás elhárítása után is a kijelzőn marad

Művelet	Igen	Nem
<p>Ellenőrizze a teljes papírútvonalat, hogy van-e elakadt papír.</p> <p>a Távolítsa el az elakadt papírlapot.</p> <p>b A nyomtató kezelőpaneljén nyomja meg a Folytatás gombot az üzenet törléséhez.</p> <p>Továbbra is látható a papírelakadást jelző üzenet?</p>	Forduljon a műszaki támogatási csoporthoz .	A probléma megoldva.

Az elakadt lapokat a nyomtató nem nyomtatja ki újra

Művelet	Igen	Nem
<p>Kapcsolja be az Elakadás elhárítása funkciót.</p> <p>a Lépjen a kezdőképernyőről a következő elemhez:</p> <p> >Beállítások >Általános beállítások >Nyomtatás helyreállítása</p> <p>b Az Elakadás elhárítása menüből a nyilakat megérintve lépjen a Be vagy az Auto elemre.</p> <p>c Érintse meg a Küldés gombot.</p> <p>Az elakadt oldal a hiba elhárítása után kinyomtatódik?</p>	A probléma megoldva.	Forduljon a műszaki támogatási csoporthoz .

Nyomtatási problémák megoldása

Nyomtatási problémák

A többnyelvű PDF-fájlokat nem lehet kinyomtatni

Művelet	Igen	Nem
<p>1. lépés</p> <p>a Ellenőrizze, hogy a PDF-kimenet nyomtatási beállítása az összes betűtípus beágyazása legyen.</p> <p>További tudnivalók az Adobe Acrobat dokumentációjában találhatóak.</p> <p>b Hozzon létre új PDF-fájlt, majd ismét küldje el a nyomtatási feladatot.</p> <p>Kinyomtatódnak a fájlok?</p>	A probléma megoldva.	Ugorjon a(z) 2 lépéshez.

Művelet	Igen	Nem
<p>2. lépés</p> <p>a Nyissa meg a nyomtatni kívánt dokumentumot az Adobe Acrobatban.</p> <p>b Kattintson a Fájl >Nyomtatás >Speciális >Nyomtatás képként >OK >OK elemre.</p> <p>Kinyomtatódnak a fájlok?</p>	A probléma megoldva.	Forduljon a műszaki támogatási csoporthoz .

Hibaüzenet jelenik meg a flash meghajtó olvasásakor

Művelet	Igen	Nem
<p>1. lépés</p> <p>Ellenőrizze, hogy a flash meghajtó csatlakoztatva van-e az elülső USB-porthoz.</p> <p>Megjegyzés: A flash meghajtó nem működik, ha a hátsó USB-porthoz csatlakoztatta.</p> <p>A flash meghajtó az elülső USB-porthoz van csatlakoztatva?</p>	Ugorjon a(z) 2 lépéshez.	Csatlakoztassa a flash meghajtót az elülső USB-porthoz.
<p>2. lépés</p> <p>Ellenőrizze, hogy a nyomtató vezérlőpaneljén a jelzőfény zölden villog-e.</p> <p>Megjegyzés: A zöld villogó fény azt jelzi, hogy a nyomtató foglalt.</p> <p>Zölden villog a jelzőfény?</p>	Várjon, amíg a nyomtató be nem fejezi a műveletet, tekintse meg a felfüggesztett feladatokat, majd nyomtassa ki a dokumentumokat.	Ugorjon a(z) 3 lépéshez.
<p>3. lépés</p> <p>a Ellenőrizze, hogy a kijelzőn látható-e hibaüzenet.</p> <p>b Törölje az üzenetet.</p> <p>A hibaüzenet továbbra is látható?</p>	Ugorjon a(z) 4 lépéshez.	A probléma megoldva.
<p>4. lépés</p> <p>Ellenőrizze, hogy a rendszer támogatja-e a flash meghajtót.</p> <p>A kipróbált és jóváhagyott USB flash-memóriaeszközökre vonatkozóan információt itt talál: „Támogatott flash-meghajtók és fájl típusok” a(z) 80. oldalon.</p> <p>A hibaüzenet továbbra is látható?</p>	Ugorjon a(z) 5 lépéshez.	A probléma megoldva.
<p>5. lépés</p> <p>Ellenőrizze, hogy az USB-portot letiltotta-e a rendszertámogatást nyújtó szakember.</p> <p>A hibaüzenet továbbra is látható?</p>	Forduljon a műszaki támogatási csoporthoz .	A probléma megoldva.

A nyomtatási feladatok nem nyomtatódnak ki



Művelet	Igen	Nem
<p>1. lépés</p> <p>a Nyissa meg a Nyomtatás párbeszédpanelt a nyomtatni kívánt dokumentumból, és ellenőrizze, hogy a helyes nyomtatót választotta-e ki.</p> <p>Megjegyzés: Ha nem ez az alapértelmezett nyomtató, akkor a nyomtatni kívánt dokumentumoknál mindig ki kell választani a nyomtatót.</p> <p>b Küldje el újra a nyomtatási feladatot.</p> <p>Kinyomtatja a nyomtató a feladatokat?</p>	Probléma megoldva.	Ugorjon a(z) 2 lépéshez.
<p>2. lépés</p> <p>a Ellenőrizze, hogy a nyomtató csatlakoztatva van-e és be van-e kapcsolva, illetve, hogy megjelenik-e az Üzemkész üzenet a nyomtató kijelzőjén.</p> <p>b Küldje el újra a nyomtatási feladatot.</p> <p>Kinyomtatja a nyomtató a feladatokat?</p>	Probléma megoldva.	Ugorjon a(z) 3 lépéshez.
<p>3. lépés</p> <p>Ha hibaüzenet jelenik meg a nyomtató kijelzőjén, törölje az üzenetet.</p> <p>Megjegyzés: A nyomtató az üzenet törlése után folytatja a nyomtatást.</p> <p>Kinyomtatja a nyomtató a feladatokat?</p>	Probléma megoldva.	Ugorjon a(z) 4 lépéshez.
<p>4. lépés</p> <p>a Ellenőrizze, hogy a portok (USB, soros és Ethernet) működnek-e, és a kábelek megfelelően csatlakoznak-e a számítógéphez és a nyomtatóhoz.</p> <p>Megjegyzés: További információ a nyomtatóhoz mellékelt telepítési útmutatóban található.</p> <p>b Küldje el újra a nyomtatási feladatot.</p> <p>Kinyomtatódnak a feladatok?</p>	Probléma megoldva.	Ugorjon a(z) 5 lépéshez.
<p>5. lépés</p> <p>a Kapcsolja ki a nyomtatót, várjon körülbelül 10 másodpercet, majd kapcsolja vissza.</p> <p>b Küldje el újra a nyomtatási feladatot.</p> <p>Kinyomtatja a nyomtató a feladatokat?</p>	Probléma megoldva.	Ugorjon a(z) 6 lépéshez.
<p>6. lépés</p> <p>a Távolítsa el, majd telepítse újra a nyomtatószoftvert. További információ: „A nyomtató telepítése” a(z) 45. oldalon.</p> <p>Megjegyzés: A www.dell.com/support/printers webhelyen elérhető a nyomtatószoftver frissített változata.</p> <p>b Küldje el újra a nyomtatási munkát.</p> <p>Kinyomtatódnak a feladatok?</p>	Probléma megoldva.	Forduljon a műszaki támogatási csoporthoz .

Bizalmas és felfüggesztett feladatok nem nyomtatódnak ki

Megjegyzés: A Bizalmas, Ellenőrzés, Megőrzés, illetve Ismétlés típusú nyomtatási feladatok törölhetők, ha a nyomtatónak kiegészítő memóriára van szüksége további függő feladatok feldolgozásához.

Művelet	Igen	Nem
<p>1. lépés</p> <p>Nyissa meg a felfüggesztett feladatokat a nyomtató kijelzőjén, és ellenőrizze, hogy az adott feladat benne van-e a listában.</p> <p>Benne van a nyomtatási feladat a felfüggesztett feladatok listájában?</p>	Ugorjon a(z) 2 lépéshez.	Válasszon a Nyomtatás és várákozás funkció beállításai közül, majd újból küldje el a nyomtatási feladatot. További információért, lásd: „Bizalmas és más típusú függő feladatok nyomtatása” a(z) 82. oldalon.
<p>2. lépés</p> <p>A nyomtatási feladat formázási hibát vagy érvénytelen adatot tartalmaz.</p> <ul style="list-style-type: none"> • Törölje a nyomtatási feladatot, majd küldje el újra. • PDF fájl esetén hozzon létre egy új PDF-et, és nyomtassa ki újra. <p>Internetről történő nyomtatás során a nyomtató több feladatcímet is beolvashat, mint másolatot, és az első kivételével törölheti az összes többi feladatot.</p> <p>Útmutatás Windows-felhasználók számára</p> <p>a Nyissa meg a Nyomtatás tulajdonságai mappát.</p> <p>b A Nyomtatás és Tartás párbeszédpaneelen jelölje be „Dokumentummásolatok megtartása” jelölőnégyzetet.</p> <p>c Adja meg a PIN-kódot.</p> <p>Macintosh-felhasználók számára</p> <p>Mentsen el minden nyomtatási feladatot, mindegyiknek más-más nevet adva, majd küldje el az egyes feladatokat a nyomtatóra.</p> <p>A nyomtató kinyomtatta a dokumentumot?</p>	A probléma megoldva.	Ugorjon a(z) 3 lépéshez.
<p>3. lépés</p> <p>További nyomtatómemória felszabadításához töröljön több felfüggesztett feladatot.</p> <p>A nyomtató kinyomtatta a dokumentumot?</p>	A probléma megoldva.	Telepítsen további nyomtatómemóriát.

A nyomtatási feladat a vártnál tovább tart

Művelet	Igen	Nem
<p>1. lépés A nyomtató környezetvédelmi beállításainak módosítása</p> <p>a Lépjen a következő elemhez a nyomtató kezelőpaneljén:</p> <p> >Beállítások >Általános beállítások</p> <p>b Válassza a Gazdaságos mód vagy Csendes üzemmód elemet, majd válassza a Ki elemet.</p> <p>Megjegyzés: A Gazdaságos mód vagy Csendes üzemmód letiltásával növekedhet az energia- vagy kellékfogyasztás, vagy mindkettő.</p> <p>A nyomtató kinyomtatta a dokumentumot?</p>	A probléma megoldódott.	Ugorjon a(z) 2 lépéshez.
<p>2. lépés Csökkentse a használt betűtípusok számát és méretét, a képek számát és összetettségét, illetve a nyomtatási feladatok lapszámát, majd küldje újra a feladatot.</p> <p>A nyomtató kinyomtatta a dokumentumot?</p>	A probléma megoldódott.	Ugorjon a(z) 3 lépéshez.
<p>3. lépés</p> <p>a Távolítsa el a nyomtató memóriájában tárolt függő feladatokat.</p> <p>b Küldje el újra a nyomtatási feladatot.</p> <p>A nyomtató kinyomtatta a dokumentumot?</p>	A probléma megoldódott.	Ugorjon a(z) 4 lépéshez.
<p>4. lépés</p> <p>a Tiltsa le az Oldalvédelem funkciót.</p> <p>Lépjen a következő elemhez a nyomtató kezelőpaneljén:</p> <p> >Beállítások >Általános beállítások >Nyomtatás helyreállítás >Oldalvédelem >Kikapcsolás</p> <p>b Küldje el újra a nyomtatási feladatot.</p> <p>A nyomtató kinyomtatta a dokumentumot?</p>	A probléma megoldódott.	Ugorjon a(z) 5 lépéshez.
<p>5. lépés</p> <p>a Ellenőrizze a nyomtató és a nyomtatókiszolgáló kábelcsatlakozásait. További tudnivalók a nyomtatóhoz mellékelt üzembe helyezési útmutatóban találhatóak.</p> <p>b Küldje el újra a nyomtatási feladatot.</p> <p>A nyomtató kinyomtatta a dokumentumot?</p>	A probléma megoldódott.	Ugorjon a(z) 6 lépéshez.
<p>6. lépés Telepítsen további nyomtatómemóriát, majd küldje újra a nyomtatási feladatot.</p> <p>A nyomtató kinyomtatta a dokumentumot?</p>	A probléma megoldódott.	Kapcsolat műszaki támogatási csoporthoz .

A feladat nyomtatása rossz tálcából vagy rossz papírra történik

Művelet	Igen	Nem
<p>1. lépés</p> <p>a Ellenőrizze, hogy a tálca támogatja-e az adott papírt.</p> <p>b Küldje el újra a nyomtatási feladatot.</p> <p>A feladat a megfelelő tálcából vagy a megfelelő papírra nyomtatódott ki?</p>	A probléma megoldva.	Ugorjon a(z) 2 lépéshez.
<p>2. lépés</p> <p>a Állítsa be a nyomtató kezelőpaneljének Papír menüjében a papírtípust és -méretet úgy, hogy az megegyezzen a tálcába töltött papírral.</p> <p>b Küldje el újra a nyomtatási feladatot.</p> <p>A feladat a megfelelő tálcából vagy a megfelelő papírra nyomtatódott ki?</p>	A probléma megoldva.	Ugorjon a(z) 3 lépéshez.
<p>3. lépés</p> <p>a Az operációs rendszertől függően nyissa meg a Nyomtatási beállítások vagy a Nyomtatás párbeszédpanelt, és adja meg a papírtípust.</p> <p>b Küldje el újra a nyomtatási feladatot.</p> <p>A feladat a megfelelő tálcából vagy a megfelelő papírra nyomtatódott ki?</p>	A probléma megoldva.	Ugorjon a(z) 4 lépéshez.
<p>4. lépés</p> <p>a Ellenőrizze, hogy a tálcák nincsenek-e összekapcsolva.</p> <p>b Küldje el újra a nyomtatási feladatot.</p> <p>A feladat a megfelelő tálcából vagy a megfelelő papírra nyomtatódott ki?</p>	A probléma megoldva.	Forduljon a műszaki támogatási csoporthoz .

Helytelen karakterek a nyomtatásban

Művelet	Igen	Nem
<p>1. lépés</p> <p>Ellenőrizze, hogy a nyomtató ne legyen Hex Trace (Hexadecimális nyomkövetés) módban.</p> <p>Megjegyzés: Ha a nyomtató kijelzőjén megjelenik a Ready Hex (Hexadecimális kész) felirat, akkor kapcsolja ki a nyomtatót, majd kapcsolja vissza a Hexadecimális nyomkövetés kikapcsolása érdekében.</p> <p>A nyomtató Hexadecimális nyomkövetési módban van?</p>	Kapcsolja ki a Hexadecimális nyomkövetést.	Ugorjon a(z) 2 lépéshez.
<p>2. lépés</p> <p>a A nyomtató kezelőpaneljén válassza a Szabványos hálózat vagy [x] hálózat elemet, majd állítsa a SmartSwitch funkciót Bekapcsolva értékre.</p> <p>b Küldje el újra a nyomtatási feladatot.</p> <p>Helytelen karakterek nyomtatódnak ki?</p>	Forduljon a műszaki támogatási csoporthoz .	A probléma megoldva.

A tálcá-összekapcsolás nem működik

Megjegyzések:

- A tálcák képesek a papírhosszúság érzékelésére.
- A többcélú adagoló nem érzékeli automatikusan a papírméretet. Be kell állítania a méretet a Méret/típus menüben.

Művelet	Igen	Nem
<p>1. lépés</p> <p>a Nyissa ki a tálcákat és ellenőrizze, hogy ugyanolyan méretű és típusú papírt tartalmaznak-e.</p> <ul style="list-style-type: none"> • Ellenőrizze, hogy a papírvezetők a megfelelő pozícióba vannak-e állítva az egyes tálcákba betöltött papír méretéhez. • Győződjön meg arról, hogy a papírvezetőkön található papírméret-mutatók illeszkedjenek a tálcán lévő papírméret-mutatókhoz. <p>b Küldje el újra a nyomtatási feladatot.</p> <p>Megfelelően össze vannak kapcsolva a tálcák?</p>	A probléma megoldva.	Ugorjon a(z) 2 lépéshez.
<p>2. lépés</p> <p>a Állítsa be a nyomtató kezelőpaneljének Papír menüjében a papírtípust és -méretet úgy, hogy az megegyezzen az összekapcsolni kívánt tálcákba töltött papírral.</p> <p>Megjegyzés: Az összekapcsolni kívánt tálcák esetében egyeznie kell a papírméretnek és -típusnak.</p> <p>b Küldje el újra a nyomtatási feladatot.</p> <p>Megfelelően össze vannak kapcsolva a tálcák?</p>	A probléma megoldva.	Forduljon a műszaki támogatási csoporthoz .

Nincs elég memória a feladat szétválogatásához

Művelet	Igen	Nem
<p>1. lépés</p> <p>a A nyomtató kezelőpaneljének a Utófeldolgozás menüjében állítsa a Szétválogatás funkciót (1,2,3) (1,2,3) értékre.</p> <p>b Küldje el újra a nyomtatási feladatot.</p> <p>Megfelelően szétválogatódott a nyomtatási feladat?</p>	A probléma megoldva.	Ugorjon a(z) 2 lépéshez.
<p>2. lépés</p> <p>a A nyomtatószoftverben állítsa a Szétválogatás funkciót (1,2,3) (1,2,3) értékre.</p> <p>Megjegyzés: A Szétválogatás funkció beállítása (1,1,1) (2,2,2) értékre a szoftverben felülírja az Utófeldolgozás menüben megadott beállítást.</p> <p>b Küldje el újra a nyomtatási feladatot.</p> <p>Megfelelően szétválogatódott a nyomtatási feladat?</p>	A probléma megoldva.	Ugorjon a(z) 3 lépéshez.

Művelet	Igen	Nem
<p>3. lépés</p> <p>A nyomtatási feladatot a betűtípusok számának és méretének, illetve a képek számának és összetettségének, valamint az oldalszám csökkentésével egyszerűsítse.</p> <p>Megfelelően szétválogatódott a nyomtatási feladat?</p>	A probléma megoldva.	Forduljon a műszaki támogatási csoporthoz .

Nem várt oldaltörések láthatók

Művelet	Igen	Nem
<p>Növelje a nyomtatási időtűllépést.</p> <p>a Lépjen a kezdőképernyőről a következő elemhez:</p> <p> >Beállítások >Általános beállítások >Időtűllépések</p> <p>b Növelje a nyomtatási időtűllépést, majd érintse meg a Küldés lehetőséget.</p> <p>c Küldje el újra a nyomtatási feladatot.</p> <p>Sikerült a fájlt megfelelően kinyomtatni?</p>	A probléma megoldva.	Ellenőrizze, hogy az eredeti fájlban nincsenek-e manuális oldaltörések.

Nyomtatás minőségével kapcsolatos problémák

A karakterek széle recés vagy egyenetlen

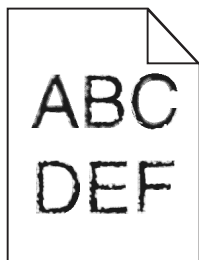

Művelet	Igen	Nem
<p>1. lépés</p> <p>a Nyomtasson betűtípusmintákat, és ellenőrizze, hogy a betűtípusokat támogatja-e a nyomtató.</p> <p>1 Lépjen a következő elemhez a nyomtató kezelőpaneljén:</p> <p> >Jelentések >Betűtípusok nyomtatása</p> <p>2 Érintse meg a PCL betűtípusok vagy a PostScript betűtípusok elemet.</p> <p>b Használjon a nyomtató által támogatott betűtípust, vagy telepítse a használni kívánt betűtípust. További információért forduljon a rendszergazdához.</p> <p>c Küldje el újra a nyomtatási feladatot.</p> <p>A nyomatok továbbra is tartalmazznak fogazott vagy egyenetlen szélű karaktereket?</p>	Ugorjon a(z) 2 lépéshez.	A probléma megoldva.

Művelet	Igen	Nem
<p>2. lépés</p> <p>a Használjon a nyomtató által támogatott betűtípust, vagy telepítse számítógépére a használni kívánt betűtípust. További információért forduljon a rendszergazdához.</p> <p>b Küldje el újra a nyomtatási feladatot.</p> <p>A nyomatok továbbra is tartalmaznak fogazott vagy egyenetlen szélű karaktereket?</p>	Forduljon a műszaki támogatási csoporthoz .	A probléma megoldva.

A nyomtató üres lapokat ad ki a nyomtatásnál

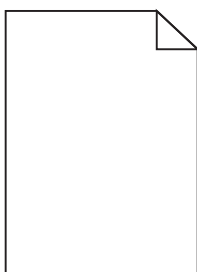

Művelet	Igen	Nem
<p>1. lépés</p> <p>a Ellenőrizze, hogy nem maradt-e csomagolóanyag a képkötő egységen.</p> <ol style="list-style-type: none"> Vegye ki a festékkazettát, majd a képkötő egységet. Ellenőrizze, hogy megfelelően eltávolította-e a csomagolóanyagot a képkötő egységről. <p>Vigyázat - sérülésveszély: Ne tegye ki közvetlen fény hatásának a képkötő egységet 10 percnél hosszabb ideig. A hosszabb ideig tartó közvetlen napsugárzás nyomtatási minőségbeli problémákat okozhat.</p> <ol style="list-style-type: none"> Helyezze be újra a képkötő egységet, majd a kazettát. <p>b Küldje el újra a nyomtatási munkát.</p> <p>A nyomtató még mindig üres lapokat ad ki a nyomtatásnál?</p>	Ugorjon a(z) 2 lépéshez.	A probléma megoldva.
<p>2. lépés</p> <p>a Rázza meg a festéket a képkötő egységben.</p> <ol style="list-style-type: none"> Vegye ki a festékkazettát, majd a képkötő egységet. Rázza meg határozottan a képkötő egységet. <p>Vigyázat - sérülésveszély: Ne tegye ki közvetlen fény hatásának a képkötő egységet 10 percnél hosszabb ideig. A hosszabb ideig tartó közvetlen napsugárzás nyomtatási minőségbeli problémákat okozhat.</p> <ol style="list-style-type: none"> Helyezze be újra a képkötő egységet, majd a kazettát. <p>b Küldje el újra a nyomtatási munkát.</p> <p>A nyomtató még mindig üres lapokat ad ki a nyomtatásnál?</p>	Ugorjon a(z) 3 lépéshez.	A probléma megoldva.

Művelet	Igen	Nem
<p>3. lépés</p> <p>Cserélje ki a képkotó egységet és küldje el újra a nyomtatási munkát.</p> <p>A nyomtató még mindig üres lapokat ad ki a nyomtatásnál?</p>	<p>Forduljon a következőhöz: terméktámogatás.</p>	<p>A probléma megoldva.</p>

Levágott oldalak vagy képek

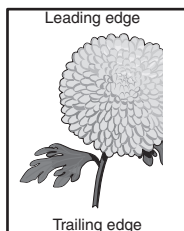
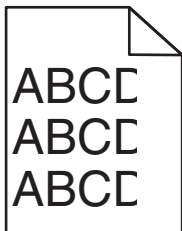

Művelet	Igen	Nem
<p>1. lépés</p> <p>a Állítsa a tálcában lévő hossz- és szélvezetőket a megfelelő pozícióba a betöltött papírhoz.</p> <p>b Küldje el újra a nyomtatási munkát.</p> <p>Le van vágva az oldal vagy kép?</p>	<p>Ugorjon a(z) 2 lépéshez.</p>	<p>A probléma megoldva.</p>
<p>2. lépés</p> <p>Állítsa be a nyomtató kezelőpaneljének Papír menüjében a papírtípust és -méretet úgy, hogy az megegyezzen a tálcába töltött papírral.</p> <p>A papírméret és -típus megegyezik a tálcába betöltött papír paramétereivel?</p>	<p>Ugorjon a(z) 3 lépéshez.</p>	<p>Próbálkozzon az alábbiakkal:</p> <ul style="list-style-type: none"> Állítsa be a tálcában található papírnak megfelelő papírméretet és papírtípust a tálcabeállításoknál. Cserélje ki a tálcába helyezett papírt, hogy az megegyezzen a tálcabeállításoknál megadott papírmérettel.
<p>3. lépés</p> <p>a A papír méretét az operációs rendszertől függően a Nyomtatási beállításoknál vagy a Print párbeszédpanelen adhatja meg.</p> <p>b Küldje el újra a nyomtatási munkát.</p> <p>Le van vágva az oldal vagy kép?</p>	<p>Ugorjon a(z) 4 lépéshez.</p>	<p>A probléma megoldva.</p>

Művelet	Igen	Nem
<p>4. lépés</p> <p>a Telepítse újra a képkötő egységet.</p> <ol style="list-style-type: none"> 1 Vegye ki a festékkazettát. 2 Távolítsa el a képkötő egységet. <p>Vigyzat - sérülésveszély: Ne tegye ki közvetlen fény hatásának a képkötő egységet 10 percnél hosszabb ideig. A hosszabb ideig tartó közvetlen napsugárzás nyomtatási minőségbeli problémákat okozhat.</p> <ol style="list-style-type: none"> 3 Helyezze be a képkötő egységet, majd a kazettát. <p>b Küldje el újra a nyomtatási munkát.</p> <p>Le van vágva az oldal vagy kép?</p>	<p>Forduljon a következőhöz: terméktámogatás.</p>	<p>A probléma megoldva.</p>

A nyomtatott színes írásvetítő-fóliák vetítés közben sötétnek látszanak

Megjegyzés: Ez a probléma olyankor lép fel, amikor az írásvetítő fóliákat fényvisszaverő írásvetítőn jelenítik meg. A legjobb színminőség elérése érdekében fényáteresztő írásvetítő használata ajánlott.

Művelet	Igen	Nem
<p>1. lépés</p> <p>A nyomtató vezérlőpaneljén ellenőrizze, hogy a papírtípus Fólia értékre van-e beállítva.</p> <p>Helyes a papírtípus beállítása?</p>	<p>Ugorjon a(z) 2 lépéshez.</p>	<p>Válassza a papírtípus lehetőségénél a Fólia beállítást.</p>
<p>2. lépés</p> <p>Csökkentse a festék sötéttségét, majd küldje el újra a nyomtatási munkát.</p> <p>Világosabbnak tűnik a nyomtatás a színes írásvetítő-fólián?</p>	<p>A probléma megoldva.</p>	<p>Ugorjon a(z) 3 lépéshez.</p>
<p>3. lépés</p> <p>Győződjön meg róla, hogy megfelelő típusú írásvetítő-fóliát használ-e, majd küldje el újra a nyomtatási munkát.</p> <p>Világosabbnak tűnik a nyomtatás a színes írásvetítő-fólián?</p>	<p>A probléma megoldva.</p>	<p>Forduljon a következőhöz: terméktámogatás.</p>

Árnyékképek jelennek meg a nyomatokon

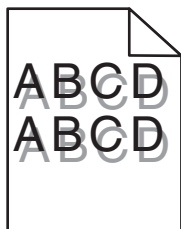

Művelet	Igen	Nem
<p>1. lépés Töltse fel a tálcát a megfelelő típusú és súlyú papírral.</p> <p>A tálcá a megfelelő típusú és súlyú papírral van feltöltve?</p>	Ugorjon a(z) 2 lépéshez.	Töltse fel a tálcát a megfelelő típusú és súlyú papírral.
<p>2. lépés Állítsa be a nyomtató kezelőpaneljének Papír menüjében a papírtípust és -súlyt úgy, hogy az megegyezzen a tálcába töltött papírral.</p> <p>A tálcá beállítása megfelel a betöltött papír típusának és súlyának?</p>	Ugorjon a(z) 3 lépéshez.	Cserélje ki a tálcába helyezett papírt, hogy az megegyezzen a tálcá-beállításoknál megadott papírtípussal és -súllyal.
<p>3. lépés</p> <p>a A papírtípust és -súlyt az operációs rendszertől függően a Nyomtatási beállításoknál vagy a Print párbeszédpanelen adhatja meg.</p> <p>b Küldje el újra a nyomtatási munkát.</p> <p>Még mindig árnyékképek jelennek meg a nyomatokon?</p>	Ugorjon a(z) 4 lépéshez.	A probléma megoldva.
<p>4. lépés Cserélje ki a képkalkoló egységet és küldje el újra a nyomtatási munkát.</p> <p>Még mindig árnyékképek jelennek meg a nyomatokon?</p>	Forduljon a következőhöz: terméktámogatás .	A probléma megoldva.

Szürke háttér a nyomatokon

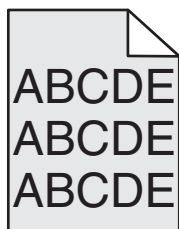

Művelet	Igen	Nem
<p>1. lépés Ellenőrizze, hogy a háttéreltávolítás engedélyezése kikapcsolt állapotban van.</p> <p>a Állítsa az Általános beállítások menüben a Háttér eltávolítása elemet bekapcsolt állapotba.</p> <p>b Küldje el újra a nyomtatási feladatot.</p> <p>Eltűnt a háttér a nyomatokról?</p>	A probléma megoldódott.	Ugorjon a(z) 2 lépéshez.

Művelet	Igen	Nem
<p>2. lépés Állítsa a toner sötétség értékét egy világosabb beállításra.</p> <p>a A Minőség menüben a festéksűrűség-beállításnál adjon meg egy kisebb értéket.</p> <ul style="list-style-type: none"> • A gyári alapértelmezett érték a 4. • Ha a Nyomatási mód értéke Csak fekete, akkor az 5-ös beállítás növeli a festéksűrűséget, és sötétíti a nyomtatási feladatokat. <p>b Küldje el újra a nyomtatási feladatot.</p> <p>Eltűnt a háttér a nyomatokról?</p>	A probléma megoldódott.	Ugorjon a(z) 3 lépéshez.
<p>3. lépés Helyezze be ismét a festékkazettát.</p> <p>a Vegye ki a kazettát.</p> <p>b Kazetta behelyezése..</p> <p>c Küldje el újra a nyomtatási feladatot.</p> <p>Eltűnt a háttér a nyomatokról?</p>	A probléma megoldódott.	Ugorjon a(z) 4 lépéshez.
<p>4. lépés Ellenőrizze, hogy ki van-e választva a törtfehér háttér használata.</p> <p>a A törtfehér háttérhasználatát az operációs rendszertől függően a Nyomatás tulajdonságainál vagy a Print párbeszédpanelen adhatja meg.</p> <p>b Küldje el újra a nyomtatási feladatot.</p> <p>Eltűnt a háttér a nyomatokról?</p>	A probléma megoldódott.	Forduljon a következőhöz: terméktámogatás .

Helytelen margók a nyomatokon

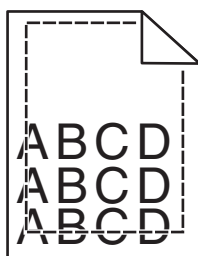

Művelet	Igen	Nem
<p>1. lépés</p> <p>a Állítsa a tálcában lévő hossz- és szélszéleket a megfelelő pozícióba a betöltött papír méretéhez.</p> <p>b Küldje el újra a nyomtatási munkát.</p> <p>Helyesek a margók?</p>	A probléma megoldva.	Ugorjon a(z) 2 lépéshez.

Művelet	Igen	Nem
<p>2. lépés</p> <p>Állítsa be a nyomtató kezelőpaneljének Papír menüjében a papírméretet úgy, hogy az megegyezzen a tálcába töltött papírral.</p> <p>Megegyezik a papírméret a tálcába töltött mérettel?</p>	Ugorjon a(z) 3 lépéshez.	<p>Próbálkozzon az alábbiakkal:</p> <ul style="list-style-type: none"> • Állítsa be a tálcában található papírnak megfelelő papírméretet és papírtípust a tálcabeállításoknál. • Cserélje ki a tálcába helyezett papírt, hogy az megegyezzen a tálcabeállításoknál megadott papírmérettel.
<p>3. lépés</p> <p>a A papír méretét az operációs rendszertől függően a Nyomtatási beállításoknál vagy a Print párbeszédpanelen adhatja meg.</p> <p>b Küldje el újra a nyomtatási munkát.</p> <p>Helyesek a margók?</p>	A probléma megoldva.	Forduljon a következőhöz: terméktámogatás .

Gyűrött papír

Művelet	Igen	Nem
<p>1. lépés</p> <p>Állítsa a tálcában lévő hossz- és szélvezetőket a megfelelő pozícióba a betöltött papírhoz.</p> <p>Megfelelő pozícióban vannak a hossz- és szélvezetők?</p>	Ugorjon a(z) 2 lépéshez.	Állítsa be a hossz- és szélvezetőket.
<p>2. lépés</p> <p>Állítsa be a nyomtató kezelőpaneljének Papír menüjében a papírtípust és -súlyt úgy, hogy az megegyezzen a tálcába töltött papírral.</p> <p>A papírtípus és -súly beállítások megfelelnek a tálcába betöltött papír típusának és súlyának?</p>	Ugorjon a(z) 3 lépéshez.	Állítsa be a tálcában található papírnak megfelelő papírtípust és -súlyt a tálcabeállításoknál.
<p>3. lépés</p> <p>a A papírtípust és -súlyt az operációs rendszertől függően a Nyomtatási beállításoknál vagy a Print párbeszédpanelen adhatja meg.</p> <p>b Küldje el újra a nyomtatási munkát.</p> <p>Még mindig gyűrött a papír?</p>	Ugorjon a(z) 4 lépéshez.	A probléma megoldva.
<p>4. lépés</p> <p>a Vegye ki a papírt a tálcából, majd fordítsa azt meg.</p> <p>b Küldje el újra a nyomtatási munkát.</p> <p>Még mindig gyűrött a papír?</p>	Ugorjon a(z) 5 lépéshez.	A probléma megoldva.

Művelet	Igen	Nem
<p>5. lépés</p> <p>a Töltse be papírt egy bontatlan csomagból.</p> <p>Megjegyzés: A papír magas páratartalom esetén megszívja magát nedvességgel. Tárolja a papírt az eredeti csomagolásban, amíg nem használja fel.</p> <p>b Küldje el újra a nyomtatási munkát.</p> <p>Még mindig gyűrött a papír?</p>	<p>Forduljon a következőhöz: terméktámogatás.</p>	<p>A probléma megoldva.</p>

Nyomtatási hibák

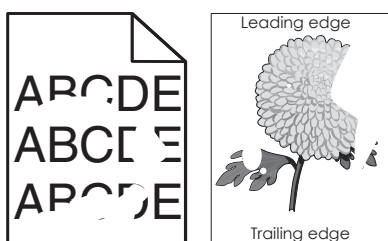

Művelet	Igen	Nem
<p>1. lépés</p> <p>a Állítsa a tálcában lévő hossz- és szélvezetőket a megfelelő pozícióba a tálcába betöltött papírhoz.</p> <p>b Küldje el újra a nyomtatási munkát.</p> <p>Még mindig láthatók nyomtatási hibák?</p>	<p>Ugorjon a(z) 2 lépéshez.</p>	<p>A probléma megoldva.</p>
<p>2. lépés</p> <p>Állítsa be a nyomtató kezelőpaneljének Papír menüjében a papírtípust és -méretet úgy, hogy az megegyezzen a tálcába töltött papírral.</p> <p>A nyomtatóbeállítások megfelelnek a tálcába betöltött papír típusának és súlyának?</p>	<p>Ugorjon a(z) 3 lépéshez.</p>	<p>Állítsa be a tálcában található papírnak megfelelő papírméretet és papírtípust a tálcabeállításoknál.</p>
<p>3. lépés</p> <p>a A papírtípust és -súlyt az operációs rendszertől függően a Nyomtatási beállításoknál vagy a Print párbeszédpanelen adhatja meg.</p> <p>b Küldje el újra a nyomtatási munkát.</p> <p>Még mindig láthatók nyomtatási hibák?</p>	<p>Ugorjon a(z) 4 lépéshez.</p>	<p>A probléma megoldva.</p>
<p>4. lépés</p> <p>Ellenőrizze, hogy a tálcába töltött papír felülete nem túl durva-e.</p> <p>Durva felületű papírra nyomtat?</p>	<p>Állítsa be a nyomtató kezelőpaneljének Papír menüjében a papírfelületet úgy, hogy az megegyezzen a tálcába töltött papírral.</p>	<p>Ugorjon a(z) 5 lépéshez.</p>

Művelet	Igen	Nem
<p>5. lépés</p> <p>a Töltse be papírt egy bontatlan csomagból.</p> <p>Megjegyzés: A papír magas páratartalom esetén megszívja magát nedvességgel. Tárolja a papírt az eredeti csomagolásban, amíg nem használja fel.</p> <p>b Küldje el újra a nyomtatási munkát.</p> <p>Még mindig láthatók nyomtatási hibák?</p>	Ugorjon a(z) 6 lépéshez.	A probléma megoldva.
<p>6. lépés</p> <p>Cserélje ki a képkalkító egységet és küldje el újra a nyomtatási munkát.</p> <p>Még mindig láthatók nyomtatási hibák?</p>	Forduljon a terméktámogatás -hoz vagy a Dell nyomtató kereskedőjéhez.	A probléma megoldva.

Ismétlődő hibák jelennek meg a nyomatokon

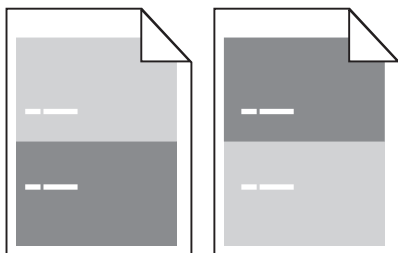

Művelet	Igen	Nem
<p>1. lépés</p> <p>Mérje le a hibák közötti távolságot.</p> <p>Ellenőrizze, hogy a hibák közötti távolság nem egyenlő-e az alábbiak egyikével:</p> <ul style="list-style-type: none"> • 97 mm (3,82 hüvelyk) • 47 mm (1,85 hüvelyk) • 38 mm (1,5 hüvelyk) <p>A hibák közötti távolság megegyezik valamelyik fenti mérettel?</p>	Ugorjon a(z) 2 lépéshez.	<p>1 Ellenőrizze, hogy a hibák közötti távolság nem egyenlő-e 80 mm-rel (3,15 hüvelykkel)</p> <p>2 Jegyezze le a távolságot, és forduljon a terméktámogatás-hoz vagy a Dell nyomtató kereskedőjéhez.</p>
<p>2. lépés</p> <p>Cserélje ki a képkalkító egységet, és küldje el újra a nyomtatási feladatot.</p> <p>Továbbra is megjelennek az ismétlődő hibák?</p>	Forduljon a terméktámogatás -hoz vagy a Dell nyomtató kereskedőjéhez.	A probléma megoldódott.

A nyomtatás túl sötét

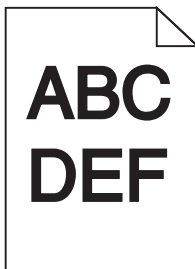

Művelet	Igen	Nem
<p>1. lépés</p> <p>a A nyomtató vezérlőpaneljének Minőség menüjében csökkentse a festék sötétségét.</p> <p>Megjegyzés: Az alapértelmezett érték a 8.</p> <p>b Küldje el újra a nyomtatási munkát.</p> <p>Még mindig túl sötét a nyomtatás?</p>	Ugorjon a(z) 2 lépéshez.	A probléma megoldva.
<p>2. lépés</p> <p>a Állítsa be a nyomtató kezelőpaneljének Papír menüjében a papírtípust, -felületet és -súlyt úgy, hogy az megegyezzen a tálcába töltött papírral.</p> <p>b Küldje el újra a nyomtatási munkát.</p> <p>A tálcá beállítása megfelel a betöltött papír típusának, felületének és súlyának?</p>	Ugorjon a(z) 3 lépéshez.	<p>Próbálkozzon az alábbiakkal:</p> <ul style="list-style-type: none"> Állítsa be a tálcában található papírnak megfelelő papírtípust, -felületet és -súlyt a tálcabeállításonknál. Cserélje ki a tálcába helyezett papírt, hogy az megegyezzen a tálcabeállításonknál megadott papírtípussal, -felülettel és -súllyal.
<p>3. lépés</p> <p>a A papírtípust, -felületet és -súlyt az operációs rendszertől függően a Nyomtatási beállításoknál vagy a Print párbeszédpanelen adhatja meg.</p> <p>b Küldje el újra a nyomtatási munkát.</p> <p>Még mindig túl sötét a nyomtatás?</p>	Ugorjon a(z) 4 lépéshez.	A probléma megoldva.
<p>4. lépés</p> <p>Ellenőrizze, hogy a tálcába töltött papír felülete nem túl durva-e.</p> <p>Durva felületű papírra nyomtat?</p>	Módosítsa a felületre vonatkozó beállítást a nyomtató kezelőpaneljén, a Papírfelület menüben, hogy az megegyezzen nyomtatáshoz használt papírtípusával.	Ugorjon a(z) 5 lépéshez.

Művelet	Igen	Nem
<p>5. lépés</p> <p>a Töltse be papírt egy bontatlan csomagból.</p> <p>Megjegyzés: A papír magas páratartalom esetén megszívja magát nedvességgel. Tárolja a papírt az eredeti csomagolásban, amíg nem használja fel.</p> <p>b Küldje el újra a nyomtatási munkát.</p> <p>Még mindig túl sötét a nyomtatás?</p>	Ugorjon a(z) 6 lépéshez.	A probléma megoldva.
<p>6. lépés</p> <p>Cserélje ki a képkalkoló egységet és küldje el újra a nyomtatási munkát.</p> <p>Még mindig túl sötét a nyomtatás?</p>	Forduljon a következőhöz: terméktámogatás .	A probléma megoldva.

A nyomtatás túl világos

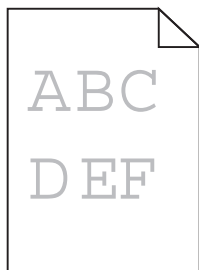

Művelet	Igen	Nem
<p>1. lépés</p> <p>a A nyomtató vezérlőpaneljének Minőség menüjében növelje a festék sötét-ségét.</p> <p>Megjegyzés: Az alapértelmezett érték a 8.</p> <p>b Küldje el újra a nyomtatási munkát.</p> <p>Még mindig túl világos a nyomtatás?</p>	Ugorjon a(z) 2 lépéshez.	A probléma megoldva.
<p>2. lépés</p> <p>Állítsa be a nyomtató kezelőpaneljének Papír menüjében a papírtípust, -felületet és -súlyt úgy, hogy az megegyezzen a tálcába töltött papírral.</p> <p>A tálcá beállítása megfelel a betöltött papír típusának, felületének és súlyának?</p>	Ugorjon a(z) 3 lépéshez.	Módosítsa a papírtípust, -felületet és -súly beállítá-sokat, hogy azok megfeleljenek a tálcába betöltött papír paramé-tereinek.
<p>3. lépés</p> <p>a A papírtípust, -felületet és -súlyt az operációs rendszertől függően a Nyomtatási beállításoknál vagy a Print párbeszédpanelen adhatja meg.</p> <p>b Küldje el újra a nyomtatási munkát.</p> <p>Még mindig túl világos a nyomtatás?</p>	Ugorjon a(z) 4 lépéshez.	A probléma megoldva.

Művelet	Igen	Nem
<p>4. lépés</p> <p>Ellenőrizze, hogy a tálcába töltött papír felülete nem túl durva-e.</p> <p>Durva felületű papírra nyomtat?</p>	Módosítsa a felületre vonatkozó beállítást a nyomtató kezelőpaneljén, a Papírfelület menüben, hogy az megegyezzen nyomtatáshoz használt papír típusával.	Ugorjon az 5-ös lépéshez.
<p>5. lépés</p> <p>a Töltsön be papírt egy bontatlan csomagból.</p> <p>Megjegyzés: A papír magas páratartalom esetén megszívja magát nedvességgel. Tárolja a papírt az eredeti csomagolásban, amíg nem használja fel.</p> <p>b Küldje el újra a nyomtatási munkát.</p> <p>Még mindig túl világos a nyomat?</p>	Ugorjon a(z) 6 lépéshez.	A probléma megoldva.
<p>6. lépés</p> <p>a Rázza meg a festéket a képkalkoló egységben.</p> <ol style="list-style-type: none"> 1 Vegye ki a festékkazettát, majd a képkalkoló egységet. 2 Rázza meg határozottan a képkalkoló egységet. <p>Vigyázat - sérülésveszély: Ne tegye ki közvetlen fény hatásának a képkalkoló egységet 10 percnél hosszabb ideig. A hosszabb ideig tartó közvetlen napsugárzás nyomtatási minőségbeli problémákat okozhat.</p> <ol style="list-style-type: none"> 3 Helyezze be a képkalkoló egységet, majd a kazettát. <p>b Küldje el újra a nyomtatási munkát.</p> <p>Még mindig túl világos a nyomat?</p>	Ugorjon a(z) 7 lépéshez.	A probléma megoldva.
<p>7. lépés</p> <p>Cserélje ki a képkalkoló egységet és küldje el újra a nyomtatási munkát.</p> <p>Még mindig túl világos a nyomat?</p>	Forduljon a következőhöz: terméktámogatás .	A probléma megoldva.

Ferde nyomtatás

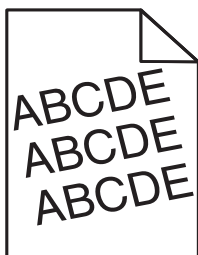

Művelet	Igen	Nem
<p>1. lépés</p> <p>a Állítsa a tálcában lévő hossz- és szélvezetőket a megfelelő pozícióba a betöltött papírhoz.</p> <p>b Küldje el újra a nyomtatási munkát.</p> <p>Még mindig torz a nyomtatás?</p>	Ugorjon a(z) 2 lépéshez.	A probléma megoldva.
<p>2. lépés</p> <p>a Ellenőrizze, hogy a tálca támogatja-e az adott papírt.</p> <p>b Küldje el újra a nyomtatási munkát.</p> <p>Még mindig torz a nyomtatás?</p>	Forduljon a következőhöz: terméktámogatás .	A probléma megoldva.

A nyomtató egyszínű fekete lapokat ad ki a nyomtatásnál



Művelet	Igen	Nem
<p>1. lépés</p> <p>a Telepítse újra a képpalkotó egységet.</p> <p>1 Vegye ki a festékkazettát, majd a képpalkotó egységet.</p> <p>Vigyázat - sérülésveszély: Ne tegye ki közvetlen fény hatásának a képpalkotó egységet 10 percnél hosszabb ideig. A hosszabb ideig tartó közvetlen napsugárzás nyomtatási minőségbeli problémákat okozhat.</p> <p>2 Helyezze be a képpalkotó egységet, majd a kazettát.</p> <p>b Küldje el újra a nyomtatási munkát.</p> <p>A nyomtató egyszínű fekete lapokat ad ki a nyomtatásnál?</p>	Ugorjon a(z) 2 lépéshez.	A probléma megoldva.
<p>2. lépés</p> <p>Cserélje ki a képpalkotó egységet és küldje el újra a nyomtatási munkát.</p> <p>A nyomtató egyszínű fekete lapokat ad ki a nyomtatásnál?</p>	Forduljon a következőhöz: terméktámogatás .	A probléma megoldva.

Gyenge az írásvetítő-fóliákra történő nyomtatás minősége

Művelet	Igen	Nem
<p>1. lépés Állítsa be a nyomtató kezelőpaneljének Papír menüjében a papírtípust úgy, hogy az megegyezzen a tálcába töltött papírral.</p> <p>A tálcá papírtípusánál a Fólia beállítás van megadva?</p>	Ugorjon a(z) 2 lépéshez.	Válassza a papírtípus lehetőségnél a Fólia beállítást.
<p>2. lépés</p> <p>a Ellenőrizze, hogy az ajánlott típusú fóliát használja-e. b Küldje el újra a nyomtatási munkát.</p> <p>Még mindig gyenge a nyomtatási minőség?</p>	Forduljon a következőhöz: terméktámogatás .	A probléma megoldva.

Szaggatott vízszintes vonalak jelennek meg a nyomatokon

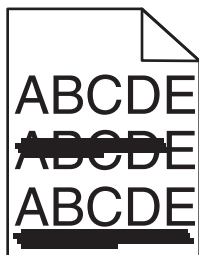

Művelet	Igen	Nem
<p>1. lépés</p> <p>a A tálcát vagy adagolót az operációs rendszertől függően a Nyomtatási beállításoknál vagy a Print párbeszédpanelen adhatja meg. b Küldje el újra a nyomtatási munkát.</p> <p>Szaggatott vízszintes vonalak jelennek meg a nyomatokon?</p>	Ugorjon a(z) 2 lépéshez.	A probléma megoldva.
<p>2. lépés Állítsa be a nyomtató kezelőpaneljének Papír menüjében a papírtípust és -súlyt úgy, hogy az megegyezzen a tálcába töltött papírral.</p> <p>A papírtípus és -súly beállítások megfelelnek a tálcába betöltött papír típusának és súlyának?</p>	Ugorjon a(z) 3 lépéshez.	Módosítsa a papírtípus és -súly beállításokat, hogy azok megfeleljenek a tálcába betöltött papír paramétereinek.
<p>3. lépés</p> <p>a Töltsön be papírt egy bontatlan csomagból. Megjegyzés: A papír magas páratartalom esetén megszívja magát nedvességgel. Tárolja a papírt az eredeti csomagolásban, amíg nem használja fel. b Küldje el újra a nyomtatási munkát.</p> <p>Szaggatott vízszintes vonalak jelennek meg a nyomatokon?</p>	Ugorjon a(z) 4 lépéshez.	A probléma megoldva.

Művelet	Igen	Nem
<p>4. lépés</p> <p>a Telepítse újra a képpalkotó egységet.</p> <p>1 Vegye ki a festékkazettát, majd a képpalkotó egységet.</p> <p>Vigyázat - sérülésveszély: Ne tegye ki közvetlen fény hatásának a képpalkotó egységet 10 percnél hosszabb ideig. A hosszabb ideig tartó közvetlen napsugárzás nyomtatási minőségbeli problémákat okozhat.</p> <p>2 Helyezze be a képpalkotó egységet, majd a kazettát.</p> <p>b Küldje el újra a nyomtatási munkát.</p> <p>Szagatott vízszintes vonalak jelennek meg a nyomatokon?</p>	Ugorjon a(z) 5 lépéshez.	A probléma megoldva.
<p>5. lépés</p> <p>Cserélje ki a képpalkotó egységet és küldje el újra a nyomtatási munkát.</p> <p>Szagatott vízszintes vonalak jelennek meg a nyomatokon?</p>	Forduljon a következőhöz: terméktámogatás .	A probléma megoldva.

Szagatott függőleges vonalak jelennek meg a nyomatokon

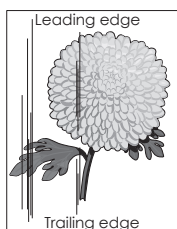
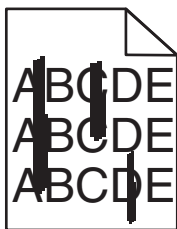

Művelet	Igen	Nem
<p>1. lépés</p> <p>a A papírtípust, -felületet és -súlyt az operációs rendszertől függően a Nyomtatási beállításoknál vagy a Print párbeszédpanelen adhatja meg.</p> <p>b Küldje el újra a nyomtatási munkát.</p> <p>Szagatott függőleges vonalak jelennek meg a nyomatokon?</p>	Ugorjon a(z) 2 lépéshez.	A probléma megoldva.
<p>2. lépés</p> <p>Állítsa be a nyomtató kezelőpaneljének Papír menüjében a papírtípust, -felületet és -súlyt úgy, hogy az megegyezzen a tálcába töltött papírral.</p> <p>A papírfelület, -típus és -súly beállítások megfelelnek a tálcába betöltött papír típusának és súlyának?</p>	Ugorjon a(z) 3 lépéshez.	<p>Próbálkozzon az alábbiakkal:</p> <ul style="list-style-type: none"> Állítsa be a tálcában található papírnak megfelelő papírfelületet, -típust és -súlyt a tálcabeállításoknál. Cserélje ki a tálcába helyezett papírt, hogy az megegyezzen a tálcabeállításoknál megadott papírfelülettel, -típussal és -súllyal.

Művelet	Igen	Nem
<p>3. lépés</p> <p>a Töltsön be papírt egy bontatlan csomagból.</p> <p>Megjegyzés: A papír magas páratartalom esetén megszívja magát nedvességgel. Tárolja a papírt az eredeti csomagolásban, amíg nem használja fel.</p> <p>b Küldje el újra a nyomtatási munkát.</p> <p>Szaggatott függőleges vonalak jelennek meg a nyomatokon?</p>	Ugorjon a(z) 4 lépéshez.	A probléma megoldva.
<p>4. lépés</p> <p>a Telepítse újra a képkalkoló egységet.</p> <p>1 Vegye ki a festékkazettát, majd a képkalkoló egységet.</p> <p>Vigázat - sérülésveszély: Ne tegye ki közvetlen fény hatásának a képkalkoló egységet 10 percnél hosszabb ideig. A hosszabb ideig tartó közvetlen napsugárzás nyomtatási minőségbeli problémákat okozhat.</p> <p>2 Helyezze be a képkalkoló egységet, majd a kazettát.</p> <p>b Küldje el újra a nyomtatási munkát.</p> <p>Szaggatott függőleges vonalak jelennek meg a nyomatokon?</p>	Ugorjon a(z) 5 lépéshez.	A probléma megoldva.
<p>5. lépés</p> <p>Cserélje ki a képkalkoló egységet és küldje el újra a nyomtatási munkát.</p> <p>Szaggatott függőleges vonalak jelennek meg a nyomatokon?</p>	Forduljon a terméktá-mogatás -hoz vagy a Dell nyomtató kereskedőjéhez.	A probléma megoldva.

Vízszintes vonalak jelennek meg a nyomatokon

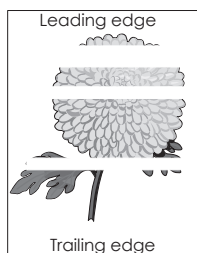

Művelet	Igen	Nem
<p>1. lépés</p> <p>a Győződjön meg arról, hogy szoftverében a helyes kitöltési mintát használja.</p> <p>b Küldje el újra a nyomtatási munkát.</p> <p>Vízszintes vonalak jelennek meg a nyomatokon?</p>	Ugorjon a(z) 2 lépéshez.	A probléma megoldva.
<p>2. lépés</p> <p>a Töltse fel az adott tálcát vagy adagolót az ajánlott papírtípussal.</p> <p>b Küldje el újra a nyomtatási munkát.</p> <p>Vízszintes vonalak jelennek meg a nyomatokon?</p>	Ugorjon a(z) 3 lépéshez.	A probléma megoldva.

Művelet	Igen	Nem
<p>3. lépés</p> <p>a Rázza meg a festéket a képpalkotó egységben.</p> <ol style="list-style-type: none"> 1 Vegye ki a festékkazettát, majd a képpalkotó egységet. 2 Rázza meg határozottan a képpalkotó egységet. <p>Vigyázat - sérülésveszély: Ne tegye ki közvetlen fény hatásának a képpalkotó egységet 10 percnél hosszabb ideig. A hosszabb ideig tartó közvetlen napsugárzás nyomtatási minőségbeli problémákat okozhat.</p> <ol style="list-style-type: none"> 3 Helyezze be újra a képpalkotó egységet, majd a kazettát. <p>b Küldje el újra a nyomtatási munkát.</p> <p>Vízszintes vonalak jelennek meg a nyomatokon?</p>	Ugorjon a(z) 4 lépéshez.	A probléma megoldva.
<p>4. lépés</p> <p>Cserélje ki a képpalkotó egységet és küldje el újra a nyomtatási munkát.</p> <p>Vízszintes vonalak jelennek meg a nyomatokon?</p>	Forduljon a következőhöz: terméktámogatás .	A probléma megoldva.

Függőleges vonalak jelennek meg a nyomatokon

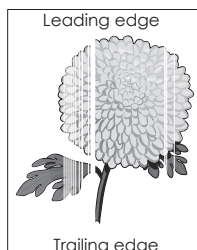

Művelet	Igen	Nem
<p>1. lépés</p> <p>a Győződjön meg arról, hogy szoftverében a helyes kitöltési mintát használja.</p> <p>b Küldje el újra a nyomtatási munkát.</p> <p>Függőleges vonalak jelennek meg a nyomatokon?</p>	Ugorjon a(z) 2 lépéshez.	A probléma megoldva.
<p>2. lépés</p> <p>a Állítsa be a nyomtató kezelőpaneljének Papír menüjében a papírtípust és -súlyt úgy, hogy az megegyezzen a tálcába töltött papírral.</p> <p>b Küldje el újra a nyomtatási munkát.</p> <p>Függőleges vonalak jelennek meg a nyomatokon?</p>	Ugorjon a(z) 3 lépéshez.	A probléma megoldva.
<p>3. lépés</p> <p>Ellenőrizze, hogy az ajánlott típusú papírt használja-e.</p> <p>a Töltse fel az adott tálcát vagy adagolót az ajánlott papírtípussal.</p> <p>b Küldje el újra a nyomtatási munkát.</p> <p>Függőleges vonalak jelennek meg a nyomatokon?</p>	Ugorjon a(z) 4 lépéshez.	A probléma megoldva.

Művelet	Igen	Nem
<p>4. lépés</p> <p>a Rázza meg a festéket a képpalkotó egységben.</p> <ol style="list-style-type: none"> 1 Vegye ki a festékkazettát, majd a képpalkotó egységet. 2 Rázza meg határozottan a képpalkotó egységet. <p>Vigyázat - sérülésveszély: Ne tegye ki közvetlen fény hatásának a képpalkotó egységet 10 percnél hosszabb ideig. A hosszabb ideig tartó közvetlen napsugárzás nyomtatási minőségbeli problémákat okozhat.</p> <ol style="list-style-type: none"> 3 Helyezze be újra a képpalkotó egységet, majd a kazettát. <p>b Küldje el újra a nyomtatási munkát.</p> <p>Függőleges vonalak jelennek meg a nyomatokon?</p>	Ugorjon a(z) 5 lépéshez.	A probléma megoldva.
<p>5. lépés</p> <p>Cserélje ki a képpalkotó egységet és küldje el újra a nyomtatási munkát.</p> <p>Függőleges vonalak jelennek meg a nyomatokon?</p>	Forduljon a következőhöz: terméktámogatás .	A probléma megoldva.

A nyomatokon festékpöttyök jelennek meg

Művelet	Igen	Nem
<p>Cserélje ki a képpalkotó egységet és küldje el újra a nyomtatási munkát.</p> <p>A nyomatokon festékpöttyök jelennek meg?</p>	Forduljon a következőhöz: terméktámogatás .	A probléma megoldva.

A nyomatokon festékfoltok vagy háttérárnyalatok láthatók

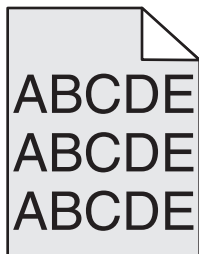

Művelet	Igen	Nem
<p>1. lépés</p> <p>Telepítse újra a képpalkotó egységet.</p> <ol style="list-style-type: none"> a Vegye ki a képpalkotó egységet, majd helyezze be újra. b Küldje el újra a nyomtatási feladatot. <p>Megjelennek festékfoltok vagy háttérárnyalatok a nyomatokon?</p>	Ugorjon a(z) 2 lépéshez.	A probléma megoldódott.
<p>2. lépés</p> <p>Cserélje ki a képpalkotó egységet, és küldje el újra a nyomtatási feladatot.</p> <p>Megjelennek festékfoltok vagy háttérárnyalatok a nyomatokon?</p>	Forduljon a terméktámogatás -hoz vagy a Dell nyomtató kereskedőjéhez.	A probléma megoldódott.

A festék lepereg

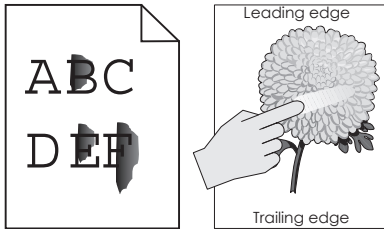

Művelet	Igen	Nem
<p>1. lépés Ellenőrizze a papír típusát, textúráját és súlyát a nyomtató kezelőpaneljéről elérhető Papír menüben.</p> <p>A papírtípus, -textúra és -súly beállításai megfelelnek a tálcába betöltött papírnak?</p>	Ugorjon a(z) 2 lépéshez.	Állítsa be a tálcában található papírnak megfelelő papírtípust, -felületet és -súlyt a tálcabeállításoknál.
<p>2. lépés Küldje el újra a nyomtatási feladatot.</p> <p>Még mindig ledörzsölődik a festék a papírról?</p>	Forduljon a műszaki támogatási csoporthoz vagy a Dell nyomtató kereskedőjéhez.	Probléma megoldva.

Egyenetlen nyomtatási eloszlás

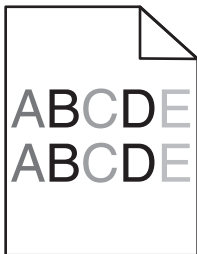

Művelet	Igen	Nem
<p>Cserélje ki a képkötő egységet és küldje el újra a nyomtatási munkát.</p> <p>Egyenetlen a nyomtatási eloszlás?</p>	Forduljon a következőhöz: terméktámogatás .	A probléma megoldva.

Másolással kapcsolatos problémák megoldása

- „A másoló nem válaszol” a(z) 294. oldalon
- „A lapolvasó egységet nem lehet lecsukni” a(z) 294. oldalon
- „Gyenge másolási minőség” a(z) 294. oldalon
- „A nyomtató a dokumentumnak vagy fényképnek csak egy részét másolja” a(z) 296. oldalon

A másoló nem válaszol

Művelet	Igen	Nem
<p>1. lépés Ellenőrizze, hogy a kijelzőn látható-e hiba- vagy állapotüzenet.</p> <p>Látható hiba- vagy állapotüzenet?</p>	Törölje a hiba- vagy állapotüzenetet.	Ugorjon a(z) 2 lépéshez.
<p>2. lépés Győződjön meg róla, hogy a tápkábel egyik vége a nyomtatóhoz, a másik pedig egy megfelelően földelt konnektorhoz csatlakozik.</p> <p>A tápkábel csatlakozik a nyomtatóhoz, illetve egy megfelelően földelt konnektorhoz?</p>	Ugorjon a(z) 3 lépéshez.	Dugja a tápkábelt a nyomtatóba és egy megfelelően földelt konnektorba.
<p>3. lépés Kapcsolja ki a nyomtatót, várjon körülbelül 10 másodpercet, majd kapcsolja vissza.</p> <p>Megjelent az Önteszt végrehajtása és a Kész üzenet?</p>	A probléma megoldva.	Forduljon a műszaki támogatási csoporthoz .

A lapolvasó egységet nem lehet lecsukni

Művelet	Igen	Nem
<p>Ellenőrizze, hogy nincsen-e valamilyen akadály a lapolvasó egység és a nyomtató között.</p> <p>a Nyissa fel a lapolvasó egységet. b Távolítsa el azokat az akadályokat, amelyek miatt a lapolvasó egységet nem lehet lezárni. c Hajtsa le a lapolvasó egységet.</p> <p>Megfelelően lezárható a lapolvasó egység?</p>	A probléma megoldva.	Forduljon a műszaki támogatási csoporthoz .

Gyenge másolási minőség

Művelet	Igen	Nem
<p>1. lépés Ellenőrizze, hogy a kijelzőn látható-e hiba- vagy állapotüzenet.</p> <p>Látható hiba- vagy állapotüzenet?</p>	Törölje a hiba- vagy állapotüzenetet.	Ugorjon a(z) 2 lépéshez.
<p>2. lépés Ellenőrizze az eredeti dokumentum minőségét.</p> <p>Megfelelő az eredeti dokumentum minősége?</p>	Ugorjon a(z) 3 lépéshez.	Növelje a beolvasás felbontását a jobb minőségű kimenet érdekében.
<p>3. lépés Ha a nyomatokon sötét foltok láthatók, tisztítsa meg a lapolvasó és az ADF üveglapját tiszta, szőszmentes törlőruhával, amelyet előtte benedvesített.</p> <p>Tiszta a lapolvasó üveglapja?</p>	Ugorjon a(z) 4 lépéshez.	Lásd: „A lapolvasó üveglapjának megtisztítása” a(z) 216. oldalon .

Művelet	Igen	Nem
<p>4. lépés</p> <p>Küldje el a nyomtatási feladatot, majd ellenőrizze a nyomtatás minőségét.</p> <p>a Az Általános beállítások menüben módosítsa a gazdaságos mód beállításait.</p> <p>b A Másolás menüben állítsa be a festékmennyiséget.</p> <p>c Ha a nyomtatvány továbbra is halvány, cseréljen festékkazettát.</p> <p>Megfelelő a nyomtatási minőség?</p>	Ugorjon a(z) 5 lépéshez.	Lásd: „Nyomtatás minőségével kapcsolatos problémák” a(z) 275. oldalon.
<p>5. lépés</p> <p>Ellenőrizze a dokumentum vagy fénykép elhelyezését.</p> <p>Helyezze a dokumentumot vagy fényképet az üveglapra színével lefelé, és igazítsa a bal felső sarokhoz.</p> <p>Megfelelően van betöltve a dokumentum vagy fénykép?</p>	Ugorjon a(z) 6 lépéshez.	Helyezze a dokumentumot vagy fényképet az üveglapra színével lefelé, és igazítsa a bal felső sarokhoz.
<p>6. lépés</p> <p>Növelje a beolvasás felbontását a jobb minőségű kimenet érdekében.</p> <p>A nagyobb felbontás jobb minőségű kimenetet eredményezett?</p>	A probléma megoldva.	Ugorjon a(z) 7 lépéshez.
<p>7. lépés</p> <p>Ellenőrizze a másolási beállításokat.</p> <p>A Másolás képernyőn ellenőrizze, hogy a Tartalomtípus és a Tartalom forrása beállítások megfelelőek-e a beolvasás alatt lévő dokumentumhoz.</p> <p>A Tartalomtípus és a Tartalom forrása beállítások megfelelőek a beolvasás alatt lévő dokumentumhoz?</p>	Ugorjon a(z) 8 lépéshez.	Módosítsa a Tartalomtípus és a Tartalom forrása beállításokat, hogy megfeleljenek a beolvasás alatt lévő dokumentumhoz.
<p>8. lépés</p> <p>Ellenőrizze a nyomatokon a mintázatokat.</p> <p>a A Másolás képernyőn lépjen a következő elemekhez: Speciális beállítások > Speciális képkötés > Élesség > válasszon alacsonyabb értéket.</p> <p>b A Másolás képernyőn ellenőrizze, hogy nincs-e beállítva nagyítás.</p> <p>Mintázatok jelennek meg a nyomatokon?</p>	Ugorjon a(z) 9 lépéshez.	A probléma megoldva.
<p>9. lépés</p> <p>Ellenőrizze, hogy a nyomaton van-e hiányzó vagy halvány szöveg.</p> <p>a A Másolás képernyőn lépjen a következő elemekhez: Speciális beállítások > Speciális képkötés</p> <p>b Módosítsa a beállításokat:</p> <ul style="list-style-type: none"> • Élesség javítása: Növelje az élesség mértékét. • Háttér eltávolítása: Csökkentse az aktuális háttéreltávolítási értéket. • Kontraszt növelése: Növelje az aktuális értéket. • Árnyék csökkentése: Csökkentse az aktuális értéket. <p>Van a nyomaton hiányzó vagy halvány szöveg?</p>	Ugorjon a(z) 10 lépéshez.	Probléma megoldva.

Művelet	Igen	Nem
<p>10. lépés</p> <p>Ellenőrizze, hogy az elkészült dokumentum alul- vagy túlexponált-e.</p> <p>a A Másolás képernyőn lépjen a következő elemekhez: Speciális beállítások >Speciális képkötés</p> <p>b Módosítsa a következő beállításokat:</p> <ul style="list-style-type: none"> • Háttér eltávolítása: Csökkentse az aktuális értéket. • Árnyék részletei: Csökkentse az aktuális háttér eltávolítási értéket. <p>c A másolási feladat újraküldése.</p> <p>Az oldalakon vannak alul- vagy túlexponált elemek?</p>	<p>Forduljon a műszaki támogatási csoporthoz.</p>	<p>A probléma megoldva.</p>

A nyomtató a dokumentumnak vagy fényképnek csak egy részét másolja

Művelet	Igen	Nem
<p>1. lépés</p> <p>Ellenőrizze a dokumentum vagy fénykép elhelyezését.</p> <p>Helyezze a dokumentumot vagy fényképet az üveglapra színével lefelé, és igazítsa a bal felső sarokhoz.</p> <p>Megfelelően van betöltve a dokumentum vagy fénykép?</p>	<p>Ugorjon a(z) 2 lépéshez.</p>	<p>Helyezze a dokumentumot vagy fényképet az üveglapra színével lefelé, és igazítsa a bal felső sarokhoz.</p>
<p>2. lépés</p> <p>Ellenőrizze, hogy a beállított papírméret egyezik-e a tálcába töltött papír méretével.</p> <p>A nyomtató kezelőpaneljéről ellenőrizze a Papírtípus beállítást a Papír menüben.</p> <p>Megegyezik a papírméret-beállítás a tálcába töltött papír méretével?</p>	<p>Ugorjon a(z) 3 lépéshez.</p>	<p>Módosítsa a papírméretet úgy, hogy az megegyezzen a tálcába töltött papír méretével, vagy töltsön a tálcába a papírméret beállításnak megfelelő papírt.</p>
<p>3. lépés</p> <p>a Adja meg a papírméretet. A papír méretét az operációs rendszertől függően a Nyomatási beállításoknál vagy a Nyomatás párbeszédpanelen adhatja meg.</p> <p>b Küldje el újra a nyomtatási feladatot.</p> <p>A példányok nyomtatása megfelelő?</p>	<p>A probléma megoldva.</p>	<p>Forduljon a műszaki támogatási csoporthoz.</p>



Faxolással kapcsolatos problémák megoldása

- „A fax- és e-mail funkció nincs beállítva” a(z) 297. oldalon
- „A hívó fél azonosítója nem jelenik meg” a(z) 297. oldalon
- „Nem lehet faxot küldeni vagy fogadni” a(z) 298. oldalon
- „A készülékkel lehet faxot küldeni, de fogadni nem” a(z) 300. oldalon
- „A készülékkel lehet faxot fogadni, de küldeni nem” a(z) 301. oldalon
- „A fogadott fax rossz minőségű” a(z) 302. oldalon

A fax- és e-mail funkció nincs beállítva

Megjegyzések:

- A hibaelhárítás előtt ellenőrizze, hogy a faxkábelek megfelelően vannak-e csatlakoztatva.
- A jelzőfény pirosan villog, amíg nem állítja be a fax- és e-mail funkciót.

Művelet	Igen	Nem
<p>a Lépjen a kezdőképernyőről a következő elemhez:</p> <p> >Beállítások >Általános beállítások >Kezdeti beállítás >Igen >Küldés</p> <p>b Kapcsolja ki a nyomtatót, majd ismét kapcsolja be. A "Nyelv kiválasztása" képernyő jelenik meg a nyomtató kijelzőjén.</p> <p>c Válassza ki a kívánt nyelvet, majd érintse meg a  gombot.</p> <p>d Válassza ki a kívánt országot vagy régiót, majd érintse meg a Tovább gombot.</p> <p>e Válassza ki a kívánt időzónát, majd érintse meg a Következő gombot.</p> <p>f Válassza a Faxolás és E-mail lehetőséget, majd érintse meg a Tovább gombot.</p> <p>A fax- és az e-mail funkció be van állítva?</p>	A probléma megoldva.	Forduljon a műszaki támogatási csoporthoz .

A hívó fél azonosítója nem jelenik meg

Művelet	Igen	Nem
<p>Forduljon a távközlési szolgáltatóhoz, és ellenőrizze, hogy az adott telefonvonalhoz tartozik-e hívóazonosító szolgáltatás.</p> <p>Megjegyzések:</p> <ul style="list-style-type: none"> • Ha az Ön tartózkodási helyén több hívóazonosító minta is használható, előfordulhat, hogy módosítania kell az alapértelmezett beállításokat. Két beállítás áll rendelkezésre: FSK (1-es minta) és DTMF (2-es minta). • Az, hogy a Fax menü tartalmazza-e ezen beállítási lehetőségeket, attól függ, hogy az Ön tartózkodási helyén használható-e többféle hívóazonosító minta. • A minta vagy kapcsoló helyes beállításával kapcsolatban forduljon távközlési szolgáltatójához. <p>Megjelenik a hívóazonosító?</p>	A probléma megoldva.	Forduljon a műszaki támogatási csoporthoz .

Nem lehet faxot küldeni vagy fogadni

Művelet	Igen	Nem
<p>1. lépés Ellenőrizze, hogy a kijelzőn látható-e hiba- vagy állapotüzenet.</p> <p>Látható valamilyen hiba- vagy állapotüzenet a kijelzőn?</p>	Törölje a hiba- vagy állapotüzenetet.	Ugorjon a(z) 2 lépéshez.
<p>2. lépés Győződjön meg róla, hogy a tápkábel egyik vége a nyomtatóhoz, a másik pedig egy megfelelően földelt konnektorhoz csatlakozik.</p> <p>A tápkábel csatlakozik a nyomtatóhoz, illetve egy megfelelően földelt konnektorhoz?</p>	Ugorjon a(z) 3 lépéshez.	Dugja a tápkábelt a nyomtatóba és egy megfelelően földelt konnektorba.
<p>3. lépés Ellenőrizze a tápellátást Ellenőrizze, hogy a nyomtató csatlakoztatva van-e és be van-e kapcsolva, illetve, hogy megjelenik-e az Üzemkész üzenet a nyomtató kijelzőjén.</p> <p>Be van kapcsolva a nyomtató és a kijelzőn megjelenik az Üzemkész felirat?</p>	Ugorjon a(z) 4 lépéshez.	Kapcsolja be a nyomtatót, majd várjon, amíg a kijelzőn meg nem jelenik az Üzemkész üzenet.
<p>4. lépés Ellenőrizze a nyomtató csatlakozásait. Ha szükséges, ellenőrizze, hogy az alábbi berendezések kábelei megfelelően vannak-e csatlakoztatva:</p> <ul style="list-style-type: none"> • Telefon • Kézibeszélő • Üzenetrögzítő <p>Megfelelően vannak csatlakoztatva a kábelek?</p>	Ugorjon a(z) 5 lépéshez.	Csatlakoztassa megfelelően a kábeleket.
<p>5. lépés a Ellenőrizze a fali telefonaljzatot.</p> <ol style="list-style-type: none"> 1 Csatlakoztassa a telefonkábelt a fali aljzathoz. 2 Várja meg, hogy hallható legyen a tárcsahang. 3 Ha nem hall tárcsahangot, akkor dugjon egy másik telefonkábelt a fali aljzatba. 4 Ha még mindig nem hall tárcsahangot, akkor a telefonkábelt egy másik fali aljzatba dugja. 5 Ha hall tárcsahangot, akkor csatlakoztassa a nyomtatót abba a fali aljzatba. <p>b Próbálja meg faxot küldeni vagy fogadni.</p> <p>Tud faxot küldeni vagy fogadni?</p>	A probléma megoldva.	Ugorjon a(z) 6 lépéshez.

Művelet	Igen	Nem
<p>6. lépés</p> <p>Ellenőrizze, hogy a nyomtató analóg telefonszolgáltatáshoz vagy megfelelő digitális csatlakozóhoz csatlakozik-e.</p> <p>A faxmodem analóg eszköz. Meghatározott eszközök csatlakoztathatók a nyomtatóhoz, így digitális telefonszolgáltatások is igénybe vehetők.</p> <ul style="list-style-type: none"> • Ha ISDN telefonszolgáltatást használ, akkor csatlakoztassa a nyomtatót egy ISDN-termináladapteren lévő analóg telefonporthoz (R-interface port). További információért és R-interfészport igényléseivel kapcsolatban forduljon ISDN-szolgáltatójához. • Ha DSL-t használ, akkor csatlakozzon egy DSL szűrőhöz vagy routerhez, ami támogatni fogja az analóg használatot. További információért forduljon a DSL szolgáltatóhoz. • Ha PBX telefonszolgáltatást használ, akkor győződjön meg róla, hogy analóg kapcsolat van-e a PBX-en. Ha az alközpont nem rendelkezik analóg aljzattal, javasoljuk, hogy a faxkészülékhez helyezzen üzembe egy analóg telefonvonalat. <p>A nyomtató analóg telefonszolgáltatáshoz vagy megfelelő digitális csatlakozóhoz csatlakozik?</p>	Ugorjon a(z) 7 lépéshez.	Csatlakoztassa a nyomtatót analóg telefonszolgáltatáshoz vagy megfelelő digitális csatlakozóhoz.
<p>7. lépés</p> <p>Ellenőrizze a tárcsahangot.</p> <p>Hallotta a tárcsahangot?</p>	Ugorjon a(z) 8 lépéshez.	<ul style="list-style-type: none"> • Próbálja meg felhívni a faxszámot, hogy meggyőződjön annak megfelelő működéséről. • Ha a telefonvonalat egy másik eszköz használja, a faxküldés előtt várja meg, hogy a másik eszköz befejezze a kommunikációt. • Ha az On Hook Dial alkalmazást használja, akkor csavarja fel a hangerőt a tárcsahang ellenőrzéséhez.
<p>8. lépés</p> <p>Átmenetileg tiltsa le az egyéb berendezéseket (pl. üzenetrögzítőt, modemmel rendelkező számítógépet és telefonvonal frekvenciaosztót) a nyomtató és a telefonvonal között, majd próbáljon meg faxot küldeni vagy fogadni..</p> <p>Tud faxot küldeni vagy fogadni?</p>	A probléma megoldva.	Ugorjon a(z) 9 lépéshez.

Művelet	Igen	Nem
<p>9. lépés</p> <p>a Átmenetileg tiltsa le a hívásvárakoztatást. Kérdezze meg a telefonszolgáltatótól, hogy a hívásvárakoztatás szolgáltatás milyen billentyűkombinációval tiltható le ideiglenesen.</p> <p>b Próbálja meg faxot küldeni vagy fogadni.</p> <p>Tud faxot küldeni vagy fogadni?</p>	A probléma megoldva.	Ugorjon a(z) 10 lépéshez.
<p>10. lépés</p> <p>a Átmenetileg tiltsa le a hangpostafiók szolgáltatást. További információért forduljon a telefonszolgáltatóhoz.</p> <p>Megjegyzés: Ha egyszerre szeretné használni a hangpostafiókot és a nyomtatót, fontolja meg egy második telefonvonal csatlakoztatását a nyomtatóhoz.</p> <p>b Próbálja meg faxot küldeni vagy fogadni.</p> <p>Tud faxot küldeni vagy fogadni?</p>	A probléma megoldva.	Ugorjon a(z) 11 lépéshez.
<p>11. lépés</p> <p>Olvassa be az eredeti dokumentumot oldalanként.</p> <p>a Tárcsázza a faxeszámot.</p> <p>b Olvassa be az eredeti dokumentumot oldalanként.</p> <p>Tud faxot küldeni vagy fogadni?</p>	A probléma megoldva.	Forduljon a műszaki támogatási csoporthoz .

A készülékkel lehet faxot küldeni, de fogadni nem

Művelet	Igen	Nem
<p>1. lépés</p> <p>Ellenőrizze a tálcát vagy az adagolót.</p> <p>Ha üres, helyezzen papírt a tálcába vagy az adagolóba.</p> <p>Tud faxot fogadni?</p>	A probléma megoldva.	Ugorjon a(z) 2 lépéshez.

Művelet	Igen	Nem
<p>2. lépés</p> <p>Ellenőrizze a kicsengések számához tartozó beállítást.</p> <p>a Nyisson meg egy webböngészőt, és írja be a nyomtató IP-címét a címmezőbe.</p> <p>Megjegyzések:</p> <ul style="list-style-type: none"> • Tekintse meg a nyomtató IP-címét a nyomtató főképernyőjén. Az IP-cím számok négyelemű, pontokkal elválasztott halmaza, például 123.123.123.123. • Ha használ proxykiszolgálót, átmenetileg tiltsa le a weboldal megfelelő betöltése érdekében. <p>b Kattintson a Beállítások >> Faxbeállítások >> Analóg fax beállítása lehetőségre.</p> <p>c A Csengések a válaszig mezőben adja meg, hogy a nyomtató hány csöngés után fogadja a hívást.</p> <p>d Kattintson a Küldés gombra.</p> <p>Tud faxot fogadni?</p>	A probléma megoldva.	Ugorjon a(z) 3 lépéshez.
<p>3. lépés</p> <p>Cserélje ki a tonerkazettát. További információ a kellékanyaghoz mellékelt útmutatóban található.</p> <p>Tud faxot fogadni?</p>	A probléma megoldva.	Forduljon a műszaki támogatási csoporthoz .

A készülékkel lehet faxot fogadni, de küldeni nem

Művelet	Igen	Nem
<p>1. lépés</p> <p>Ellenőrizze, hogy a nyomtató Fax üzemmódban van-e.</p> <p>A nyomtató fax üzemmódba állításához a kezdőképernyőn érintse meg a Fax gombot, majd küldje el a faxot.</p> <p>Megjegyzés: A Multi Send alkalmazás nem támogatja az XPS kimeneti típust. Az XPS használatához használja a normál faxolási módot.</p> <p>Tud faxot küldeni?</p>	A probléma megoldva.	Ugorjon a(z) 2 lépéshez.
<p>2. lépés</p> <p>Helyezze be megfelelően az eredeti dokumentumot.</p> <p>Az eredeti dokumentumot az automatikus lapadagolóba nyomtatott oldalával felfelé, rövidebb oldalával befelé kell betölteni, a lapolvasóba pedig nyomtatott oldalával lefelé kell behelyezni.</p> <p>Megjegyzés: Az automatikus lapadagoló tálcájába ne tegyen képeslapot, fényképet, kisméretű képet, fóliát, fotópapírt vagy vékony papírt (pl. újságkivágást). Ezeket az elemeket helyezze a lapolvasó üvegére</p> <p>Tud faxot küldeni?</p>	A probléma megoldva.	Ugorjon a(z) 3 lépéshez.

Művelet	Igen	Nem
<p>3. lépés</p> <p>Állítsa be helyesen a parancsikonnevet.</p> <ul style="list-style-type: none"> Ellenőrizze, hogy korábban beállított-e gyorstárcsázó számot a tárcsázni kívánt számhoz. Manuálisan tárcsázza a kívánt számot. <p>Tud faxot küldeni?</p>	A probléma megoldva.	Forduljon a műszaki támogatási csoporthoz .

A fogadott fax rossz minőségű

Művelet	Igen	Nem
<p>1. lépés</p> <p>Kérje meg a faxot küldő személyt a következőkre:</p> <ol style="list-style-type: none"> Ellenőrizze, hogy az eredeti dokumentum minősége megfelelő-e. Növelje a fax beolvasási felbontását. Küldje el újra a faxot. <p>Megfelelő a faxnyomtatási minőség?</p>	A probléma megoldva.	Ugorjon a(z) 2 lépéshez.
<p>2. lépés</p> <p>Csökkentse a beérkező fax átviteli sebességét.</p> <ol style="list-style-type: none"> Nyisson meg egy webböngészőt, és írja be a nyomtató IP-címét a címmezőbe. <p>Megjegyzések:</p> <ul style="list-style-type: none"> Tekintse meg a nyomtató IP-címét a nyomtató főképernyőjén. Az IP-cím számok négyelemű, pontokkal elválasztott halmaz, például 123.123.123.123. Ha használ proxykiszolgálót, átmenetileg tiltsa le a weboldal megfelelő betöltése érdekében. Kinyomtathatja a hálózatbeállítási vagy a menübeállítás oldalt, és megkeresheti az IP-címet a TCP/IP rész alatt. <ol style="list-style-type: none"> Kattintson a Beállítások > Faxbeállítások > Analóg fax beállítása lehetőségre. A Maximális sebesség menüben kattintson a következők egyikére: <ul style="list-style-type: none"> 2400 4800 9600 14400 33600 Kattintson a Küldés elemre, majd újból küldje el a faxot. <p>Megfelelő a faxnyomtatási minőség?</p>	A probléma megoldva.	Ugorjon a(z) 3 lépéshez.

Művelet	Igen	Nem
<p>3. lépés Cserélje ki a tonerkazettát. Ha megjelenik A kazetta kifogyóban [88.xy] üzenet, cseréljen festékkazettát, majd újból küldje el a faxot.</p> <p>Megfelelő a faxnyomtatási minőség?</p>	A probléma megoldva.	Forduljon a műszaki támogatási csoporthoz .

Beolvasással kapcsolatos problémák megoldása

- „A lapolvasó nem válaszol” a(z) 303. oldalon
- „A beolvasási feladat nem sikerült” a(z) 304. oldalon
- „A lapolvasó egységet nem lehet lecsukni” a(z) 305. oldalon
- „A beolvasás sokáig tart, vagy lefagy tőle a számítógép” a(z) 305. oldalon
- „Rossz minőségű a beolvasott kép” a(z) 306. oldalon
- „A nyomtató a dokumentumnak vagy fényképnek csak egy részét olvassa be” a(z) 307. oldalon
- „Nem lehet beolvasni a számítógépről” a(z) 307. oldalon

A lapolvasó nem válaszol

Művelet	Igen	Nem
<p>1. lépés Ellenőrizze, hogy a nyomtató be van-e kapcsolva. Be van kapcsolva a nyomtató?</p>	Ugorjon a(z) 2 lépéshez.	Kapcsolja be a nyomtatót.
<p>2. lépés Ellenőrizze, hogy a nyomtatókábel biztonságosan csatlakozik-e a nyomtatóhoz, illetve a számítógéphez, a nyomtatókiszolgálóhoz, kiegészítőhöz vagy egyéb hálózati eszközhöz. A nyomtatókábel biztonságosan csatlakozik a nyomtatóhoz, illetve a számítógéphez, a nyomtatókiszolgálóhoz, kiegészítőhöz vagy egyéb hálózati eszközhöz?</p>	Ugorjon a(z) 3 lépéshez.	Csatlakoztassa a nyomtatókábel biztonságosan a nyomtatóhoz, illetve a számítógéphez, a nyomtatókiszolgálóhoz, kiegészítőhöz vagy egyéb hálózati eszközhöz.
<p>3. lépés Győződjön meg róla, hogy a tápkábel egyik vége a nyomtatóhoz, a másik pedig egy megfelelően földelt konnektorhoz csatlakozik. A tápkábel csatlakozik a nyomtatóhoz, illetve egy megfelelően földelt konnektorhoz?</p>	Ugorjon a(z) 4 lépéshez.	Dugja a tápkábelt a nyomtatóba és egy megfelelően földelt konnektorba.
<p>4. lépés Ellenőrizze, hogy a konnektor ki van-e kapcsolva kapcsolóval vagy megszakítóval. A konnektor ki van kapcsolva kapcsolóval vagy megszakítóval?</p>	Kapcsolja vissza a kapcsolót vagy élesítse újra a megszakítót.	Ugorjon a(z) 5 lépéshez.

Művelet	Igen	Nem
<p>5. lépés</p> <p>Ellenőrizze, hogy a nyomtató nem csatlakozik-e túlfeszültségvédő egységhez, szünetmentes áramforráshoz vagy hosszabbítóhoz.</p> <p>Csatlakozik a nyomtató túlfeszültségvédő egységhez, szünetmentes áramforráshoz vagy hosszabbítóhoz?</p>	Csatlakoztassa a nyomtató tápkábelét közvetlenül egy megfelelően földelt konnektorba.	Ugorjon a(z) 6 lépéshez.
<p>6. lépés</p> <p>Ellenőrizze a konnektorba csatlakozó egyéb elektromos berendezéseket.</p> <p>Működnek az egyéb elektromos berendezések?</p>	Szüntesse meg a többi elektromos berendezés csatlakozását, majd kapcsolja be a nyomtatót. Ha a nyomtató nem működik, csatlakoztassa újra a többi elektromos berendezést, majd folytassa a 6. lépéssel.	Ugorjon a(z) 7 lépéshez.
<p>7. lépés</p> <p>Kapcsolja ki a nyomtatót, várjon körülbelül 10 másodpercet, majd kapcsolja vissza.</p> <p>Működik a nyomtató és a lapolvasó?</p>	A probléma megoldva.	Forduljon a műszaki támogatási csoporthoz .

A beolvasási feladat nem sikerült

Művelet	Igen	Nem
<p>1. lépés</p> <p>Ellenőrizze a kábeles összeköttetéseket.</p> <p>Győződjön meg róla, hogy az Ethernet- vagy az USB-kábel biztonságosan csatlakozik-e a számítógéphez és a nyomtatóhoz.</p> <p>Megfelelően vannak csatlakoztatva a kábelek?</p>	Ugorjon a(z) 2 lépéshez.	Csatlakoztassa megfelelően a kábeleket.
<p>2. lépés</p> <p>Ellenőrizze, nincs-e már használatban a fájlnev.</p> <p>Már van használatban ilyen fájlnev?</p>	Módosítsa a fájlnevet.	Ugorjon a(z) 3 lépéshez.
<p>3. lépés</p> <p>Ellenőrizze, hogy a beolvasni kívánt dokumentum vagy fénykép meg van-e nyitva vagy másik felhasználó használja-e azt.</p> <p>A beolvasni kívánt dokumentum vagy fénykép meg van nyitva egy másik alkalmazásban, vagy egy másik felhasználó használja?</p>	Zárja be a beolvasni kívánt fájlt.	Ugorjon a(z) 4 lépéshez.
<p>4. lépés</p> <p>Ellenőrizze, hogy az Időbélyeg hozzáfűzése vagy a Meglévő fájl felülírása négyzet be van-e jelölve a célhely konfigurációs beállításai között.</p> <p>Be van jelölve a célhely konfigurációs beállításai között az Időbélyeg hozzáfűzése vagy a Meglévő fájl felülírása négyzet?</p>	Ugorjon a(z) 5 lépéshez.	Jelölje be a célhely konfigurációs beállításai között az Időbélyeg hozzáfűzése vagy a Meglévő fájl felülírása négyzetet.

Művelet	Igen	Nem
<p>5. lépés</p> <p>A Flash meghajtó menüben csökkentse a beolvasási felbontást, majd indítsa újra a beolvasási feladatot.</p> <p>A készülék elvégzi a beolvasást?</p>	A probléma megoldva.	Ugorjon a(z) 6 lépéshez.
<p>6. lépés</p> <p>Ellenőrizze a beolvasási beállításokat.</p> <p>A Beolvasás képernyőn ellenőrizze, hogy a Tartalomtípus és a Tartalom forrása beállítások megfelelőek-e a beolvasás alatt lévő dokumentumhoz.</p> <p>A Tartalomtípus és a Tartalom forrása beállítások megfelelőek a beolvasás alatt lévő dokumentumhoz?</p>	A probléma megoldva.	Módosítsa a Tartalomtípus és a Tartalom forrása beállításokat, hogy megfeleljenek a beolvasás alatt lévő dokumentumhoz.

A lapolvasó egységet nem lehet lecsukni

Művelet	Igen	Nem
<p>Ellenőrizze, hogy a lapolvasó egységben van-e valamilyen akadály.</p> <p>a Nyissa fel a lapolvasó egységet.</p> <p>b Távolítsa el azokat az akadályokat, amelyek megakadályozzák, hogy felnyissa a lapolvasó egységet.</p> <p>c Hajtsa le a lapolvasó egységet.</p> <p>Megfelelően lezárható a lapolvasó egység?</p>	A probléma megoldva.	Forduljon a műszaki támogatási csoporthoz .

A beolvasás sokáig tart, vagy lefagy tőle a számítógép

Művelet	Igen	Nem
<p>1. lépés</p> <p>Ellenőrizze, hogy más alkalmazás nem akadályozza-e a beolvasást.</p> <p>Zárja be a nem használt programokat.</p> <p>Még mindig sokáig tart a beolvasás, illetve lefagy tőle a számítógép?</p>	Ugorjon a(z) 2 lépéshez.	A probléma megoldva.
<p>2. lépés</p> <p>Válasszon kisebb beolvasási felbontást.</p> <p>Még mindig sokáig tart a beolvasás, illetve lefagy tőle a számítógép?</p>	Forduljon a műszaki támogatási csoporthoz .	A probléma megoldva.

Rossz minőségű a beolvasott kép

Művelet	Igen	Nem
<p>1. lépés Ellenőrizze, hogy a kijelzőn látható-e hibaüzenet.</p> <p>Látható valamilyen hibaüzenet a nyomtató kijelzőjén?</p>	Törölje az esetleges hibaüzeneteket.	Ugorjon a(z) 2 lépéshez.
<p>2. lépés Ellenőrizze az eredeti dokumentum minőségét.</p> <p>Megfelelő az eredeti dokumentum minősége?</p>	Ugorjon a(z) 3 lépéshez.	Növelje a beolvasás felbontását a jobb minőségű kimenet érdekében.
<p>3. lépés Tisztítsa meg a lapolvasó és az ADF üveglapját tiszta, szőszmentes törlőruhával, amelyet előtte benedvesített.</p> <p>Tiszta a lapolvasó üveglapja?</p>	Ugorjon a(z) 4 lépéshez.	Lásd: „A lapolvasó üveglapjának megtisztítása” a(z) 216. oldalon.
<p>4. lépés Ellenőrizze a dokumentum vagy fénykép elhelyezését. Helyezze a dokumentumot vagy fényképet az üveglapra színével lefelé, és igazítsa a bal felső sarokhoz.</p> <p>Megfelelően van betöltve a dokumentum vagy fénykép?</p>	Ugorjon a(z) 5 lépéshez.	Helyezze a dokumentumot vagy fényképet az üveglapra színével lefelé, és igazítsa a bal felső sarokhoz.
<p>5. lépés Küldje el a nyomtatási feladatot, majd ellenőrizze a nyomtatás minőségét.</p> <ul style="list-style-type: none"> • Az Általános beállítások menüben módosítsa a gazdaságos mód beállításait. • A Másolás menüben állítsa be a festékmennyiséget. • Ha a nyomat továbbra is halvány, cserélje ki a festékkazettát. <p>Megfelelő a nyomtatási minőség?</p>	Ugorjon a(z) 6 lépéshez.	Lásd: „Nyomtatás minőségével kapcsolatos problémák” a(z) 275. oldalon.
<p>6. lépés Növelje a beolvasás felbontását a jobb minőségű kimenet érdekében.</p> <p>A nagyobb felbontás jobb minőségű kimenetet eredményezett?</p>	Probléma megoldva.	Ugorjon a(z) 7 lépéshez.
<p>7. lépés Ellenőrizze a beolvasási beállításokat. A Beolvasás képernyőn ellenőrizze, hogy a Tartalomtípus és a Tartalom forrása beállítások megfelelőek-e a beolvasás alatt lévő dokumentumhoz.</p> <p>A Tartalomtípus és a Tartalom forrása beállítások megfelelőek a beolvasás alatt lévő dokumentumhoz?</p>	Forduljon a műszaki támogatási csoporthoz .	Módosítsa a Tartalomtípus és a Tartalom forrása beállításokat, hogy megfeleljenek a beolvasás alatt lévő dokumentumhoz.

A nyomtató a dokumentumnak vagy fényképnek csak egy részét olvassa be

Művelet	Igen	Nem
<p>Ellenőrizze a dokumentum vagy fénykép elhelyezését. Helyezze a dokumentumot vagy fényképet az üveglapra színével lefelé, és igazítsa a bal felső sarokhoz.</p> <p>Megfelelően van betöltve a dokumentum vagy fénykép?</p>	<p>Forduljon a műszaki támogatási csoporthoz.</p>	<p>Helyezze a dokumentumot vagy fényképet az üveglapra színével lefelé, és igazítsa a bal felső sarokhoz.</p>

Nem lehet beolvasni a számítógépről

Művelet	Igen	Nem
<p>1. lépés Ellenőrizze, hogy a nyomtató be van-e kapcsolva és a nyomtató kijelzőjén megjelenik-e a Kész üzenet a beolvasást megelőzően. Megjelenik a kijelzőn a Kész üzenet a beolvasást megelőzően?</p>	<p>Ugorjon az 3. lépéshez.</p>	<p>Ugorjon a(z) 2 lépéshez.</p>
<p>2. lépés Kapcsolja ki a nyomtatót, várjon körülbelül 10 másodpercet, majd kapcsolja vissza. Látható valamilyen hibaüzenet a nyomtató kijelzőjén?</p>	<p>Törölje az esetleges hibaüzeneteket.</p>	<p>Ugorjon a(z) 3 lépéshez.</p>
<p>3. lépés Ellenőrizze a nyomtató és a nyomtatókiszolgáló kábelcsatlakozásait. További információ a nyomtatóhoz mellékelt telepítési útmutatóban található. Megfelelően vannak csatlakoztatva a nyomtató és a nyomtatókiszolgáló kábelei?</p>	<p>Forduljon a műszaki támogatási csoporthoz.</p>	<p>Rögzítse a kábelcsatlakozásokat.</p>

A kezdőképernyő-alkalmazásokkal kapcsolatos problémák elhárítása

Alkalmazáshiba történt

Művelet	Igen	Nem
<p>1. lépés A szükséges adatokat a rendszernaplóban találhatja meg.</p> <p>a Nyisson meg egy webböngészőt, és írja be a nyomtató IP-címét a címmezőbe. Ha nem ismeri a nyomtató IP-címét, a következőket teheti:</p> <ul style="list-style-type: none"> • Tekintse meg az IP-címet a nyomtató főképernyőjén. • Kinyomtathatja a hálózatbeállítási oldalt vagy a menübeállítás oldalakat, és megkeresheti az IP-címet a TCP/IP rész alatt. <p>Megjegyzés: Az IP-cím számok négyelemű, pontokkal elválasztott halmaza, például 123.123.123.123.</p> <p>b Kattintson a Beállítások >Alkalmazások >Alkalmazások kezelése >Rendszer lapon a >Napló elemre.</p> <p>c A Szűrő menüben válasszon ki egy alkalmazásállapotot.</p> <p>d Az Alkalmazás menüben válasszon ki egy alkalmazást, majd kattintson az Elküldés elemre.</p> <p>Hibaüzenet jelenik meg a naplóban?</p>	Ugorjon a(z) 2 lépéshez.	Forduljon a következőhöz: terméktámogatás lehetőséget.
<p>2. lépés Oldja meg a hibát. Most már működik az alkalmazás?</p>	A probléma megoldva.	Forduljon a következőhöz: terméktámogatás lehetőséget.

Az Embedded Web Server nem nyílik meg

Művelet	Igen	Nem
<p>1. lépés Győződjön meg a nyomtató IP-címének helyességéről. Nézze meg a nyomtató IP-címét:</p> <ul style="list-style-type: none"> • A nyomtató kezdőképernyőjén • A Network/Ports menü TCP/IP részéből • A hálózati beállítási oldalt vagy menübeállítási oldalt kinyomtattva, és megkeresve a TCP/IP részt <p>Megjegyzés: Az IP-cím számok négyelemű, pontokkal elválasztott halmaza, például 123.123.123.123.</p> <p>Helyes a nyomtató IP-címe?</p>	Ugorjon a(z) 2 lépéshez.	Írja be a nyomtató helyes IP-címét a webböngésző címsorába. Megjegyzés: A hálózati beállításoktól függően előfordulhat, hogy a nyomtató IP-címe elé a következőt kell begépelnie: https:// a http: helyett// a beágyazott webkiadó eléréséhez.
<p>2. lépés Ellenőrizze, hogy a nyomtató be van-e kapcsolva. Be van a nyomtató kapcsolva?</p>	Ugorjon a(z) 3 lépéshez.	Kapcsolja be a nyomtatót.

Művelet	Igen	Nem
<p>3. lépés Győződjön meg róla, hogy a hálózati kapcsolat működik-e.</p> <p>Működik a hálózati kapcsolat?</p>	Ugorjon a(z) 4 lépéshez.	Forduljon a rendszergazdához.
<p>4. lépés Ellenőrizze a nyomtató és a nyomtatókiszolgáló kábelcsatlakozásait. További információ a nyomtatóhoz mellékelt telepítési útmutatóban található.</p> <p>Megfelelően vannak csatlakoztatva a nyomtató és a nyomtatókiszolgáló kábelei?</p>	Ugorjon a(z) 5 lépéshez.	Rögzítse a kábelcsatlakozásokat.
<p>5. lépés Ideiglenesen tiltsa le a webes proxykiszolgálókat.</p> <p>Megjegyzés: A proxykiszolgálók blokkolhatják vagy korlátozhatják a hozzáférést bizonyos webhelyekhez, beleértve a beágyazott webkiszolgálót is.</p> <p>Le vannak tiltva a webes proxykiszolgálók?</p>	Ugorjon a(z) 6 lépéshez.	Forduljon a rendszergazdához.
<p>6. lépés Az Embedded Web Server újbóli eléréséhez írja be a helyes IP-címet a címsorba.</p> <p>Megnyílt a beágyazott webkiszolgáló?</p>	A probléma megoldva.	Forduljon a műszaki támogatási csoporthoz .

Kapcsolatba lépés a műszaki ügyfélszolgálattal

Amikor felhívja a terméktámogatást, írja le a tapasztalt problémát, a nyomtatókijelzőn lévő üzenetet és a megoldás érdekében tett hibaelhárítási lépéseket.

Tudnia kell a nyomtató modelljét és a szervizcímke számát vagy az expressz szervizkódot. További információért lásd a felső elülső fedél belső felén vagy a nyomtató hátulján lévő címkét. A szervizcímke száma szintén megtalálható a menübeállítási oldalon.

További információért látogasson el a Dell támogatási webhelyére a www.dell.com/support/printer címen.

Melléklet

A Dell terméktámogatási irányelvei

A szakemberek által nyújtott terméktámogatáshoz szükség van az ügyfél együttműködésére és részvételére a hibakeresésben. A szakember visszaállítja az operációs rendszert, az alkalmazásszoftvert és a hardvermeghajtókat az eredeti, alapértelmezett gyári konfigurációnak megfelelően, valamint ellenőrzi a nyomtató és a gyárilag beszerelt hardverelemek megfelelő működését. A szakemberek által nyújtott terméktámogatás mellett a Dell online műszaki terméktámogatást is biztosít. További műszaki terméktámogatási szolgáltatások vásárolhatók.

A Dell korlátozott körű műszaki terméktámogatást nyújt a nyomtatóhoz és a Dell által telepített szoftvertermékekhez és perifériákhoz. A harmadik féltől származó szoftvertermékek és perifériák támogatását gyártójuk biztosítja, beleértve a Software & Peripherals (DellWare), ReadyWare és a Custom Factory Integration (CFI/DellPlus) segítségével vásárolt és/vagy telepített szoftvertermékeket és perifériákat.

Kapcsolatfelvétel a Dell támogatási csoportjával

A Dell támogatási csoportjával a www.dell.com/support/printers webhelyen veheti fel a kapcsolatot.

Ha elektronikus csatornán keresztül szeretne a Dellhez fordulni, ezt a következő címeken teheti meg:

- Világháló

www.dell.com/

www.dell.com/ap/ (csak az ázsiai és csendes-óceáni térség országai)

www.dell.com/jp/ (csak Japán)

www.euro.dell.com (csak Európa)

www.dell.com/la/ (csak a latin-amerikai és a karibi térség országai)

www.dell.ca (csak Kanada)

- Név nélküli fájlátviteli protokoll (FTP)

[ftp.dell.com](ftp://ftp.dell.com)

Használja a bejelentkezéskor az „anonymous” felhasználónevet, és adja meg jelszóként az e-mail címét.

- Elektronikus támogatási szolgáltatás

mobile_support@us.dell.com

support@us.dell.com

la-techsupport@dell.com (csak a latin-amerikai és a karibi térség országai)

apsupport@dell.com (csak az ázsiai és csendes-óceáni térség országai)

support.jp.dell.com (csak Japán)

support.euro.dell.com (csak Európa)

- Elektronikus visszajelzés

apmarketing@dell.com (csak az ázsiai és csendes-óceáni térség országai)

sales_canada@dell.com (csak Kanada)

Jótállási és visszavételi irányelvek

A Dell Inc. („Dell”) hardvertermékeit új vagy újjal megegyező alkatrészekből és összetevőkből állítja elő az iparági szabványoknak megfelelően. A nyomtató Dell jótállásával kapcsolatos információkért lásd a *Termékismertetőt*.

Tárgymutató

Számok

- 250 lapos tálca
beszerelés 43
- 250 lapos tálca beszerelése 43
- 550 lapos tálca
beszerelés 43
- 550 lapos tálca beszerelése 43

[

- [paper source] módosítása erre:
- [custom string] betöltési mód:
- [orientation] 247
- [paper source] módosítása erre:
- [custom type name] betöltési mód:
- [orientation] 247
- [paper source] módosítása erre:
- [paper size] [paper type] betöltési mód: [orientation] 248
- [paper source] módosítása erre:
- [paper size] betöltési mód: [orientation] 248
- [x] egyéni típus
 - egyéni név létrehozása 65
 - módosítás, papírtípus 66
- [x] hálózat menü 147
- [x] hálózati szoftverhiba [54] 256
- [x] lapos papírelakadás, nyissa ki a hátsó ajtót. [20y.xx] 234
- [x] lapos papírelakadás, nyissa ki a(z) [x]. tálcát. [24y.xx] 241
- [x] lapos papírelakadás, nyissa ki az automatikus adagoló fedelét. [28y.xx] 233
- [x] lapos papírelakadás, nyissa ki az elülső ajtót. [20y.xx] 236
- [x] lapos papírelakadás, távolítsa el az 1. tálcát a duplex megtisztításához. [23y.xx] 239
- [x] lapos papírelakadás, tegye szabaddá a kézi adagolót. [25y.xx] 240
- [x] lapos papírelakadás, tisztítsa ki a normál tárolót. [20y.xx] 233
- [x]-oldal elakadt, vegyen ki minden papírt a kimeneti tárolóból. Hagy. pap. a tár.ban. [45y.xx] 242
- [x]. tálca kapcsolatának ellenőrzése 248

[x]. USB-port letiltva [56] 262

A

- a beágyazott webkiszolgálót nem lehet megnyitni 308
- a beépített webkiszolgáló megnyitása 21
- a fax első beállítása 107
 - beépített webkiszolgáló használata 107
- a fax- és e-mail funkció nincs beállítva 297
- A Faxállomásnév nincs beállítva. Lépjen kapcsolatba a rendszergazdával. 251
- A Faxállomásszám nincs beállítva. Lépjen kapcsolatba a rendszergazdával. 251
- A faxkiszolgálón a „Címjegyzék formátum” nincs beállítva. Lépjen kapcsolatba a rendszergazdával. 251
- A faxmemória megtelt 250
- A faxpartíció nem működik. Lépjen kapcsolatba a rendszergazdával. 251
- A feladat befejezéséhez kellékanyag szükséges 261
- a festék sötétségének beállítása 78
- A karbantartókészlet cseréje, 0 becsült hátral. old. [80.xy] 258
- A karbantartókészlet kifogyóban [80.xy] 255
- A karbantartókészlet majdnem kifogyott, [x] becsült hátral. old. [80.xy] 255
- A kazetta fogyóban [88.xy] 247
- A kazetta kifogyóban [88.xy] 247
- A kazettában nagyon kevés a festék, [x] becsült hátral. old.[88.xy] 247
- A képpalkotó egység cseréje, 0 becsült hátral. old. [84.xy] 258
- A képpalkotó egység kifogyóban [84.xy] 251
- A képpalkotó egység majdnem kifogyott, [x] becsült hátral. old. [84.xy] 251
- a kezdőképernyő gombjai és ikonjai leírás 17
- a kezdőképernyő gombjainak és ikonjainak bemutatása 17
- a kijelző fényerejének módosítása 210
- A konfiguráció módosult, néhány felfüggesztett feladat nem lett visszaállítva [57] 249
- A lapolvasó automatikus lapadagolójának a fedele nyitva van 259
- a lapolvasó nem válaszol 303
- A lapolvasót a rendszergazda letiltotta [840.01] 259
- A lemez megtelt [62] 250
- A lemezt formázni kell a készülékben való használat előtt. 250
- a másolat minőségének beállítása 90
- A meghibásodott képpalkotó egység cseréje [31.xy] 257
- A memória megtelt [38] 255
- A memória megtelt, nem nyomtathatók faxok 255
- a merevlemez-memória törlése 212
- a műszaki terméktámogatás hívása 309
- A nem a Dell által gyártott [supply type] kellékről bővebb információt talál a Felhasználói kézikönyvben [33.xy] 256
- A nem támogatott kazetta cseréje [32.xy] 259
- A nem támogatott képpalkotó egység cseréje [32.xy] 259
- a normál tálca betöltése 54
- A normál USB-port le van tiltva [56] 260
- a nyomtató áthelyezése 10, 225
- a nyomtató csatlakoztatása megkülönböztető csengési szolgáltatáshoz 119
- a nyomtató helyének kiválasztása 10

- a nyomtató IP-címe keresés 21
 - a nyomtató merevlemezének beszerelése 40
 - a nyomtató merevlemezének eltávolítása 42
 - a nyomtató merevlemezének titkosítása 213
 - a nyomtató merevlemezének törlése 212
 - A nyomtató újraindult. Lehet, hogy az utolsó feladat nincs befejezve. 257
 - a nyomtató üres lapokat ad ki a nyomtatásnál 276
 - a nyomtató üzembe helyezésének előkészítése Ethernet hálózaton 48
 - a nyomtató vezérlőpanelje 16
 - Alvó gomb fénye 16
 - gyári alapértékek, visszaállítás 229
 - jelzőfény 16
 - a nyomtató-merevlemez leselejtezése 211
 - a papír kiválasztása 71
 - a papírméret beállítása 54
 - a papírtípus beállítása 54
 - a szétválogató hátsó ajtajánál papírelakadás, elhárítás 242
 - a tűzőkazetta kicserélése 223
 - a vezeték nélküli hálózat beállítása
 - beépített webkiszolgáló használata 51
 - a virtuális kijelző ellenőrzése
 - beépített webkiszolgáló használata 227
 - A Weblink kiszolgáló nincs beállítva. Lépjen kapcsolatba a rendszergazdával. 262
 - A(z) [x]. párhuzamos port letiltva [56] 257
 - A(z) [x]. soros port letiltva [56] 260
 - Active NIC (Aktív NIC) menü 147
 - adaptercsatlakozó 116
 - ADF elválasztógörgő rendelés 218
 - AirPrint használata 79
 - Alapértelmezett forrás menü 137
 - alkalmazások
 - ismertetés 22
 - kezdőképernyő 23
 - alkalmazások a kezdőképernyőn információ keresése 23
 - konfigurálás 23
 - alkatrészei
 - állapot ellenőrzése 217
 - ellenőrzés a beágyazott webkiszolgáló használatával 217
 - ellenőrzés a nyomtató vezérlőpaneljéről 217
 - alkatrészek állapota ellenőrzés 217
 - alkatrészek és kellékek állapotának ellenőrzése 217
 - Alvó üzemmód beállítás 208
 - alvó üzemmód beállítása 208
 - AppleTalk menü 152
 - automatikus lapadagoló másolás 85
 - az alkatrészek és kellékek állapotának ellenőrzése 217
 - az érintőképernyő gombjainak használata 19
 - az opcionális tálcá betöltése 54
 - Az összes eredeti dokumentum kicserélése a feladat újraindításakor. 258
 - Az SMTP-kiszolgáló nincs beállítva. Lépjen kapcsolatba a rendszergazdával. 260
 - az Univerzális papírméret beállítása 54
 - az Űrlapok és kedvencek használata 77
- A**
- Állapotfigyelő központ hozzáférés 227
 - Állapotfigyelő központ elérése 227
- B**
- beállítás
 - TCP/IP-cím 149
 - Beállítások menü 193
 - beépített webkiszolgáló használata 13
 - belső kiegészítők 28
 - belső megoldások port telepítése 33
 - beolvasás
 - flash meghajtóról 133
 - FTP-címre 130
 - gyorsmásolás 85
 - számítógépre beágyazott webkiszolgáló használatával 131
 - beolvasás előképe
 - beolvasási beállítások 135
 - faxbeállítások 128
 - beolvasás flash-meghajtóra 133
 - beolvasás hálózati célhelyekre 129
 - Beolvasás hálózatra
 - beállítás 25
 - használata 129
 - beolvasás képernyő tartalom forrása 134
 - tartalom típusa 134
 - Beolvasás számítógépre
 - beállítás 132
 - beolvasás számítógépre 132
 - beépített webkiszolgáló használata 131
 - beolvasási beállítások
 - beolvasás előképe 135
 - eredeti méret 133
 - fájlnév 133
 - felbontás 134
 - küldés módja 134
 - mentés parancsikonként 133
 - oldalbeállítás 134
 - sötétség 133
 - beolvasással kapcsolatos hibaelhárítás
 - a beolvasás sokáig tart, vagy lefagy tőle a számítógép 305
 - a beolvasási feladat nem sikerült 304
 - a nyomtató a dokumentumnak vagy fényképnek csak egy részét olvassa be 307
 - lapolvasó egységet nem lehet lecsukni 294, 305
 - nem lehet beolvasni a számítógépről 307
 - betöltés
 - tálcák 54
 - többfunkciós adagoló 59
 - betűtípusminták listája nyomtatás 83
 - betűtípusminták listájának nyomtatása 83
 - bizalmas adatok védelmére vonatkozó információk 214

- bizalmas és más típusú függő feladatok nyomtatása
 - Macintosh számítógépről 82
 - Windows rendszeren 82
- bizalmas feladatok
 - nyomtatási beállítások módosítása 82
- Bizalmas nyomtatás menü 158
- bizalmas nyomtatási feladatok 81
 - nyomtatás Macintosh számítógépről 82
 - nyomtatás Windows rendszerből 82
- biztonság
 - bizalmas nyomtatási beállítások módosítása 82
- Biztonsági beállítások szerkesztése menü 155
- Biztonsági ellenőrzési napló menü 159
- biztonsági információk 7, 8
- biztonsági nyílás 46
- Bonyolult oldal, lehet, hogy egyes adatok nem lettek kinyomtatva [39] 249
- borítékok
 - betöltés, multifunkciós adagoló 59
 - ötletek a használathoz 68
- C**
 - címjegyzék segítségével 101
 - faxküldés 122
 - címke, papír
 - tippek 69
 - címzett(ek)
 - e-mail beállítások 102
- Cs**
 - Cs. be az elülső aj. 248
 - csatlakozás vezeték nélküli hálózathoz
 - a Személyes azonosító kód (PIN-kód) használata 50
 - beépített webkiszolgáló használata 51
 - PBC, gombnyomásos beállítás használata 50
 - vezeték nélküli beállítási varázsló használata 49
 - Csendes üzemmód 207
 - csere
 - festékkazettát 219
 - képalkotó egység 220
 - Csereméret menü 140
 - csíkok jelennek meg 291
 - Csukja be a hátsó ajtót 249
 - Csukja be a szétválogató hátsó ajtaját 249
- D**
 - dátum és idő, fax
 - beállítás 120
 - Dátum/idő beállítása menü 159
 - Dell Mobile Print
 - használata 80
 - digitális telefonszolgáltatás
 - fax beállítása 114
 - dokumentum nyomtatása 77
 - dokumentumok, nyomtatás
 - Macintosh-ról 77
 - Windows rendszeren 77
 - DSL (Digital Subscriber Line)
 - fax beállítása 112
 - DSL-szűrő 112
- E**
 - e-mail
 - leállítás 102
 - e-mail beállítások
 - címzett(ek) 102
 - eredeti méret 103
 - felbontás 103
 - küldés módja 103
 - oldalbeállítás 104
 - sötétség 103
 - tárgy 102
 - üzenet 103
 - e-mail beállítások konfigurálása 98
 - E-mail beállítások menü 180
 - e-mail képernyő
 - kiegészítők 103, 104
 - további beállítások 104
 - e-mail küldés
 - a kimeneti fájl típusának módosítása 102
 - a nyomtató vezérlőpaneljének használata 100
 - címjegyzék segítségével 101
 - e-mail beállítások
 - konfigurálása 98
 - e-mail funkció beállítása 98
 - gyorstárcsázó elem létrehozása
 - Embedded Web Server segítségével 99
 - hivatkozások létrehozása a nyomtató vezérlőpaneljének használatával 99
 - parancsikon-szám
 - használatával 100
 - tárgysor hozzáadása 101
 - üzenetsor hozzáadása 101
 - e-mail küldés megszakítása 102
 - e-mail küldése a nyomtató kezelőpanelje segítségével 100
 - e-mail küldési lehetőség
 - beállítás 98
 - e-mail parancsikonok, létrehozás
 - beépített webkiszolgáló használata 99
 - e-mail, küldés
 - címjegyzék segítségével 101
 - parancsikon-szám használatával 100
 - Egyéb biztonsági beállítások menü 157
 - egyenetlen nyomtatási eloszlás 293
 - egyéni név
 - konfigurálás 66
 - egyéni név létrehozása
 - papírtípus 65
 - Egyéni nevek menü 145
 - egyéni papírtípusnév
 - hozzárendelés 66
 - Egyéni szkennelési méretek menü 145
 - Egyéni típusok menü 145
 - Elakadás a lapolvasóban, vegye ki az elakadt eredetiket a lapolvasóból [2yy.xx] 260
 - Elakadás a lapolvasóban, vegye ki az eredetiket a lapolvasóból [2yy.xx] 259
 - elakadások
 - elkerülés 230
 - hozzáférés 231
 - üzenetek megértése 231
 - elválasztólapok másolatok közé helyezése 91
 - Embedded Web Server
 - a fax első beállítása 107
 - az alkatrészek állapotának ellenőrzése 217

- beolvasás számítógépre a következő segítségével 131
 - bizalmas nyomtatási beállítások módosítása 82
 - e-mail parancsikonok létrehozása 99
 - e-mail riasztások beállítása 228
 - faxcél parancsikon létrehozása 123
 - FTP-parancsikon létrehozása 129
 - funkciók 13
 - használata 13
 - hozzáférés 13, 21
 - hozzáférési probléma 308
 - kellékek állapotának ellenőrzése 217
 - eredeti méret
 - beolvasási beállítások 133
 - e-mail beállítások 103
 - Ethernet beállítás előkészítés 48
 - Ethernet hálózat
 - Ethernet-nyomtatás beállításának előkészítése 48
 - Ethernet-port 46
 - e-mail riasztások
 - alacsony kellékszint 228
 - beállítás 228
 - papírelakadás 228
 - e-mail riasztások beállítása 228
- É**
- érintőképernyő gombok 19
- F**
- fájlnév
 - beolvasási beállítások 133
 - fax
 - küldés 121, 122
 - fax beállítása
 - digitális telefonszolgáltatás 114
 - DSL-kapcsolat 112
 - normál telefonvonalas kapcsolat 108
 - ország-, illetve régióspecifikus 116
 - VoIP 113
 - fax küldése 121
 - fax küldése a nyomtató kezelőpanelje segítségével 120
 - fax- és e-mail funkció beállítás 297
 - fax- és e-mail funkció beállítása 297
 - faxbeállítás
 - digitális telefonszolgáltatás 114
 - DSL-kapcsolat 112
 - normál telefonvonalas kapcsolat 108
 - ország-, illetve régióspecifikus 116
 - VoIP-kapcsolat 113
 - faxbeállítások
 - beolvasás előképe 128
 - felbontás 127
 - későbbi küldés 128
 - oldalbeállítás 128
 - sötétség 127
 - tartalom forrása 127
 - tartalom típusa 127
 - faxcél parancsikon létrehozása
 - beépített webkiszolgáló használata 123
 - faxküldés
 - címjegyzék segítségével 122
 - gyorstárcsázó elemek segítségével 121
 - faxküldés a címjegyzék használatával 122
 - faxküldés ütemezett időben 122
 - faxnapló
 - megtekintés 124
 - faxnapló megjelenítése 124
 - faxnév, beállítás 119
 - faxok tartása 126
 - faxok továbbítása 126
 - faxolás
 - a nyomtató konfigurálása a nyári időszámítás követésére 120
 - dátum és idő beállítása 120
 - fax beállítása 107
 - fax világosítása vagy sötétítése 124
 - faxfeladat törlése 125
 - faxküldés ütemezett időben 122
 - faxnapló megjelenítése 124
 - faxok tartása 126
 - faxok továbbítása 126
 - faxszám beállítása 119
 - gyorstárcsázó elem létrehozása
 - Embedded Web Server segítségével 123
 - hivatkozások létrehozása a nyomtató vezérlőpaneljének használatával 123
 - kéretlen faxok blokkolása 125
 - kimenő faxon szereplő név beállítása 119
 - küldés a kezelőpanel segítségével 120
 - megkülönböztető csengési szolgáltatás 119
 - módosítás, felbontás 124
 - faxolás képernyője
 - további beállítások 128
 - Faxolás üzemmód (Analog fax beállítása) menü 172
 - faxolással kapcsolatos hibaelhárítás
 - faxok fogadhatók, de nem küldhetők 301
 - faxot küldeni lehet, de fogadni nem 300
 - fogadott fax rossz minőségű 302
 - hívó azonosítója nem jelenik meg 297
 - nem lehet faxot küldeni vagy fogadni 298
 - faxportok 46
 - faxszám beállítása 119
 - faxszám, beállítás 119
 - fejléc
 - betöltés, multifunkciós adagoló 59
 - másolás 87
 - ötletek a használathoz 68
 - fejléc vagy lábléc besúrása 93
 - Feladat-nyilvántartás menü 197
 - felbontás
 - beolvasási beállítások 134
 - e-mail beállítások 103
 - faxbeállítások 127
 - felbontás, fax
 - módosítás 124
 - felejtő memória 211
 - törlés 211
 - felejtő memória törlése 211
 - fennmaradó oldalak száma becslés 217
 - fény, jelző 16
 - fényerő módosítása
 - a nyomtató vezérlőpanelje 210
 - Embedded Web Server 210
 - fénykép
 - másolás 86

- festék sötétsége
 - beállítás 78
 - festékkazetták
 - rendelés 218
 - festékkazettát
 - csere 219
 - Finishing (Utófeldolgozás)
 - menü 194
 - firmware-kártya 28
 - flash meghajtó
 - nyomtatás róla 78
 - flash meghajtók
 - támogatott fájltypusok 80
 - Flash-meghajtó menü 189
 - Fogyóban a karbantartókészlet [80.xy] 255
 - Fogyóban a képpalkotó egység [84.xy] 251
 - fóliák
 - betöltés, multifunkciós adagoló 59
 - másolás 86
 - tippek 68
 - FTP
 - FTP-beállítások 133
 - FTP-beállítások
 - FTP 133
 - további beállítások 135
 - FTP-beállítások menü 185
 - FTP-cím
 - hivatkozások létrehozása a nyomtató vezérlőpaneljének használatával 130
 - FTP-címre, beolvasás
 - a nyomtató vezérlőpaneljének használata 130
 - parancsikön-szám használatával 130
 - FTP-képernyő
 - további beállítások 96
 - FTP-parancsikön létrehozása
 - beépített webkiszolgáló használata 129
 - függő feladatok 81
 - nyomtatás Macintosh számítógépről 82
 - nyomtatás Windows rendszerből 82
 - függőleges vonalak jelennek meg 291
- G**
- Gazdaságos mód beállítás 206
 - Gombnyomásos beállítás használata 50
 - gombok, a nyomtató kezelőpanelje 16
 - gombok, érintőképernyő használata 19
- Gy**
- gyári alapértelmezett beállítások visszaállítása 229
 - gyári alapértelmezett értékek visszaállítása 229
 - gyorstárcsázó elemek segítségével faxküldés 121
 - Gyorstárcsázó elemek, létrehozás e-mail 99
 - fax címzettje 123
 - FTP célállomás 129
 - FTP-cím 130
- H**
- hálózatbeállítási oldal nyomtatása 53
 - Hálózati jelentések menü 149
 - hálózatibeállítás-oldal nyomtatás 53
 - hangposta
 - beállítás 108
 - hardverkiegészítők hozzáadása nyomtatóillesztő 46
 - hardverkiegészítők, hozzáadás nyomtatóillesztő 46
 - Hiányzó vagy nem válaszoló kazetta újratelepítése [31.xy] 257
 - Hiányzó vagy nem válaszoló képpalkotó egység újratelepítése [31.xy] 258
 - Hiba az USB-hub olvasásakor. Távolítsa el a hubot. 250
 - Hiba az USB-meghajtó olvasása közben. Távolítsa el az USB-meghajtót. 250
 - hibaelhárítás
 - a beágyazott webkiszolgálót nem lehet megnyitni 308
 - a fax- és e-mail funkció nincs beállítva 297
 - a lapolvasó nem válaszol 303
 - a műszaki terméktámogatás hívása 309
 - alapvető nyomtatóproblémák megoldása 262
 - alkalmazáshiba történt 308
 - nem válaszoló nyomtató ellenőrzése 262
 - hibaelhárítás, beolvasás
 - a beolvasás sokáig tart, vagy lefagy tőle a számítógép 305
 - a beolvasási feladat nem sikerült 304
 - a nyomtató a dokumentumnak vagy fényképnek csak egy részét olvassa be 307
 - lapolvasó egységet nem lehet lecsukni 294, 305
 - nem lehet beolvasni a számítógépről 307
 - hibaelhárítás, faxolással kapcsolatos
 - faxok fogadhatók, de nem küldhetők 301
 - faxot küldeni lehet, de fogadni nem 300
 - fogadott fax rossz minőségű 302
 - hívó azonosítója nem jelenik meg 297
 - nem lehet faxot küldeni vagy fogadni 298
 - hibaelhárítás, kijelző
 - a nyomtató kijelzőjén nem látható semmi 264
 - hibaelhárítás, másolással kapcsolatos
 - a másoló nem válaszol 294
 - a nyomtató a dokumentumnak vagy fényképnek csak egy részét másolja 296
 - gyenge másolási minőség 294
 - lapolvasó egységet nem lehet lecsukni 294, 305
 - rossz minőségű a beolvasott kép 306
 - hibaelhárítás, nyomtatás
 - a feladat nem megfelelő papírra nyomtatódik ki 273
 - a nyomtatás rossz tálcából történik 273
 - a nyomtatási feladat a vártnál tovább tart 272

a tálcá-összekapcsolás nem működik 274
 a többnyelvű PDF-fájlokat nem lehet kinyomtatni 268
 az elakadt lapokat a nyomtató nem nyomtatja ki újra 268
 feladatok nem nyomtatódnak ki 270
 felfüggesztett feladatok nem nyomtatódnak ki 271
 helytelen karakterek a nyomtatásban 273
 helytelen margók a nyomatokon 280
 hiba a flash-meghajtó olvasása közben 269
 nem várt oldaltörések láthatók 275
 Nincs elég memória a feladat szétválogatásához 274
 papír gyakran elakad 267
 papírmeghajlás 281
 hibaelhárítás, nyomtatási minőség
 a festék ledörzsölődik 293
 a karakterek széle recés 275
 a nyomatokon festékpöttyök jelennek meg 292
 a nyomtatás túl sötét 284
 a nyomtató egyszínű fekete lapokat ad ki a nyomtatásnál 287
 árnyékképek jelennek meg a nyomatokon 278
 egyetlen nyomtatási eloszlás 293
 eltorzult nyomtatás 286
 fehér csíkok a lapon 291
 festékfoltok vagy háttérárnyalatok 292
 gyenge az írásvetítő-fóliákra történő nyomtatás minősége 288
 ismétlődő nyomtatási hibák jelennek meg a nyomatokon 283
 levágott oldalak vagy képek 277
 nyomtatás túl világos 285
 nyomtatási hibák 282
 szaggatott függőleges vonalak 289
 szaggatott vízszintes vonalak jelennek meg a nyomatokon 288
 szürke háttér nyomatokon 279

üres oldalak 276
 vízszintes vonalak jelennek meg a nyomatokon 290
 hibaelhárítás, nyomtatókiegészítők
 belső kiegészítő nem érzékelhető 264
 Internal Solutions Port 266
 memóriakártya 266
 problémák a tálcával 265
 USB-/párhuzamos illesztőkártya 267
 hibaelhárítás, papíradagolás az üzenet az elakadás elhárítása után is a kijelzőn marad 268
 hibaelhárítás, színminőség a kinyomtatott színes írásvetítő-fóliák vetítés közben sötétnek látszanak 278
 Hibás flash kártya [51] 250
 Hibás lemez eltávolítása [61] 257
 Hibernálási idő beállítás 209
 Hibernálási idő beállítása 209
 HTML-menü 203

I

Ideiglenes adatfájlok törlése menü 158
 ikonok a kezdőképernyőn elrejtése 22
 megjelenítés 22
 ikonok elrejtése a kezdőképernyőn 22
 ikonok megjelenítése a kezdőképernyőn 22
 információk a nyomtatóról hol található 9
 Internal Solutions Port beszerelés 33
 hibaelhárítás 266
 portbeállítások módosítása 51
 IP-cím, nyomtató keresés 21
 IPv6 menü 151
 ismétlődő nyomtatási hibák jelennek meg a nyomatokon 283

J

jelentések megtekintés 228
 Jelentések menü 146

K

kábelek
 Ethernet 46
 USB 46
 kábelek csatlakoztatása 46
 karbantartási készlet rendelés 218
 kártya
 betöltés, multifunkciós adagoló 59
 tippek 69
 Kártya másolása beállítás 23
 Kazetta cseréje, 0 becsült hátral. old. [88.xy] 258
 Kazetta cseréje, hibás illesztés a nyomtatónál [42.xy] 258
 kellékanyagok cseréje tűzőkazetta 223
 kellékanyagok értesítése konfigurálás 228
 kellékanyagok értesítésének konfigurálása 228
 kellékanyagok rendelése festékkazetták 218
 nyomtató kezdőlapjának használata 217
 Kellékanyagok rendelési segédprogramja kellékanyagok rendelése 217
 kellékanyagok, rendelés ADF elválasztógörgő 218
 festékkazetták 218
 karbantartási készlet 218
 képkalkulátor egység 218
 kellékek
 állapot ellenőrzése 217
 ellenőrzés a beágyazott webkiszolgáló használatával 217
 ellenőrzés a nyomtató vezérlőpaneljéről 217
 rendelés 217
 tárolás 218
 kellékek állapota ellenőrzés 217
 Kép menü 204
 képkalkulátor egység csere 220
 rendelés 218
 képernyő másolása kiegészítők 95

tartalom forrása 96
 tartalom típusa 96
 kéretlen faxok blokkolása 125
 későbbi küldés
 faxbeállítások 128
 kétoldalas nyomtatás 89
 kezdőképernyő
 ikonok elrejtése 22
 ikonok megjelenítése 22
 testreszabás 22
 kezelőpanel, nyomtató 16
 Alvó gomb fénye 16
 jelzőfény 16
 kiegészítő kártya
 beszerelés 31
 kiegészítő kártya beszerelése 31
 kiegészítők
 250 lapos tálca, beszerelés 43
 550 lapos tálca, beszerelés 43
 Belső megoldások port,
 telepítése 33
 firmware-kártyák 28
 memóriakártya 30
 memóriakártyák 28
 nyomtató merevlemez,
 eltávolítás 42
 nyomtató merevlemeze,
 beszerelés 40
 kiegészítők beszerelése
 beszerelési sorrend 43
 kiegészítők, másolás képernyő
 arány 95
 másolás innen 95
 kijelző hibaelhárítása
 a nyomtató kijelzőjén nem látható
 semmi 264
 kijelző, a nyomtató
 vezérlőpanelje 16
 fényerő módosítása 210
 kimeneti fájl típusa
 módosítás 102
 kimenő faxon szereplő név
 beállítása 119
 konfiguráció exportálása
 beépített webkiszolgáló
 használata 27
 konfiguráció importálása
 beépített webkiszolgáló
 használata 27
 konfigurációs információ
 vezeték nélküli hálózat 48

konfigurálás
 kellékanyagok értesítése,
 festékkazetta 228
 kellékanyagok értesítése,
 karbantartási készlet 228
 kellékanyagok értesítése,
 képpalotó egység 228
 könyvtárlista
 nyomtatás 83
 könyvtárlista nyomtatása 83
 környezeti beállítások
 Alvó üzemmód 208
 Csendes üzemmód 207
 Gazdaságos mód 206
 Hibernálási idő 209
 kijelző fényereje, beállítás 210
 Teljesítmény-üzemmódok
 ütemezése 209
 környezetkímélő beállítások
 Alvó üzemmód 208
 Csendes üzemmód 207
 fényerő, módosítás 210
 Gazdaságos mód 206
 Hibernálási idő 209
 Teljesítmény-üzemmódok
 ütemezése 209
 küldés módja
 beolvasási beállítások 134
 e-mail beállítások 103
 külön megvásárolható tálca
 betöltés 54
 különböző papírméretek,
 másolás 88
 különböző papírméretű oldalak
 másolása 88

L

lapolvasó
 automatikus lapadagoló 14
 funkciók 14
 lapolvasó üveglapja 14
 Lapolvasó letiltva. Ha a probléma
 továbbra is fennáll, forduljon a
 rendszergazdához. [840.02] 259
 lapolvasó üveglapja
 másolás 86
 tisztítás 216
 lemeztörlés 212
 leválogatás
 másolási beállítások 96

M

másolás
 automatikus lapadagoló
 segítségével 85
 beállítás, minőség 90
 csökkentése 90
 egyéni feladat 92
 elválasztólapok másolatok közé
 helyezése 91
 fedvényüzenet elhelyezése 94
 fejléc vagy lábléc beszúrása 93
 fejléces papírra 87
 fénykép 86
 gyorsmásolás 85
 írásvetítő fóliára 86
 különböző méretűre 87
 különböző papírméretet 88
 másolás megszakítása 94
 nagyítás 90
 papír mindkét oldalára 89
 példányok leválogatása 91
 tálca választása 88
 több oldal egy lapra 92
 üveglap segítségével 86
 másolás a papír mindkét oldalára
 (kétoldalas másolás) 89
 másolás írásvetítő fóliára 86
 másolás, megszakítás
 automatikus lapadagoló
 segítségével 94
 üveglap segítségével 94
 másolási beállítások
 leválogatás 96
 mentés parancsiként 96
 oldalak (duplex) 95
 példányszám 96
 sötétség 95
 Másolási beállítások menü 168
 másolási minőség
 beállítás 90
 másolással kapcsolatos
 hibaelhárítás
 a másoló nem válaszol 294
 a nyomtató a dokumentumnak
 vagy fényképnek csak egy részét
 másolja 296
 gyenge másolási minőség 294
 lapolvasó egységet nem lehet
 lecsukni 294, 305
 rossz minőségű a beolvasott
 kép 306

másolat kicsinyítése 90
 másolat nagyítása 90
 másolatok készítése a kiválasztott
 tálcában lévő papírokra 88
 megkülönböztető csengési
 szolgáltatás, fax
 csatlakozás 119
 megrendelhető belső
 kiegészítők 28
 megtekintés
 jelentések 228
 memória
 a nyomtatóra telepített
 típusok 211
 memóriakártya 28
 beszerelés 30
 hibaelhárítás 266
 mentés parancsiként
 beolvasási beállítások 133
 másolási beállítások 96
 menübeállítások oldal
 nyomtatása 52
 menübeállítások oldala
 nyomtatás 52
 menük
 [x] hálózat 147
 Aktív NIC 147
 Alapértelmezett forrás 137
 AppleTalk 152
 Beállítások 193
 Bizalmas nyomtatás 158
 Biztonsági beállítások
 szerkesztése 155
 Biztonsági ellenőrzési napló 159
 Csereméret 140
 Dátum és idő beállítása 159
 E-mail beállítások 180
 Egyéb biztonsági beállítások 157
 Egyéni nevek 145
 Egyéni szken. méretek 145
 Egyéni típusok 145
 Faxolás üzemmód (Analog fax
 beállítása) 172
 Feladat-nyilvánt. 197
 Flash meghajtó 189
 FTP-beállítások 185
 Hálózati jelentések 149
 Hálózati kártya 149
 HTML 203
 Ideiglenes adatfájlok törlése 158
 IPv6 151
 Jelentések 146

Kép 204
 Kiadási műveletek 194
 listái 136
 Másolási beállítások 168
 Minőség 196
 MP konfigurálása 140
 Papír textúra 140
 Papírbetöltés 143
 Papírméret/-típus 137
 Papírsúly 142
 PCL-emuláció 200
 PDF 199
 PostScript 200
 Segédprogramok 198
 SMTP-beállítási menü 154
 Súgó 204
 Szabványos hál. 147
 Szabványos USB 153
 TCP/IP 149
 Universal Setup (Univerzális
 beállítás) 146
 Vezeték nélküli 151
 XPS 199
 mobileszköz
 nyomtatás róla 79, 80
 MP menü konfigurálása 140

N

Néhány függő feladat nem lett
 visszaállítva 260
 nem felejtő memória 211
 törlés 212
 nem felejtő memória törlése 212
 Nem formázott flash kártya
 észlelhető [53] 261
 Nem kapcsolódik analóg
 telefonvonal a modemhez, fax
 kikapcsolva. 256
 Nem kompatibilis [x]. tálcá [59] 252
 Nem megfelelő papírméret, nyissa
 ki: [paper source] [34] 252
 Nem támogatott opció a(z) [x].
 nyílásban [55] 261
 nem támogatott papír 71
 Nem támogatott USB-hub, távolítsa
 el 250
 nem válaszoló nyomtató
 ellenőrzése 262
 Network Card (Hálózati kártya)
 menü 149
 Nincs elég memória a feladat
 leválogatásához [37] 252

Nincs elég memória a Flash
 memória töredezettség-mentesítési
 művelethez [37] 252
 Nincs elég memória az Erőforrások
 mentése funkció támogatásához
 [35] 253
 Nincs elég memória, egyes
 felfüggesztett feladatok nem
 lesznek visszaállítva [37] 253
 Nincs elég memória, egyes
 felfüggesztett feladatok törölődtek
 [37] 252
 Nincs elég szabad hely a flash
 memóriában az erőforrások
 számára [52] 256
 Normál hálózati szoftverhiba
 [54] 260
 normál tálcá
 betöltés 54
 normál tároló, használata 64

Ny

nyári időszámítás, beállítás 120
 nyomtatás
 betűtípusminták listája 83
 flash-meghajtóról 78
 hálózatibeállítás-oldal 53
 könyvtárlista 83
 Macintosh-ról 77
 megszakítás a nyomtató
 kezelőpaneljéről 83
 menübeállítások oldala 52
 mobileszközzel a Dell Mobile Print
 segítségével 80
 mobileszközzel az AirPrint
 segítségével 79
 Windows rendszeren 77
 úrlapok 77
 nyomtatás flash-meghajtóról 78
 nyomtatás minősége, hibaelhárítás
 a festék ledörzsölődik 293
 a karakterek széle recés 275
 a nyomatokon festékpöttyök
 jelennek meg 292
 a nyomtatás túl sötét 284
 a nyomtató egyszínű fekete
 lapokat ad ki a
 nyomtatásnál 287
 árnyékképek jelennek meg a
 nyomatokon 278
 egyetlen nyomtatási
 eloszlás 293

- eltorzult nyomtatás 286
 fehér csíkok 291
 festékfoltok vagy háttérárnyalatok 292
 gyenge az írásvetítő-fóliákra történő nyomtatás minősége 288
 ismétlődő nyomtatási hibák jelennek meg a nyomatokon 283
 levágott oldalak vagy képek 277
 nyomtatás túl világos 285
 nyomtatási hibák 282
 szaggatott függőleges vonalak 289
 szaggatott vízszintes vonalak jelennek meg a nyomatokon 288
 szürke háttér nyomatokon 279
 üres oldalak 276
 vízszintes vonalak jelennek meg a nyomatokon 290
 nyomtatás, hibaelhárítás
 a feladat nem megfelelő papírra nyomtatódik ki 273
 a nyomtatás rossz tálcából történik 273
 a nyomtatási feladat a vártnál tovább tart 272
 a tálcá-összekapcsolás nem működik 274
 a többnyelvű PDF-fájlokat nem lehet kinyomtatni 268
 az elakadt lapokat a nyomtató nem nyomtatja ki újra 268
 feladatok nem nyomtatódnak ki 270
 felfüggesztett feladatok nem nyomtatódnak ki 271
 helytelen karakterek a nyomtatásban 273
 helytelen margók a nyomatokon 280
 hiba a flash-meghajtó olvasása közben 269
 nem várt oldaltörések láthatók 275
 Nincs elég memória a feladat szétválogatásához 274
 papír gyakran elakad 267
 papírmeghajlás 281
 nyomtatási feladat megszakítás, számítógépről 84
 nyomtatási feladat megszakítása a nyomtató kezelőpaneljén 83
 számítógépről 84
 nyomtatási feladatok ellenőrzése 81
 nyomtatás Macintosh számítógépről 82
 nyomtatás Windows rendszerből 82
 nyomtatási feladatok eltávolítása 81
 nyomtatási feladatok ismétlése 81
 nyomtatás Macintosh számítógépről 82
 nyomtatás Windows rendszerből 82
 nyomtatási feladatok megőrzése 81
 nyomtatás Macintosh számítógépről 82
 nyomtatás Windows rendszerből 82
 nyomtatási hibák 282
 nyomtatási minőség lapolvasó üveglapjának tisztítása 216
 nyomtató 45
 alapmodell 11
 hely kiválasztása 10
 minimális elakadások 10
 mozgatás 10, 225
 szállítás 226
 szétválogató jellemzői 75
 teljesen konfigurált 11
 nyomtató IP-címének megkeresése 21
 nyomtató kezelőpanelje, virtuális kijelző
 beépített webkiszolgáló használata 227
 nyomtató külseje tisztítás 215
 nyomtató merevlemeze beszerelés 40
 eltávolítása 42
 leselejtezés 211
 titkosítás 213
 törlés 212
 nyomtató merevlemezeinek memóriája törlés 212
 nyomtató merevlemezeinek titkosítása 213
 nyomtató szállítása 226
 nyomtató tisztítása 215
 nyomtatóbeállítások 11
 nyomtatóillesztő hardverkiegészítők, hozzáadás 46
 nyomtatókiegészítők hibaelhárítása belső kiegészítő nem érzékelhető 264
 Internal Solutions Port 266
 memóriakártya 266
 problémák a tálcával 265
 USB-/párhuzamos illesztőkártya 267
 nyomtatóproblémák, alapvetők megoldása 262
 nyomtatóüzenetek
 [paper source] módosítása erre:
 [custom string] betöltési mód:
 [orientation] 247
 [paper source] módosítása erre:
 [custom type name] betöltési mód:
 [orientation] 247
 [paper source] módosítása erre:
 [paper size] [paper type] betöltési mód:
 [orientation] 248
 [paper source] módosítása erre:
 [paper size] betöltési mód:
 [orientation] 248
 [x] hálózati szoftverhiba [54] 256
 [x] lapos papírelakadás, nyissa ki a hátsó ajtót. [20y.xx] 234
 [x] lapos papírelakadás, nyissa ki a(z) [x]. tálcát. [24y.xx] 241
 [x] lapos papírelakadás, nyissa ki az automatikus adagoló fedelét. [28y.xx] 233
 [x] lapos papírelakadás, nyissa ki az elülső ajtót. [20y.xx] 236
 [x] lapos papírelakadás, távolítsa el az 1. tálcát a duplex megtisztításához. [23y.xx] 239
 [x] lapos papírelakadás, tegye szabaddá a kézi adagolót. [25y.xx] 240
 [x] lapos papírelakadás, tisztítsa ki a normál tárolót. [20y.xx] 233
 [x]-oldal elakadt, vegyen ki minden papírt a kimeneti tárolóból. Hagy. pap. a tár.ban. [45y.xx] 242
 [x]. tálcá kapcsolatának ellenőrzése 248

- [x]. USB-port letiltva [56] 262
- A Faxállomásnév nincs beállítva.
Lépjen kapcsolatba a rendszergazdával. 251
- A Faxállomásszám nincs beállítva.
Lépjen kapcsolatba a rendszergazdával. 251
- A faxkiszolgálón a „Címjegyzék formátum” nincs beállítva.
Lépjen kapcsolatba a rendszergazdával. 251
- A faxmemória megtelt 250
- A faxpartíció nem működik. Lépjen kapcsolatba a rendszergazdával. 251
- A feladat befejezéséhez kellékanyag szükséges 261
- A karbantartókészlet cseréje, 0 becsült hátral. old. [80.xy] 258
- A karbantartókészlet kifogyóban [80.xy] 255
- A karbantartókészlet majdnem kifogyott, [x] becsült hátral. old. [80.xy] 255
- A kazetta fogyóban [88.xy] 247
- A kazetta kifogyóban [88.xy] 247
- A kazettában nagyon kevés a festék, [x] becsült hátral. old. [88.xy] 247
- A képpalkotó egység cseréje, 0 becsült hátral. old. [84.xy] 258
- A képpalkotó egység kifogyóban [84.xy] 251
- A képpalkotó egység majdnem kifogyott, [x] becsült hátral. old. [84.xy] 251
- A konfiguráció módosult, néhány felfüggesztett feladat nem lett visszaállítva [57] 249
- A lapolvasó automatikus lapadagolójának a fedele nyitva van 259
- A lapolvasót a rendszergazda letiltotta [840.01] 259
- A lemez megtelt [62] 250
- A lemezt formázni kell a készülékben való használat előtt. 250
- A meghibásodott képpalkotó egység cseréje [31.xy] 257
- A memória megtelt [38] 255
- A memória megtelt, nem nyomtathatók faxok 255
- A nem a Dell által gyártott [supply type] kellékről bővebb információt talál a Felhasználói kézikönyvben [33.xy] 256
- A nem támogatott kazetta cseréje [32.xy] 259
- A nem támogatott képpalkotó egység cseréje [32.xy] 259
- A normál USB-port le van tiltva [56] 260
- A nyomtató újraindult. Lehet, hogy az utolsó feladat nincs befejezve. 257
- A Weblink kiszolgáló nincs beállítva. Lépjen kapcsolatba a rendszergazdával. 262
- A(z) [x]. párhuzamos port letiltva [56] 257
- A(z) [x]. soros port letiltva [56] 260
- Az összes eredeti dokumentum kicserélése a feladat újraindításakor. 258
- Az SMTP-kiszolgáló nincs beállítva. Lépjen kapcsolatba a rendszergazdával. 260
- Bonyolult oldal, lehet, hogy egyes adatok nem lettek kinyomtatva [39] 249
- Cs. be az elülső aj. 248
- Csukja be a hátsó ajtót 249
- Csukja be a szétválogató hátsó ajtaját 249
- Elakadás a lapolvasóban, vegye ki az elakadt eredetiket a lapolvasóból [2yy.xx] 260
- Elakadás a lapolvasóban, vegye ki az eredetiket a lapolvasóból [2yy.xx] 259
- Fogyóban a karbantartókészlet [80.xy] 255
- Fogyóban a képpalkotó egység [84.xy] 251
- Híányzó vagy nem válaszoló kazetta újratelepítése [31.xy] 257
- Híányzó vagy nem válaszoló képpalkotó egység újratelepítése [31.xy] 258
- Hiba az USB-hub olvasásakor.
Távolítsa el a hubot. 250
- Hiba az USB-meghajtó olvasása közben. Távolítsa el az USB-meghajtót. 250
- Hibás flash kártya [51] 250
- Hibás lemez eltávolítása [61] 257
- Kazetta cseréje, 0 becsült hátral. old. [88.xy] 258
- Kazetta cseréje, hibás illesztés a nyomtatonál [42.xy] 258
- kezelés 227
- Lapolvasó letiltva. Ha a probléma továbbra is fennáll, forduljon a rendszergazdához. [840.02] 259
- Lemez majdnem megtelt.
Lemezterület biztonságos törlése. 250
- Néhány függő feladat nem lett visszaállítva 260
- Nem formázott flash kártya észlelhető [53] 261
- Nem kapcsolódik analóg telefonvonal a modemhez, fax kikapcsolva. 256
- Nem kompatibilis [x]. tálcá [59] 252
- Nem megfelelő papírméret, nyissa ki: [paper source] [34] 252
- Nem támogatott lemez 261
- Nem támogatott opció a(z) [x]. nyílásban [55] 261
- Nem támogatott USB-hub, távolítsa el 250
- Nincs elég memória a feladat leválogatásához [37] 252
- Nincs elég memória a Flash memória töredezettség-mentesítési művelethez [37] 252
- Nincs elég memória az Erőforrások mentése funkció támogatásához [35] 253
- Nincs elég memória, egyes felfüggesztett feladatok nem lesznek visszaállítva [37] 253
- Nincs elég memória, egyes felfüggesztett feladatok törölődtek [37] 252
- Nincs elég szabad hely a flash memóriában az erőforrások számára [52] 256

- Normál hálózati szoftverhiba [54] 260
- Papír eltávolítása a normál kimeneti tárolóból 257
- Papírcsere szükséges 257
- Töltse fel a kézi adagolót ezzel: [egyéni karakterlánc] [papírtájolás] 254
- Töltse fel a kézi adagolót ezzel: [papírtípus] [papírméret] [papírtájolás] 255
- Töltse fel a kézi adagolót ezzel: [egyéni típusnév] [papírtájolás] 254
- Töltse fel a kézi adagolót ezzel: [papírméret][papírtájolás] 254
- Töltse fel ezt: [papírforrás] a következővel: [egyéni karakterlánc] [papírtájolás] 253
- Töltse fel ezt: [papírforrás] a következővel: [egyéni típusnév] [papírtájolás] 253
- Töltse fel ezt: [papírforrás] a következővel: [papírméret] [papírtájolás] 253
- Töltse fel ezt: [papírforrás] a következővel: [papírtípus] [papírméret] [papírtájolás] 254
- Túl sok frissítési opció van telepítve [58] 261
- Túl sok tálca van csatlakoztatva [58] 261
- Visszaállítja a függő feladatokat? 259
- Zárja le a síkagy fedelét és töltse be az eredeti dokumentumot a feladat újraindításakor [2yy.xx] 249
- nyomtatóüzenetek kezelése 227
- nyomtatóvédelem információ 214
- O**
- oldalak (duplex) másolási beállítások 95
- oldalbeállítás beolvasási beállítások 134
- e-mail beállítások 104
- faxbeállítások 128
- opciók, érintőképernyő e-mail 103, 104
- másolás 95
- P**
- papír betöltés, multifunkciós adagoló 59
- előnyomott úrlapok 71
- fejléc 71
- jellemzők 70
- kiválasztás 71
- különböző méretek, másolás 88
- nem elfogadható 71
- takarékosság 92
- tárolás 72
- újrafelhasznált 72
- Univerzális méret beállítása 54
- Papír eltávolítása a normál kimeneti tárolóból 257
- papíradagolás, hibaelhárítás az üzenet az elakadás elhárítása után is a kijelzőn marad 268
- Papírbetöltés menü 143
- Papírcsere szükséges 257
- papírelakadás elkerülés 230
- papírelakadás, elhárítás a hátsó ajtóban 234
- a kapcsoló ajtajánál 242
- a kétoldalas nyomtatás területén 239
- a kézi adagolóban 240
- a normál tárolóban 233
- a szétválogató hátsó ajtajánál 242
- a(z) [x] tálcában 241
- automatikus lapadagoló fedele 233
- az elülső ajtóban 236
- szétválogató tárolója 242
- papírelakadások elkerülése 72, 230
- papírmegállító, használata 64
- papírméret beállítás 54
- Papírméret/Papírtípus menü 137
- Papírsúly menü 142
- papírsúlyok nyomtató által támogatott 74
- papírtakarékosság 92
- Papírtextúra menü 140
- papírtípus beállítás 54
- papírtípusok hol tölthető be 74
- nyomtató által támogatott 74
- parancsikon-szám használatával szkennelés FTP címre 130
- PCL Emul (PCL-emuláció) menü 200
- PDF menü 199
- példányok leválogatása 91
- példányszám másolási beállítások 96
- portbeállítások konfigurálás 51
- portbeállítások konfigurálása 51
- PostScript menü 200
- publikációk hol található 9
- Q**
- Quality (Minőség) menü 196
- R**
- rendelés karbantartási készlet 218
- képközpont egység 218
- RJ-11 adapter 116
- S**
- Saját parancsikon áttekintés 24
- SMTP-beállítási menü 154
- soros nyomtatás beállítás 52
- soros nyomtatás beállítása 52
- sötétség beolvasási beállítások 133
- e-mail beállítások 103
- faxbeállítások 127
- másolási beállítások 95
- Súgó menü 204
- Sz**
- Szabványos hál. menü 147
- Szabványos USB menü 153
- szaggatott függőleges vonalak jelennek meg a nyomatokon 289
- szaggatott vízszintes vonalak jelennek meg a nyomatokon 288
- számítógép IP-címe keresés 21
- Személyes azonosító kód módszer használata 50
- szétválogató jellemzői 75

színminőség hibaelhárítás
 a kinyomtatott színes írásvetítő-
 fóliák vetítés közben sötétnek
 látszanak 278

szkenelés FTP címre
 a nyomtató vezérlőpaneljének
 használata 130

címjegyzék segítségével 130

parancsikon-szám
 használatával 130

parancsikonok létrehozása a
 számítógép segítségével 129

szoftver
 Állapotfigyelő központ 227
 Állapotjelző 227
 Kellékanyagok rendelési
 segédprogramja 217

T

tálca-összekapcsolás
 bontása 65, 66

tálcák
 betöltés 54
 összekapcsolás 65, 66
 összekapcsolás bontása 65, 66

tálcák csatolása 65, 66

támogatott flash-meghajtók 80

tárgy és üzenetinformációk
 hozzáadás e-mailhez 101

tárolás
 kellékek 218
 papír 72

tartalom
 e-mail beállítások 103

tartalom forrása
 e-mail beállítások 103
 faxbeállítások 127

tartalom típusa
 e-mail beállítások 103
 faxbeállítások 127

Távoli kezelőpanel
 beállítás 26

TCP/IP menü 149

telefonos frekvenciaosztó 113

telepítés, nyomtató 45

Teljesítmény-üzemmódok
 ütemezése
 használata 209

teljesítmény-üzemmódok
 ütemezése funkció használata 209

tippek
 borítékok használatával
 kapcsolatban 68

címke, papír 69

fejléc 68

fóliák 68

kártya 69

tippek borítékok használatával
 kapcsolatban 68

tisztítás
 lapolvasó üveglapja 216
 nyomtató külseje 215

Több küldése
 beállítás 25
 profil hozzáadása 25

több oldal másolása egy lapra 92

többfunkciós adagoló
 betöltés 59

Töltse fel a kézi adagolót ezzel:
 [egyéni karakterlánc]
 [papírtájolás] 254

Töltse fel a kézi adagolót ezzel:
 [papírtípus] [papírméret]
 [papírtájolás] 255

Töltse fel a kézi adagolót ezzel:
 [egyéni típusnév][papírtájolás] 254

Töltse fel a kézi adagolót ezzel:
 [papírméret][papírtájolás] 254

Töltse fel ezt: [papírforrás] a
 következővel: [egyéni karakterlánc]
 [papírtájolás] 253

Töltse fel ezt: [papírforrás] a
 következővel: [egyéni típusnév]
 [papírtájolás] 253

Töltse fel ezt: [papírforrás] a
 következővel: [papírméret]
 [papírtájolás] 253

Töltse fel ezt: [papírforrás] a
 következővel: [papírtípus]
 [papírméret] [papírtájolás] 254

törölhetőség
 nyilatkozat - 211

törölhetőségi nyilatkozat 211

további beállítások
 fax 128
 FTP 96
 FTP-beállítások 135

további beállítások, érintőképernyő
 e-mail 104

további információk a
 nyomtatóról 9

Túl sok frissítési opció van telepítve
 [58] 261

Túl sok tálcá van csatlakoztatva
 [58] 261

tűzőkazetta
 csere 223

U

Universal Setup (Univerzális
 beállítás) menü 146

Univerzális papírméret
 beállítás 54

USB-/párhuzamos illesztőkártya
 hibaelhárítás 267

USB-port 46

Utilities (Segédprogramok)
 menü 198

Ú

újrahasznosítás
 Dell termékek 210

újrahasznosított papír
 használata 72

Ü

üzenet
 e-mail beállítások 103

üzenetrögzítő
 beállítás 108

V

vezérlő alaplapja
 hozzáférés 28

vezeték nélküli beállítási varázsló
 használata 49

vezeték nélküli hálózat
 konfigurációs információ 48

virtuális kijelző
 ellenőrzés a beágyazott
 webkiszolgáló használatával 227

vissza a
 szétválogató jellemzői 75
 támogatott papírméretetek 75

Visszaállítja a függő
 feladatokat? 259

VoIP
 fax beállítása 113

VoIP adapter 113

vonalak jelennek meg 291

vonalszűrő 112

W

Wireless (Vezeték nélküli)
menü 151

X

XPS-menü 199

Z

zaj csökkentése 207
Zárja le a síkágy fedelét és töltsse be
az eredeti dokumentumot a feladat
újraindításakor [2yy.xx] 249
zöld beállítások
Csendes üzemmód 207
Gazdaságos mód 206
Hibernálási idő 209
Teljesítmény-üzemmódok
ütemezése 209

Ú

Úrlapok és kedvencek
beállítás 23
úrlapok nyomtatása 77